

# 土砂災害警戒区域等指定図(その2-1)

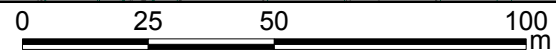

|                            |   |  |                    |         |             |      |             |
|----------------------------|---|--|--------------------|---------|-------------|------|-------------|
| 土砂災害警戒区域・土砂災害特別警戒区域<br>区域図 | 土砂災害防止法施行令第二条の基準に該当する区域                     |  | N<br>縮尺<br>1:1,500 | 自然現象の種類 | 急傾斜地の崩壊     | 箇所番号 | 384-H25-037 |
|                            | 土砂災害防止法施行令第三条の基準に該当する区域                     |  |                    | 告示番号    | 神奈川県告示第111号 | 箇所名  | 宮上1-37      |
|                            | 土砂等の(移動)高さが1m以下の場合、土砂等の移動による力が100kN/mを超える区域 |  |                    | 告示年月日   | 令和2年3月24日   | 所在地  | 足柄下郡湯河原町宮上  |
|                            | 土砂等の堆積の高さが3mを超える区域                          |  |                    |         |             |      |             |
|                            | それ以外の区域                                     |  |                    |         |             |      |             |

# 土砂災害警戒区域等指定図(その2-2)

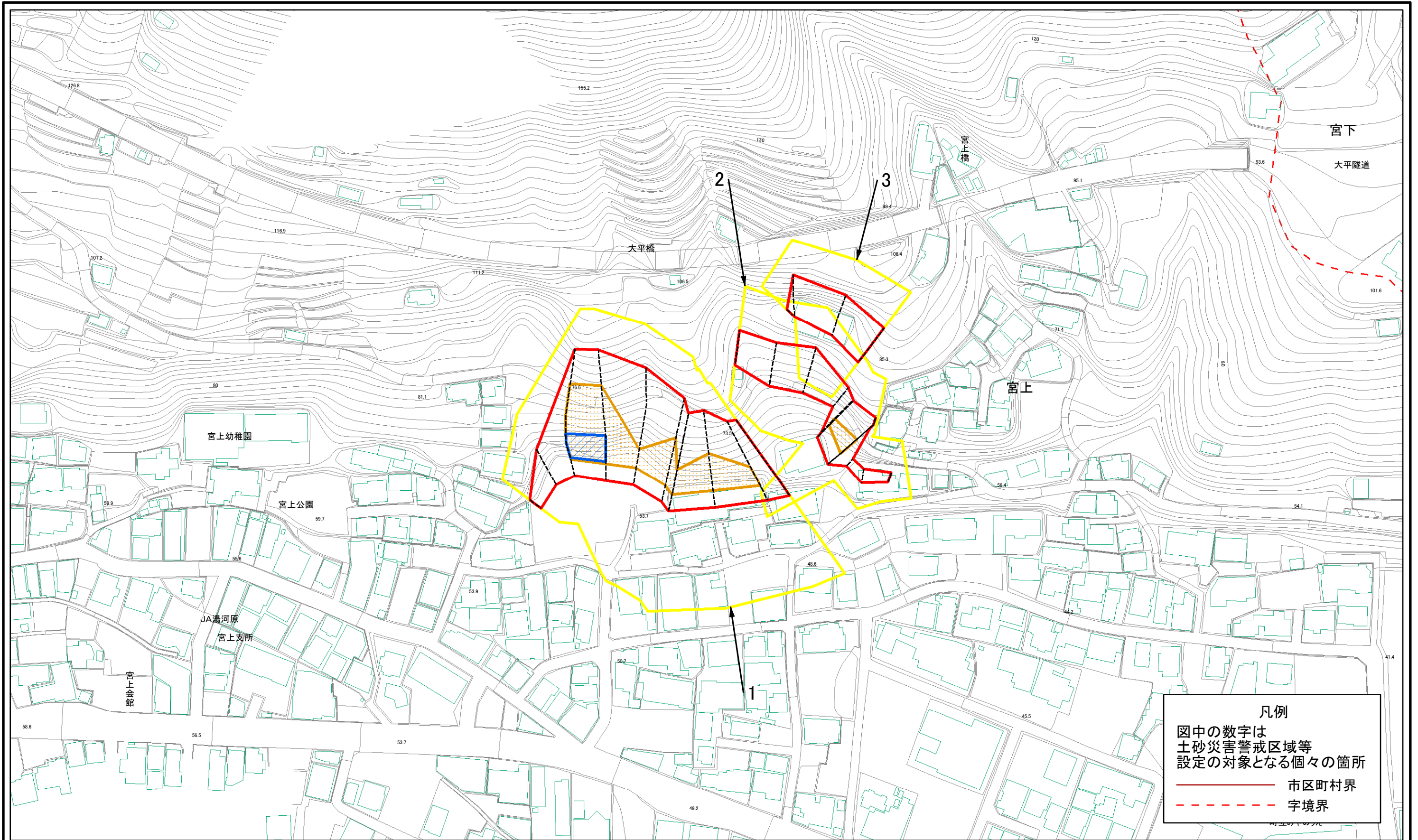
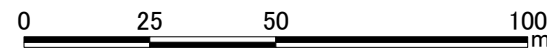
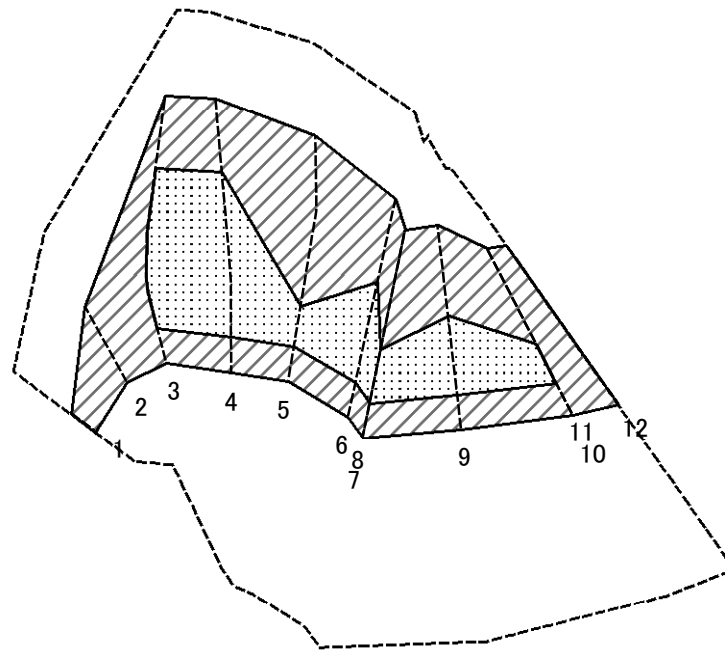

図中の数字は横断測線番号を示す

|   |                         |  |                    |         |             |      |               |
|---|-------------------------|--|--------------------|---------|-------------|------|---------------|
| <b>土砂災害特別警戒区域の区域区分図</b><br>(急傾斜地の崩壊に伴う土石等の移動により<br>建築物の地上部に作用すると想定される力) | 土砂災害防止法施行令第二条の基準に該当する区域 |  | N<br>縮尺<br>1:1,500 | 自然現象の種類 | 急傾斜地の崩壊     | 箇所番号 | 384-H25-037-1 |
|   | 土砂災害防止法施行令第三条の基準に該当する区域 |  |                    | 告示番号    | 神奈川県告示第111号 | 箇所名  | 宮上1-37-1      |
|   | それ以外の区域                 |  |                    | 告示年月日   | 令和2年3月24日   | 所在地  | 足柄下郡湯河原町宮上    |

# 土砂災害警戒区域等指定図(その2-3)

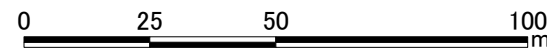
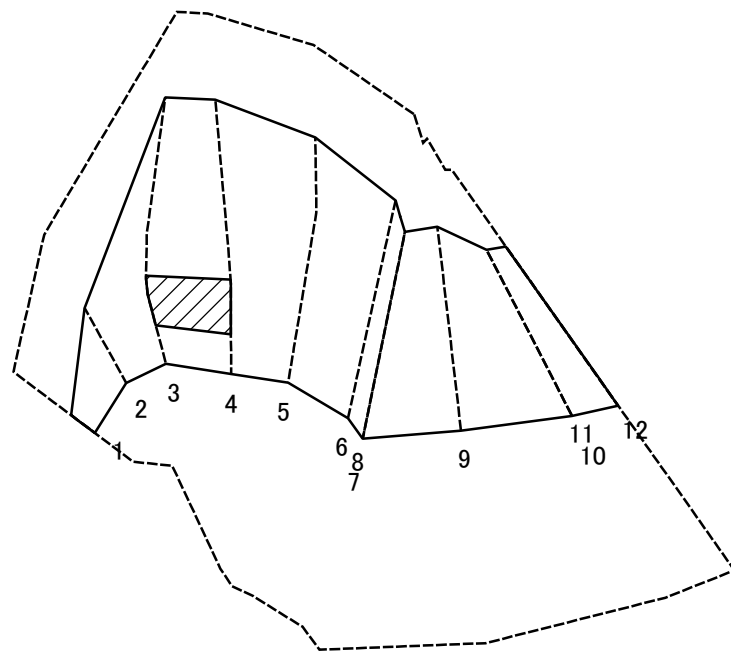

図中の数字は横断測線番号を示す

|   |                         |  |                    |         |             |      |               |
|---|-------------------------|--|--------------------|---------|-------------|------|---------------|
| <b>土砂災害特別警戒区域の区域区分図</b><br>(急傾斜地の崩壊に伴う土石等の堆積により建築物の地上部に作用すると想定される力) | 土砂災害防止法施行令第二条の基準に該当する区域 |  | N<br>縮尺<br>1:1,500 | 自然現象の種類 | 急傾斜地の崩壊     | 箇所番号 | 384-H25-037-1 |
|   | 土砂災害防止法施行令第三条の基準に該当する区域 |  |                    | 告示番号    | 神奈川県告示第111号 | 箇所名  | 宮上1-37-1      |
|   | それ以外の区域                 |  |                    | 告示年月日   | 令和2年3月24日   | 所在地  | 足柄下郡湯河原町宮上    |

# 土砂災害警戒区域等指定図書(その3)

| 横断測線の区間 | 土石等の移動により建築物の地上部に作用すると想定される力                              |           |                                   |           | 土石等の堆積により建築物の地上部に作用すると想定される力      |           |                                   |           | 横断測線の区間 | 土石等の移動により建築物の地上部に作用すると想定される力                              |           |                                   |           | 土石等の堆積により建築物の地上部に作用すると想定される力      |           |                                   |           |
|---------|---|-----------|-----------------------------------|-----------|-----------------------------------|-----------|-----------------------------------|-----------|---------|---|-----------|-----------------------------------|-----------|-----------------------------------|-----------|-----------------------------------|-----------|
|         | 土石等の(移動)高さが1m以下の場合、土石等の移動による力が100kN/m <sup>2</sup> を超える区域 |           | それ以外の区域                           |           | 土石等の堆積の高さが3mを超える区域                |           | それ以外の区域                           |           |         | 土石等の(移動)高さが1m以下の場合、土石等の移動による力が100kN/m <sup>2</sup> を超える区域 |           | それ以外の区域                           |           | 土石等の堆積の高さが3mを超える区域                |           | それ以外の区域                           |           |
|         | 力の大きさのうち最大のもの(kN/m <sup>2</sup> )                         | 土石等の高さ(m) | 力の大きさのうち最大のもの(kN/m <sup>2</sup> ) | 土石等の高さ(m) | 力の大きさのうち最大のもの(kN/m <sup>2</sup> ) | 土石等の高さ(m) | 力の大きさのうち最大のもの(kN/m <sup>2</sup> ) | 土石等の高さ(m) |         | 力の大きさのうち最大のもの(kN/m <sup>2</sup> )                         | 土石等の高さ(m) | 力の大きさのうち最大のもの(kN/m <sup>2</sup> ) | 土石等の高さ(m) | 力の大きさのうち最大のもの(kN/m <sup>2</sup> ) | 土石等の高さ(m) | 力の大きさのうち最大のもの(kN/m <sup>2</sup> ) | 土石等の高さ(m) |
| 1 ~ 2   | -   | -         | 95.61                             | 0.75      | -                                 | -         | 11.60                             | 2.17      | ~       |   |           |                                   |           |                                   |           |                                   |           |
| 2 ~ 3   | -   | -         | 100.00                            | 0.75      | -                                 | -         | 16.05                             | 3.00      | ~       |   |           |                                   |           |                                   |           |                                   |           |
| 3 ~ 4   | 115.30  | 0.75      | 100.00                            | 0.75      | 16.22                             | 3.03      | 16.05                             | 3.00      | ~       |   |           |                                   |           |                                   |           |                                   |           |
| 4 ~ 5   | 114.98  | 0.75      | 100.00                            | 0.75      | -                                 | -         | 16.05                             | 3.00      | ~       |   |           |                                   |           |                                   |           |                                   |           |
| 5 ~ 6   | 110.58  | 0.75      | 100.00                            | 0.75      | -                                 | -         | 15.35                             | 2.87      | ~       |   |           |                                   |           |                                   |           |                                   |           |
| 6 ~ 7   | 110.58  | 0.75      | 100.00                            | 0.75      | -                                 | -         | 15.35                             | 2.87      | ~       |   |           |                                   |           |                                   |           |                                   |           |
| 7 ~ 8   |   |           |                                   |           |                                   |           |                                   |           | ~       |   |           |                                   |           |                                   |           |                                   |           |
| 8 ~ 9   | 108.54  | 0.75      | 100.00                            | 0.75      | -                                 | -         | 13.54                             | 2.53      | ~       |   |           |                                   |           |                                   |           |                                   |           |
| 9 ~ 10  | 108.54  | 0.75      | 100.00                            | 0.75      | -                                 | -         | 13.54                             | 2.53      | ~       |   |           |                                   |           |                                   |           |                                   |           |
| 10 ~ 11 |   |           |                                   |           |                                   |           |                                   |           | ~       |   |           |                                   |           |                                   |           |                                   |           |
| 11 ~ 12 | -   | -         | 100.00                            | 0.75      | -                                 | -         | 13.33                             | 2.49      | ~       |   |           |                                   |           |                                   |           |                                   |           |
| ~       |   |           |                                   |           |                                   |           |                                   |           | ~       |   |           |                                   |           |                                   |           |                                   |           |
| ~       |   |           |                                   |           |                                   |           |                                   |           | ~       |   |           |                                   |           |                                   |           |                                   |           |
| ~       |   |           |                                   |           |                                   |           |                                   |           | ~       |   |           |                                   |           |                                   |           |                                   |           |
| ~       |   |           |                                   |           |                                   |           |                                   |           | ~       |   |           |                                   |           |                                   |           |                                   |           |
| ~       |   |           |                                   |           |                                   |           |                                   |           | ~       |   |           |                                   |           |                                   |           |                                   |           |
| ~       |   |           |                                   |           |                                   |           |                                   |           | ~       |   |           |                                   |           |                                   |           |                                   |           |
| ~       |   |           |                                   |           |                                   |           |                                   |           | ~       |   |           |                                   |           |                                   |           |                                   |           |
| ~       |   |           |                                   |           |                                   |           |                                   |           | ~       |   |           |                                   |           |                                   |           |                                   |           |
| ~       |   |           |                                   |           |                                   |           |                                   |           | ~       |   |           |                                   |           |                                   |           |                                   |           |
| ~       |   |           |                                   |           |                                   |           |                                   |           | ~       |   |           |                                   |           |                                   |           |                                   |           |
| ~       |   |           |                                   |           |                                   |           |                                   |           | ~       |   |           |                                   |           |                                   |           |                                   |           |
| ~       |   |           |                                   |           |                                   |           |                                   |           | ~       |   |           |                                   |           |                                   |           |                                   |           |
| ~       |   |           |                                   |           |                                   |           |                                   |           | ~       |   |           |                                   |           |                                   |           |                                   |           |
| ~       |   |           |                                   |           |                                   |           |                                   |           | ~       |   |           |                                   |           |                                   |           |                                   |           |
| ~       |   |           |                                   |           |                                   |           |                                   |           | ~       |   |           |                                   |           |                                   |           |                                   |           |
| ~       |   |           |                                   |           |                                   |           |                                   |           | ~       |   |           |                                   |           |                                   |           |                                   |           |
| ~       |   |           |                                   |           |                                   |           |                                   |           | ~       |   |           |                                   |           |                                   |           |                                   |           |
| ~       |   |           |                                   |           |                                   |           |                                   |           | ~       |   |           |                                   |           |                                   |           |                                   |           |
| ~       |   |           |                                   |           |                                   |           |                                   |           | ~       |   |           |                                   |           |                                   |           |                                   |           |
| ~       |   |           |                                   |           |                                   |           |                                   |           | ~       |   |           |                                   |           |                                   |           |                                   |           |
| ~       |   |           |                                   |           |                                   |           |                                   |           | ~       |   |           |                                   |           |                                   |           |                                   |           |
| ~       |   |           |                                   |           |                                   |           |                                   |           | ~       |   |           |                                   |           |                                   |           |                                   |           |
| ~       |   |           |                                   |           |                                   |           |                                   |           | ~       |   |           |                                   |           |                                   |           |                                   |           |
| ~       |   |           |                                   |           |                                   |           |                                   |           | ~       |   |           |                                   |           |                                   |           |                                   |           |
| ~       |   |           |                                   |           |                                   |           |                                   |           | ~       |   |           |                                   |           |                                   |           |                                   |           |
| ~       |   |           |                                   |           |                                   |           |                                   |           | ~       |   |           |                                   |           |                                   |           |                                   |           |
| ~       |   |           |                                   |           |                                   |           |                                   |           | ~       |   |           |                                   |           |                                   |           |                                   |           |
| ~       |   |           |                                   |           |                                   |           |                                   |           | ~       |   |           |                                   |           |                                   |           |                                   |           |
| ~       |   |           |                                   |           |                                   |           |                                   |           | ~       |   |           |                                   |           |                                   |           |                                   |           |
| ~       |   |           |                                   |           |                                   |           |                                   |           | ~       |   |           |                                   |           |                                   |           |                                   |           |
| ~       |   |           |                                   |           |                                   |           |                                   |           | ~       |   |           |                                   |           |                                   |           |                                   |           |
| ~       |   |           |                                   |           |                                   |           |                                   |           | ~       |   |           |                                   |           |                                   |           |                                   |           |
| ~       |   |           |                                   |           |                                   |           |                                   |           | ~       |   |           |                                   |           |                                   |           |                                   |           |
| ~       |   |           |                                   |           |                                   |           |                                   |           | ~       |   |           |                                   |           |                                   |           |                                   |           |

|                       |         |             |      |               |
|-----------------------|---------|-------------|------|---------------|
| 建築物の構造の規制に必要な衝撃に関する事項 | 自然現象の種類 | 急傾斜地の崩壊     | 箇所番号 | 384-H25-037-1 |
|                       | 告示番号    | 神奈川県告示第111号 | 箇所名  | 宮上1-37-1      |
|                       | 告示年月日   | 令和2年3月24日   | 所在地  | 足柄下郡湯河原町宮上    |

# 土砂災害警戒区域等指定図(その2-2)

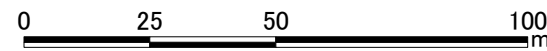
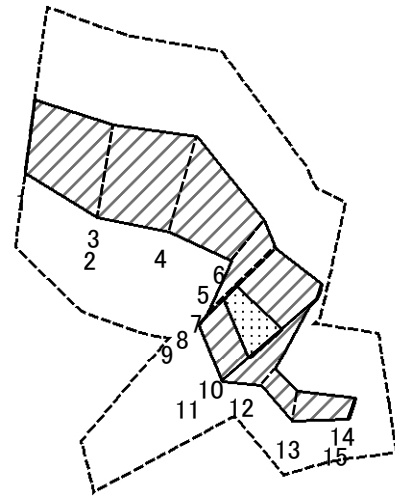

図中の数字は横断測線番号を示す

|   |                         |  |                    |         |             |      |               |
|---|-------------------------|--|--------------------|---------|-------------|------|---------------|
| <b>土砂災害特別警戒区域の区域区分図</b><br>(急傾斜地の崩壊に伴う土石等の移動により<br>建築物の地上部に作用すると想定される力) | 土砂災害防止法施行令第二条の基準に該当する区域 |  | N<br>縮尺<br>1:1,500 | 自然現象の種類 | 急傾斜地の崩壊     | 箇所番号 | 384-H25-037-2 |
|   | 土砂災害防止法施行令第三条の基準に該当する区域 |  |                    | 告示番号    | 神奈川県告示第111号 | 箇所名  | 宮上1-37-2      |
|   | それ以外の区域                 |  |                    | 告示年月日   | 令和2年3月24日   | 所在地  | 足柄下郡湯河原町宮上    |

# 土砂災害警戒区域等指定図(その2-3)

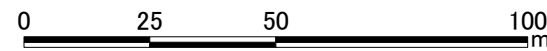
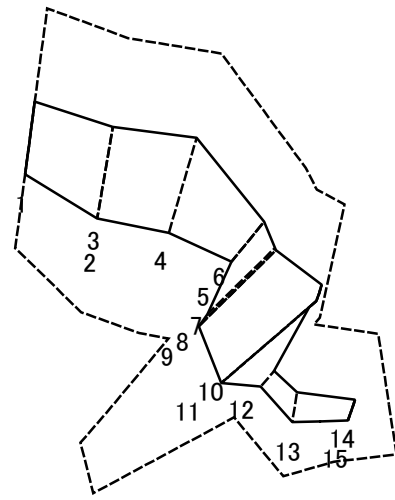

図中の数字は横断測線番号を示す

|   |                         |  |                    |         |             |      |               |
|---|-------------------------|--|--------------------|---------|-------------|------|---------------|
| <b>土砂災害特別警戒区域の区域区分図</b><br>(急傾斜地の崩壊に伴う土石等の堆積により<br>建築物の地上部に作用すると想定される力) | 土砂災害防止法施行令第二条の基準に該当する区域 |  | N<br>縮尺<br>1:1,500 | 自然現象の種類 | 急傾斜地の崩壊     | 箇所番号 | 384-H25-037-2 |
|   | 土砂災害防止法施行令第三条の基準に該当する区域 |  |                    | 告示番号    | 神奈川県告示第111号 | 箇所名  | 宮上1-37-2      |
|   | それ以外の区域                 |  |                    | 告示年月日   | 令和2年3月24日   | 所在地  | 足柄下郡湯河原町宮上    |

## 土砂災害警戒区域等指定図書(その3)

(1/1)

| 横断測線の区間 | 土石等の移動により建築物の地上部に作用する<br>と想定される力                                      |                   |   |                   | 土石等の堆積により建築物の地上部に作用する<br>と想定される力              |                   |   |                   | 横断測線の区間 | 土石等の移動により建築物の地上部に作用する<br>と想定される力                                      |                   |   |                   | 土石等の堆積により建築物の地上部に作用する<br>と想定される力              |                   |   |                   |
|---------|---|-------------------|---|-------------------|---|-------------------|---|-------------------|---------|---|-------------------|---|-------------------|---|-------------------|---|-------------------|
|         | 土石等の(移動)高さが<br>1m以下の場合、土石等<br>の移動による力が<br>100kN/m <sup>2</sup> を超える区域 |                   | それ以外の区域                                       |                   | 土石等の堆積の高さが<br>3mを超える区域                        |                   | それ以外の区域                                       |                   |         | 土石等の(移動)高さが<br>1m以下の場合、土石等<br>の移動による力が<br>100kN/m <sup>2</sup> を超える区域 |                   | それ以外の区域                                       |                   | 土石等の堆積の高さが<br>3mを超える区域                        |                   | それ以外の区域                                       |                   |
|         | 力の大きさ<br>のうち最大の<br>もの<br>(kN/m <sup>2</sup> )                         | 土石等<br>の高さ<br>(m) | 力の大きさ<br>のうち最大の<br>もの<br>(kN/m <sup>2</sup> ) | 土石等<br>の高さ<br>(m) | 力の大きさ<br>のうち最大の<br>もの<br>(kN/m <sup>2</sup> ) | 土石等<br>の高さ<br>(m) | 力の大きさ<br>のうち最大の<br>もの<br>(kN/m <sup>2</sup> ) | 土石等<br>の高さ<br>(m) |         | 力の大きさ<br>のうち最大の<br>もの<br>(kN/m <sup>2</sup> )                         | 土石等<br>の高さ<br>(m) | 力の大きさ<br>のうち最大の<br>もの<br>(kN/m <sup>2</sup> ) | 土石等<br>の高さ<br>(m) | 力の大きさ<br>のうち最大の<br>もの<br>(kN/m <sup>2</sup> ) | 土石等<br>の高さ<br>(m) | 力の大きさ<br>のうち最大の<br>もの<br>(kN/m <sup>2</sup> ) | 土石等<br>の高さ<br>(m) |
| 1 ~ 2   | -   | -                 | 89.30   | 0.75              | -   | -                 | 10.75   | 2.01              | ~       |   |                   |   |                   |   |                   |   |                   |
| 2 ~ 3   |   |                   |   |                   |   |                   |   |                   | ~       |   |                   |   |                   |   |                   |   |                   |
| 3 ~ 4   | -   | -                 | 95.03   | 0.75              | -   | -                 | 11.05   | 2.06              | ~       |   |                   |   |                   |   |                   |   |                   |
| 4 ~ 5   | -   | -                 | 95.03   | 0.75              | -   | -                 | 15.15   | 2.83              | ~       |   |                   |   |                   |   |                   |   |                   |
| 5 ~ 6   |   |                   |   |                   |   |                   |   |                   | ~       |   |                   |   |                   |   |                   |   |                   |
| 6 ~ 7   | -   | -                 | 100.00  | 0.75              | -   | -                 | 15.15   | 2.83              | ~       |   |                   |   |                   |   |                   |   |                   |
| 7 ~ 8   | 106.92  | 0.75              | 100.00  | 0.75              | -   | -                 | 16.05   | 3.00              | ~       |   |                   |   |                   |   |                   |   |                   |
| 8 ~ 9   |   |                   |   |                   |   |                   |   |                   | ~       |   |                   |   |                   |   |                   |   |                   |
| 9 ~ 10  | 111.29  | 0.75              | 100.00  | 0.75              | -   | -                 | 14.63   | 2.73              | ~       |   |                   |   |                   |   |                   |   |                   |
| 10 ~ 11 |   |                   |   |                   |   |                   |   |                   | ~       |   |                   |   |                   |   |                   |   |                   |
| 11 ~ 12 | -   | -                 | 100.00  | 0.75              | -   | -                 | 14.38   | 2.69              | ~       |   |                   |   |                   |   |                   |   |                   |
| 12 ~ 13 | -   | -                 | 56.59   | 0.75              | -   | -                 | 11.79   | 2.20              | ~       |   |                   |   |                   |   |                   |   |                   |
| 13 ~ 14 | -   | -                 | 56.59   | 0.75              | -   | -                 | 11.79   | 2.20              | ~       |   |                   |   |                   |   |                   |   |                   |
| 14 ~ 15 |   |                   |   |                   |   |                   |   |                   | ~       |   |                   |   |                   |   |                   |   |                   |
| 15 ~ 16 | -   | -                 | -   | -                 | -   | -                 | -   | -                 | ~       |   |                   |   |                   |   |                   |   |                   |
| ~       |   |                   |   |                   |   |                   |   |                   | ~       |   |                   |   |                   |   |                   |   |                   |
| ~       |   |                   |   |                   |   |                   |   |                   | ~       |   |                   |   |                   |   |                   |   |                   |
| ~       |   |                   |   |                   |   |                   |   |                   | ~       |   |                   |   |                   |   |                   |   |                   |
| ~       |   |                   |   |                   |   |                   |   |                   | ~       |   |                   |   |                   |   |                   |   |                   |
| ~       |   |                   |   |                   |   |                   |   |                   | ~       |   |                   |   |                   |   |                   |   |                   |
| ~       |   |                   |   |                   |   |                   |   |                   | ~       |   |                   |   |                   |   |                   |   |                   |
| ~       |   |                   |   |                   |   |                   |   |                   | ~       |   |                   |   |                   |   |                   |   |                   |
| ~       |   |                   |   |                   |   |                   |   |                   | ~       |   |                   |   |                   |   |                   |   |                   |
| ~       |   |                   |   |                   |   |                   |   |                   | ~       |   |                   |   |                   |   |                   |   |                   |
| ~       |   |                   |   |                   |   |                   |   |                   | ~       |   |                   |   |                   |   |                   |   |                   |

|                       |         |             |      |               |
|-----------------------|---------|-------------|------|---------------|
| 建築物の構造の規制に必要な衝撃に関する事項 | 自然現象の種類 | 急傾斜地の崩壊     | 箇所番号 | 384-H25-037-2 |
|                       | 告示番号    | 神奈川県告示第111号 | 箇所名  | 宮上1-37-2      |
|                       | 告示年月日   | 令和2年3月24日   | 所在地  | 足柄下郡湯河原町宮上    |

# 土砂災害警戒区域等指定図(その2-2)

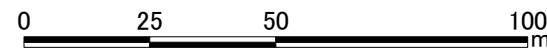
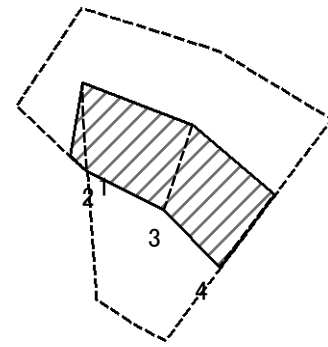

図中の数字は横断測線番号を示す

|   |                         |  |                    |         |             |      |               |
|---|-------------------------|--|--------------------|---------|-------------|------|---------------|
| <b>土砂災害特別警戒区域の区域区分図</b><br>(急傾斜地の崩壊に伴う土石等の移動により<br>建築物の地上部に作用すると想定される力) | 土砂災害防止法施行令第二条の基準に該当する区域 |  | N<br>縮尺<br>1:1,500 | 自然現象の種類 | 急傾斜地の崩壊     | 箇所番号 | 384-H25-037-3 |
|   | 土砂災害防止法施行令第三条の基準に該当する区域 |  |                    | 告示番号    | 神奈川県告示第111号 | 箇所名  | 宮上1-37-3      |
|   | それ以外の区域                 |  |                    | 告示年月日   | 令和2年3月24日   | 所在地  | 足柄下郡湯河原町宮上    |



# 土砂災害警戒区域等指定図(その2-3)

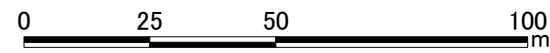
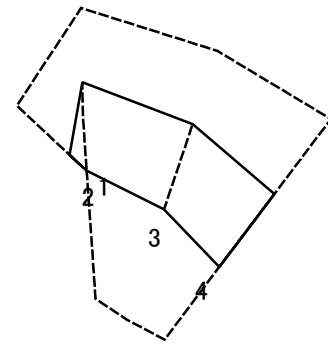

図中の数字は横断測線番号を示す

|   |                         |  |                    |         |             |      |               |
|---|-------------------------|--|--------------------|---------|-------------|------|---------------|
| <b>土砂災害特別警戒区域の区域区分図</b><br>(急傾斜地の崩壊に伴う土石等の堆積により<br>建築物の地上部に作用すると想定される力) | 土砂災害防止法施行令第二条の基準に該当する区域 |  | N<br>縮尺<br>1:1,500 | 自然現象の種類 | 急傾斜地の崩壊     | 箇所番号 | 384-H25-037-3 |
|   | 土砂災害防止法施行令第三条の基準に該当する区域 |  |                    | 告示番号    | 神奈川県告示第111号 | 箇所名  | 宮上1-37-3      |
|   | それ以外の区域                 |  |                    | 告示年月日   | 令和2年3月24日   | 所在地  | 足柄下郡湯河原町宮上    |

土砂災害警戒区域等指定図書(その3)

| 横断測線の区間 | 土石等の移動により建築物の地上部に作用すると想定される力                              |           |                                   |           | 土石等の堆積により建築物の地上部に作用すると想定される力      |           |                                   |           | 横断測線の区間 | 土石等の移動により建築物の地上部に作用すると想定される力                              |           |                                   |           | 土石等の堆積により建築物の地上部に作用すると想定される力      |           |                                   |           |
|---------|---|-----------|-----------------------------------|-----------|-----------------------------------|-----------|-----------------------------------|-----------|---------|---|-----------|-----------------------------------|-----------|-----------------------------------|-----------|-----------------------------------|-----------|
|         | 土石等の(移動)高さが1m以下の場合、土石等の移動による力が100kN/m <sup>2</sup> を超える区域 |           | それ以外の区域                           |           | 土石等の堆積の高さが3mを超える区域                |           | それ以外の区域                           |           |         | 土石等の(移動)高さが1m以下の場合、土石等の移動による力が100kN/m <sup>2</sup> を超える区域 |           | それ以外の区域                           |           | 土石等の堆積の高さが3mを超える区域                |           | それ以外の区域                           |           |
|         | 力の大きさのうち最大のもの(kN/m <sup>2</sup> )                         | 土石等の高さ(m) | 力の大きさのうち最大のもの(kN/m <sup>2</sup> ) | 土石等の高さ(m) | 力の大きさのうち最大のもの(kN/m <sup>2</sup> ) | 土石等の高さ(m) | 力の大きさのうち最大のもの(kN/m <sup>2</sup> ) | 土石等の高さ(m) |         | 力の大きさのうち最大のもの(kN/m <sup>2</sup> )                         | 土石等の高さ(m) | 力の大きさのうち最大のもの(kN/m <sup>2</sup> ) | 土石等の高さ(m) | 力の大きさのうち最大のもの(kN/m <sup>2</sup> ) | 土石等の高さ(m) | 力の大きさのうち最大のもの(kN/m <sup>2</sup> ) | 土石等の高さ(m) |
| 1 ~ 2   | -   | -         | 99.85                             | 0.75      | -                                 | -         | 14.53                             | 2.72      | ~       |   |           |                                   |           |                                   |           |                                   |           |
| 2 ~ 3   | -   | -         | 100.00                            | 0.75      | -                                 | -         | 14.53                             | 2.72      | ~       |   |           |                                   |           |                                   |           |                                   |           |
| 3 ~ 4   | -   | -         | 100.00                            | 0.75      | -                                 | -         | 13.80                             | 2.58      | ~       |   |           |                                   |           |                                   |           |                                   |           |
| ~       |   |           |                                   |           |                                   |           |                                   |           | ~       |   |           |                                   |           |                                   |           |                                   |           |
| ~       |   |           |                                   |           |                                   |           |                                   |           | ~       |   |           |                                   |           |                                   |           |                                   |           |
| ~       |   |           |                                   |           |                                   |           |                                   |           | ~       |   |           |                                   |           |                                   |           |                                   |           |
| ~       |   |           |                                   |           |                                   |           |                                   |           | ~       |   |           |                                   |           |                                   |           |                                   |           |
| ~       |   |           |                                   |           |                                   |           |                                   |           | ~       |   |           |                                   |           |                                   |           |                                   |           |
| ~       |   |           |                                   |           |                                   |           |                                   |           | ~       |   |           |                                   |           |                                   |           |                                   |           |
| ~       |   |           |                                   |           |                                   |           |                                   |           | ~       |   |           |                                   |           |                                   |           |                                   |           |
| ~       |   |           |                                   |           |                                   |           |                                   |           | ~       |   |           |                                   |           |                                   |           |                                   |           |
| ~       |   |           |                                   |           |                                   |           |                                   |           | ~       |   |           |                                   |           |                                   |           |                                   |           |
| ~       |   |           |                                   |           |                                   |           |                                   |           | ~       |   |           |                                   |           |                                   |           |                                   |           |
| ~       |   |           |                                   |           |                                   |           |                                   |           | ~       |   |           |                                   |           |                                   |           |                                   |           |
| ~       |   |           |                                   |           |                                   |           |                                   |           | ~       |   |           |                                   |           |                                   |           |                                   |           |
| ~       |   |           |                                   |           |                                   |           |                                   |           | ~       |   |           |                                   |           |                                   |           |                                   |           |
| ~       |   |           |                                   |           |                                   |           |                                   |           | ~       |   |           |                                   |           |                                   |           |                                   |           |
| ~       |   |           |                                   |           |                                   |           |                                   |           | ~       |   |           |                                   |           |                                   |           |                                   |           |
| ~       |   |           |                                   |           |                                   |           |                                   |           | ~       |   |           |                                   |           |                                   |           |                                   |           |
| ~       |   |           |                                   |           |                                   |           |                                   |           | ~       |   |           |                                   |           |                                   |           |                                   |           |
| ~       |   |           |                                   |           |                                   |           |                                   |           | ~       |   |           |                                   |           |                                   |           |                                   |           |
| ~       |   |           |                                   |           |                                   |           |                                   |           | ~       |   |           |                                   |           |                                   |           |                                   |           |

|                       |         |             |      |               |
|-----------------------|---------|-------------|------|---------------|
| 建築物の構造の規制に必要な衝撃に関する事項 | 自然現象の種類 | 急傾斜地の崩壊     | 箇所番号 | 384-H25-037-3 |
|                       | 告示番号    | 神奈川県告示第111号 | 箇所名  | 宮上1-37-3      |
|                       | 告示年月日   | 令和2年3月24日   | 所在地  | 足柄下郡湯河原町宮上    |