

土砂災害警戒区域等指定図(その2-1) 1/3

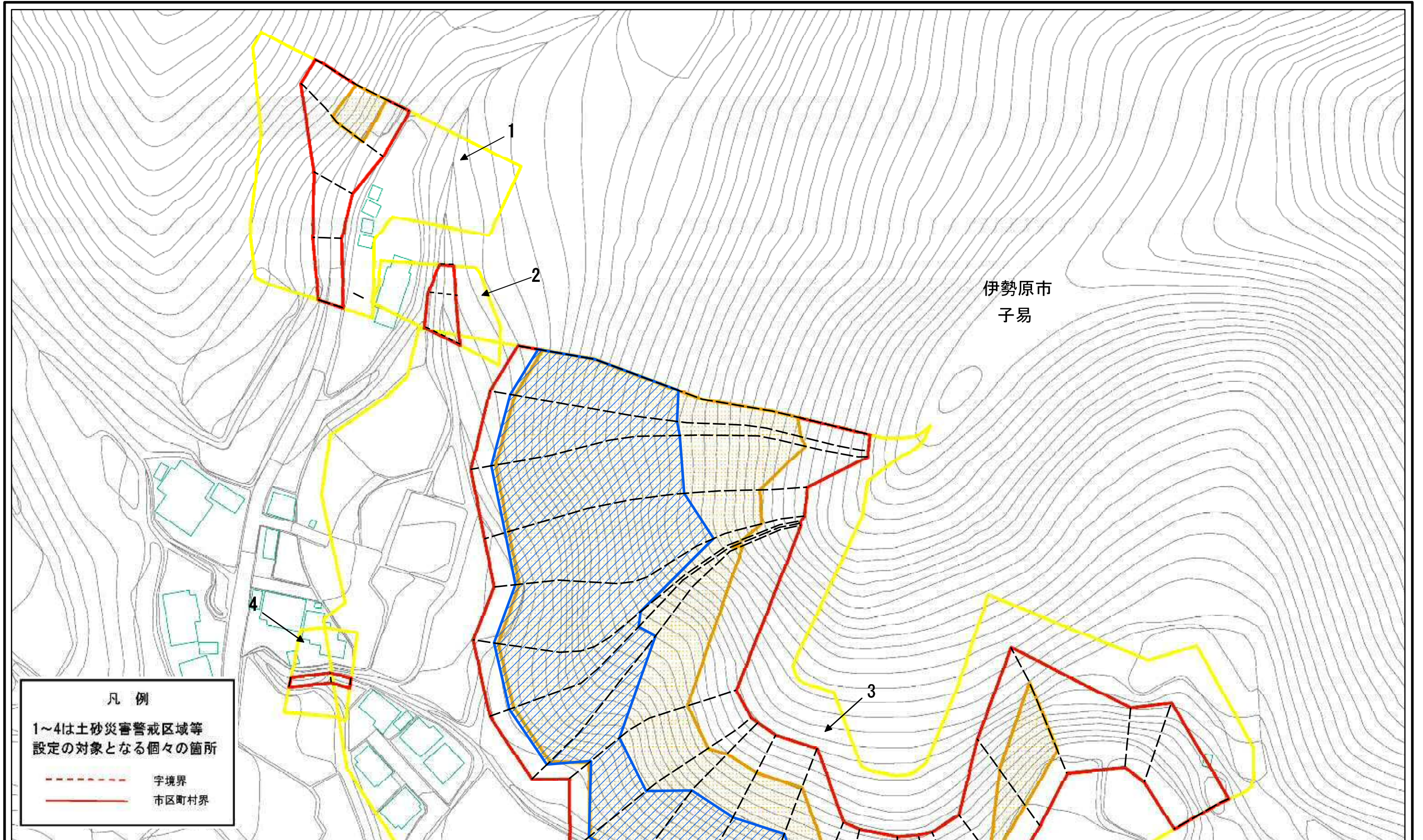

伊勢原市  
子易

凡例  
1~4は土砂災害警戒区域等  
設定の対象となる個々の箇所  
----- 宇境界  
----- 市区町村界

0 25 50 100 m

|                            |   |  |                    |             |             |      |             |
|----------------------------|---|--|--------------------|-------------|-------------|------|-------------|
| 土砂災害警戒区域・土砂災害特別警戒区域<br>区域図 | 土砂災害防止法施行令第二条の基準に該当する区域                         |  | N<br>縮尺<br>1:1,000 | 自然現象<br>の種類 | 急傾斜地の崩壊     | 箇所番号 | 214-H26-042 |
|                            | 土砂災害防止法<br>施行令第三条の<br>基準に該当する<br>区域             |  |                    | 告示番号        | 神奈川県告示第181号 | 箇所名  | 子易06        |
|                            | 土砂等の(移動)高さが1m以下の場合、<br>土砂等の移動による力が100kN/mを超える区域 |  |                    | 告示年月日       | 令和3年3月23日   | 所在地  | 伊勢原市子易及び上粕屋 |



土砂災害警戒区域等指定図(その2-1) 2/3

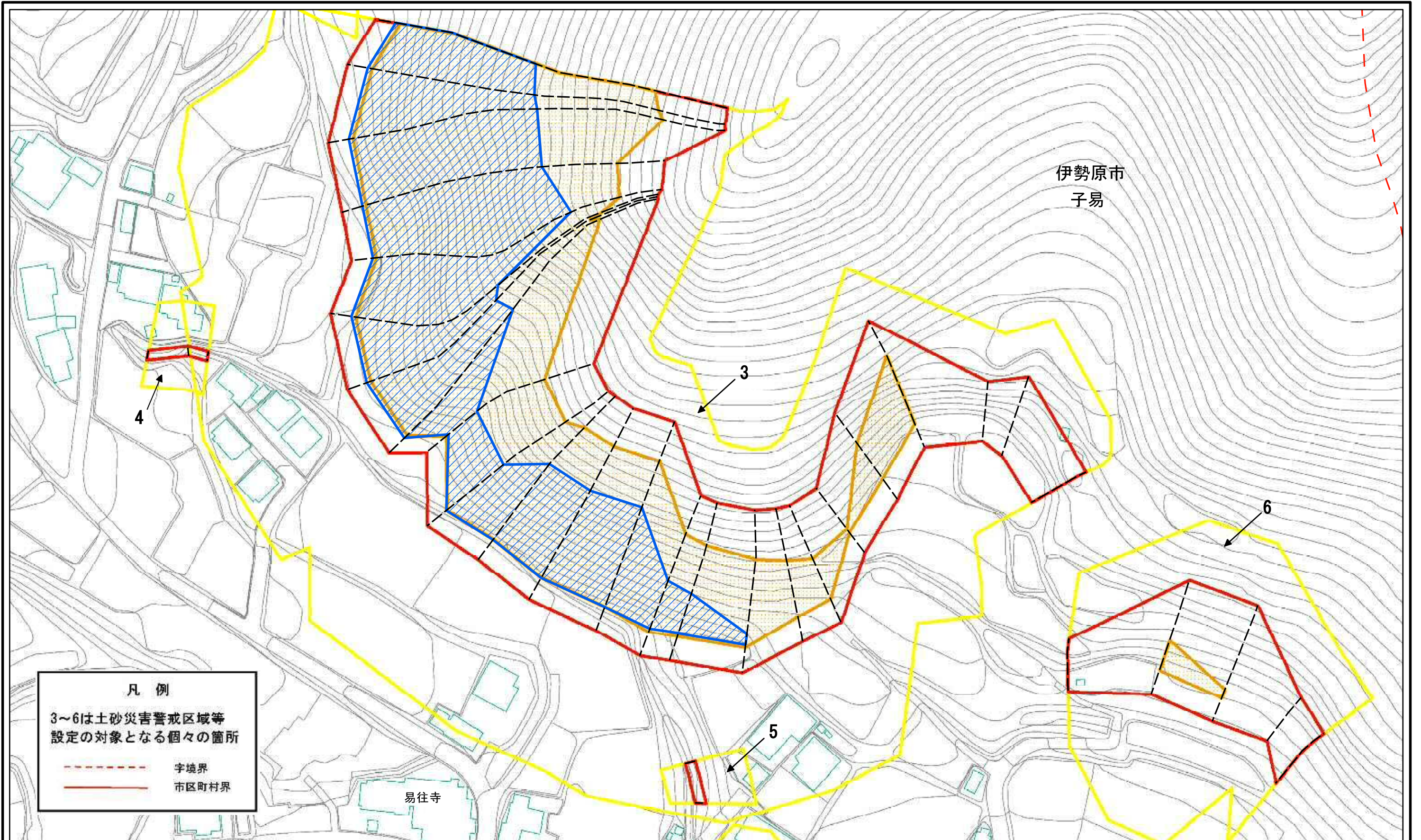

伊勢原市  
子易

4

3

6

5

凡例  
3~6は土砂災害警戒区域等  
設定の対象となる個々の箇所  
----- 字境界  
———— 市区町村界

易住寺

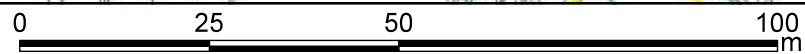

|                            |   |         |             |         |             |             |             |
|----------------------------|---|---------|-------------|---------|-------------|-------------|-------------|
| 土砂災害警戒区域・土砂災害特別警戒区域<br>区域図 | 土砂災害防止法施行令第二条の基準に該当する区域                         |         | 自然現象<br>の種類 | 急傾斜地の崩壊 | 箇所番号        | 214-H26-042 |             |
|                            | 土砂災害防止法<br>施行令第三条の<br>基準に該当する<br>区域             |         |             | 告示番号    | 神奈川県告示第181号 | 箇所名         | 子易06        |
|                            | 土砂等の(移動)高さが1m以下の場合、<br>土砂等の移動による力が100kN/mを超える区域 |         | 縮尺          | 告示年月日   | 令和3年3月23日   | 所在地         | 伊勢原市子易及び上粕屋 |
|                            | 土砂等の堆積の高さが3mを超える区域                              |         |             |         |             |             |             |
| それ以外の区域                    |   | 1:1,000 |             |         |             |             |             |



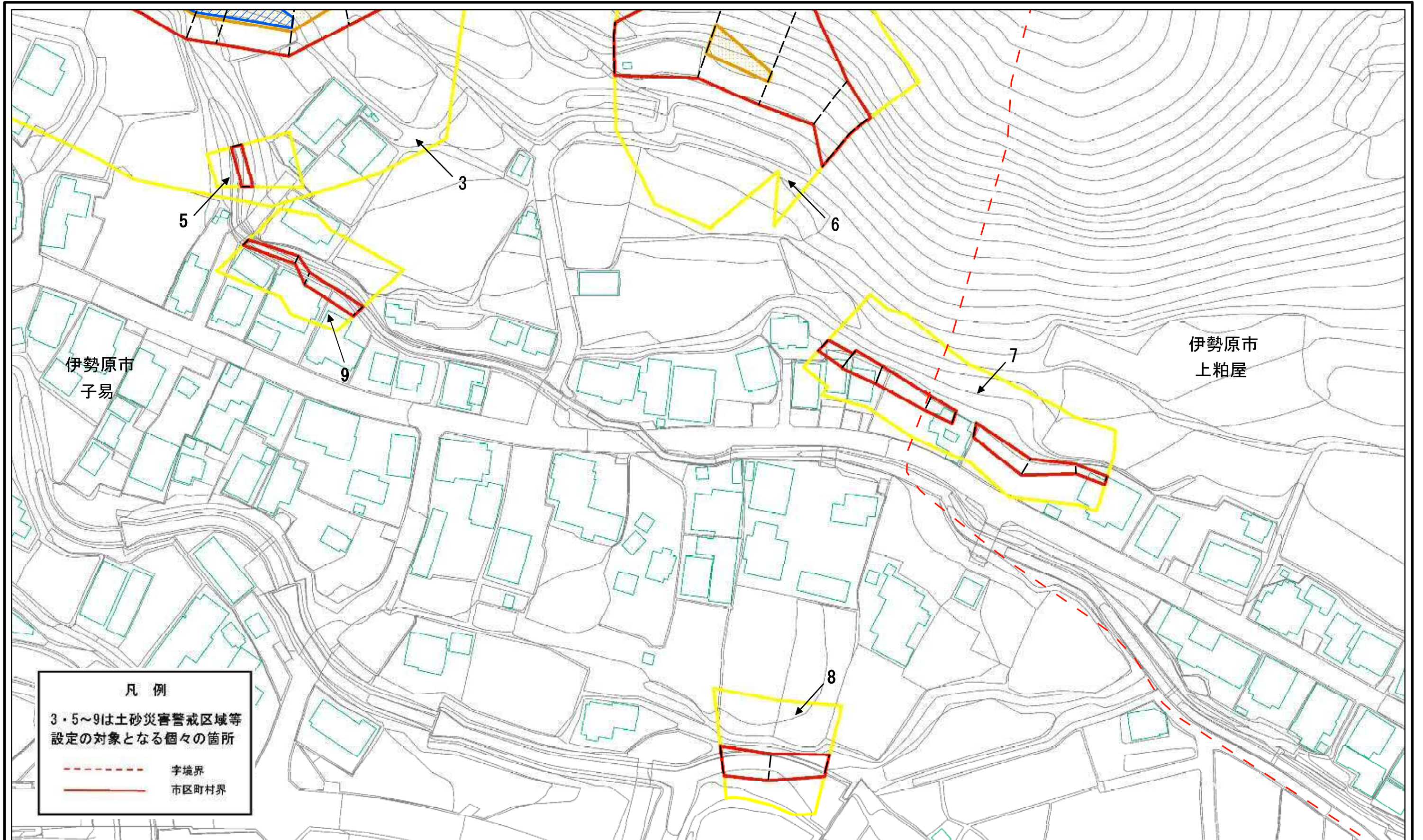

伊勢原市  
子易

伊勢原市  
上粕屋

**凡例**  
 3・5～9は土砂災害警戒区域等  
 設定の対象となる個々の箇所  
 - - - - - 字境界  
 ——— 市区町村界

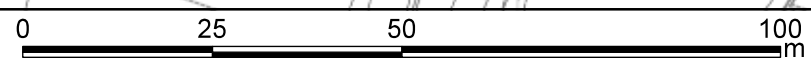

|                            |                                     |  |                    |             |             |      |             |
|----------------------------|-------------------------------------|--|--------------------|-------------|-------------|------|-------------|
| 土砂災害警戒区域・土砂災害特別警戒区域<br>区域図 | 土砂災害防止法施行令第二条の基準に該当する区域             |  | N<br>縮尺<br>1:1,000 | 自然現象<br>の種類 | 急傾斜地の崩壊     | 箇所番号 | 214-H26-042 |
|                            | 土砂災害防止法<br>施行令第三条の<br>基準に該当する<br>区域 |  |                    | 告示番号        | 神奈川県告示第181号 | 箇所名  | 子易06        |
|                            | それ以外の区域                             |  |                    | 告示年月日       | 令和3年3月23日   | 所在地  | 伊勢原市子易及び上粕屋 |



## 土砂災害警戒区域等指定図(その2-2)

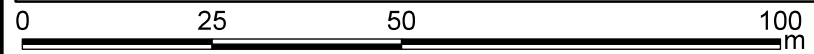
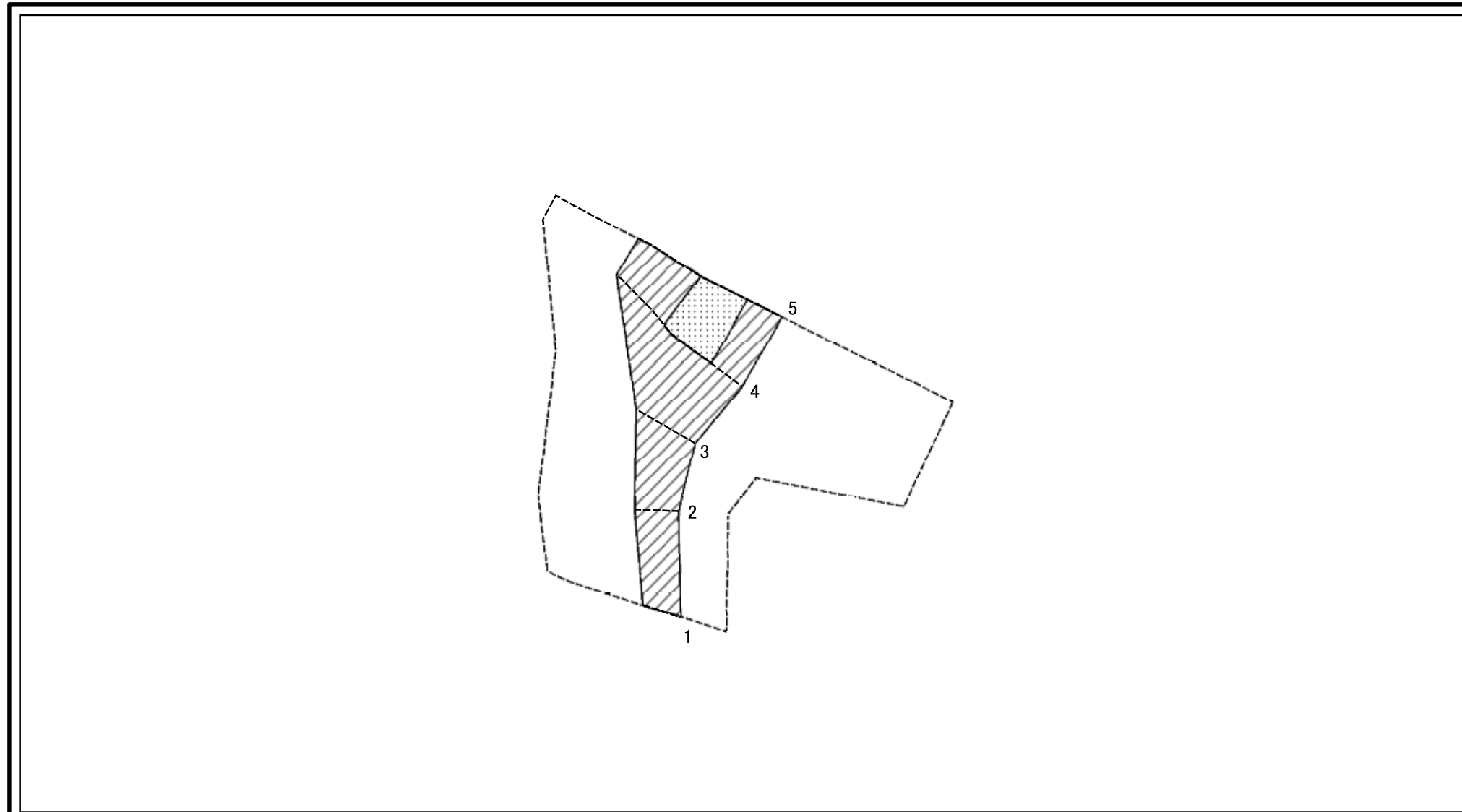

図中の数字は横断測線番号を示す

|   |                         |   |                    |         |             |      |                |
|---|-------------------------|---|--------------------|---------|-------------|------|----------------|
| <b>土砂災害特別警戒区域の区域区分図</b><br>(急傾斜地の崩壊に伴う土石等の移動により建築物の地上部に作用すると想定される力) | 土砂災害防止法施行令第二条の基準に該当する区域 | □ | N<br>縮尺<br>1:1,000 | 自然現象の種類 | 急傾斜地の崩壊     | 箇所番号 | 214-H26-042-01 |
|   | 土砂災害防止法施行令第三条の基準に該当する区域 | ▨ |                    | 告示番号    | 神奈川県告示第181号 | 箇所名  | 子易06-01        |
|   | それ以外の区域                 | ▧ |                    | 告示年月日   | 令和3年3月23日   | 所在地  | 伊勢原市子易         |

### 土砂災害警戒区域等指定図(その2-3)

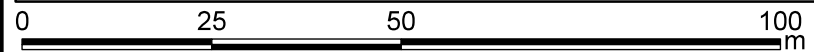
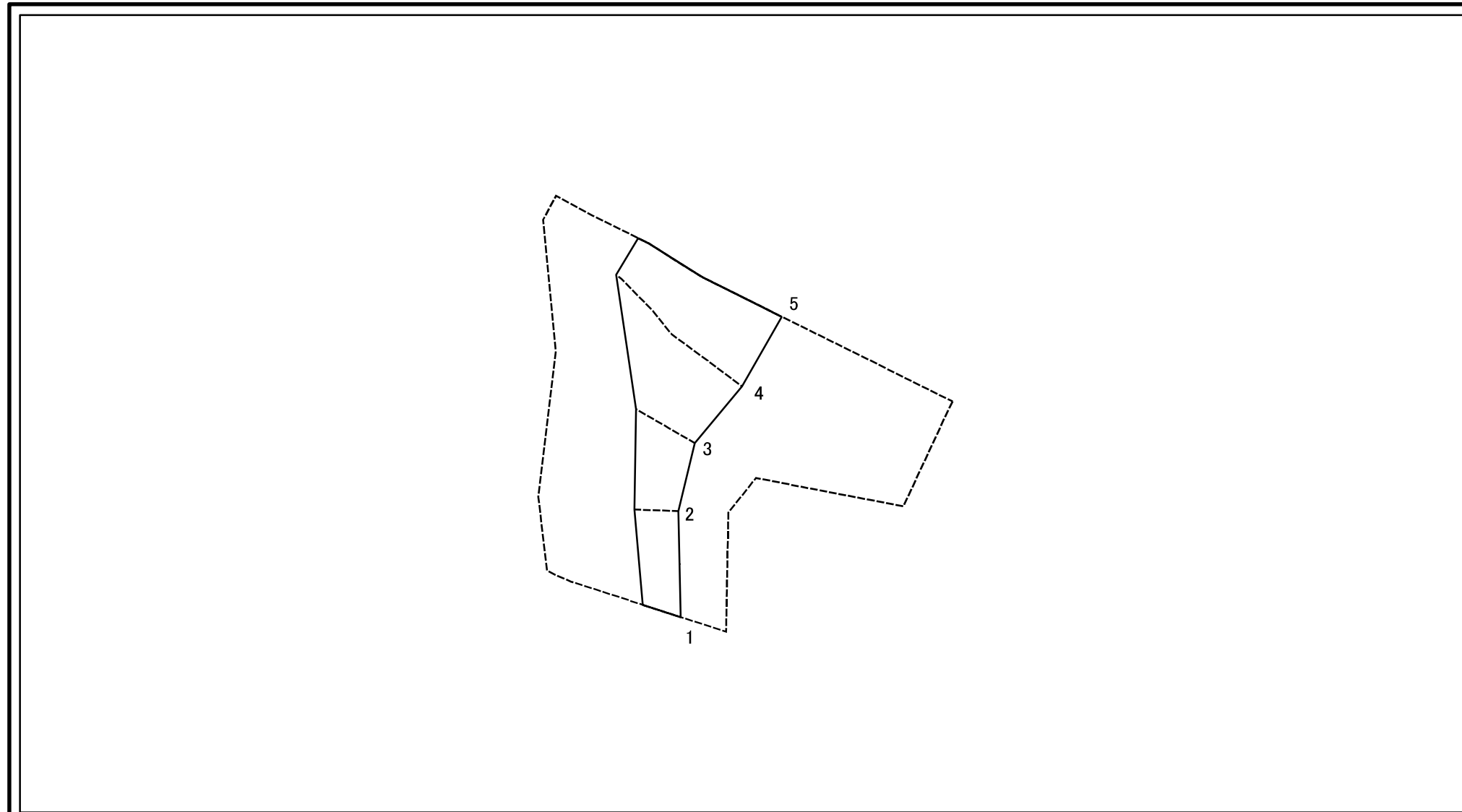

図中の数字は横断測線番号を示す

|  |                                     |  |                    |             |             |      |                |
|--|-------------------------------------|--|--------------------|-------------|-------------|------|----------------|
| 土砂災害特別警戒区域の区域区分図<br>(急傾斜地の崩壊に伴う土石等の堆積により<br>建築物の地上部に作用すると想定される力) | 土砂災害防止法施行令第二条の基準に該当する区域             |  | N<br>縮尺<br>1:1,000 | 自然現象<br>の種類 | 急傾斜地の崩壊     | 箇所番号 | 214-H26-042-01 |
|  | 土砂災害防止法<br>施行令第三条の<br>基準に該当する<br>区域 |  |                    | 告示番号        | 神奈川県告示第181号 | 箇所名  | 子易06-01        |
|  | それ以外の区域                             |  |                    | 告示年月日       | 令和3年3月23日   | 所在地  | 伊勢原市子易         |

土砂災害警戒区域等指定図(その3)

| 横断測線の区間               | 土石等の移動により建築物の地上部に作用すると想定される力                             |               |                                      |               | 土石等の堆積により建築物の地上部に作用すると想定される力         |               |                                      |               | 横断測線の区間 | 土石等の移動により建築物の地上部に作用すると想定される力                             |               |                                      |               | 土石等の堆積により建築物の地上部に作用すると想定される力         |               |                                      |               |
|-----------------------|--|---------------|--------------------------------------|---------------|--------------------------------------|---------------|--------------------------------------|---------------|---------|--|---------------|--------------------------------------|---------------|--------------------------------------|---------------|--------------------------------------|---------------|
|                       | 土石等の(移動)高さが1m以下の場合、土石等の移動による力が $100\text{kN/m}^2$ を超える区域 |               | それ以外の区域                              |               | 土石等の堆積の高さが3mを超える区域                   |               | それ以外の区域                              |               |         | 土石等の(移動)高さが1m以下の場合、土石等の移動による力が $100\text{kN/m}^2$ を超える区域 |               | それ以外の区域                              |               | 土石等の堆積の高さが3mを超える区域                   |               | それ以外の区域                              |               |
|                       | 力の大きさのうち最大のもの<br>( $\text{kN/m}^2$ )                     | 土石等の高さ<br>(m) | 力の大きさのうち最大のもの<br>( $\text{kN/m}^2$ ) | 土石等の高さ<br>(m) | 力の大きさのうち最大のもの<br>( $\text{kN/m}^2$ ) | 土石等の高さ<br>(m) | 力の大きさのうち最大のもの<br>( $\text{kN/m}^2$ ) | 土石等の高さ<br>(m) |         | 力の大きさのうち最大のもの<br>( $\text{kN/m}^2$ )                     | 土石等の高さ<br>(m) | 力の大きさのうち最大のもの<br>( $\text{kN/m}^2$ ) | 土石等の高さ<br>(m) | 力の大きさのうち最大のもの<br>( $\text{kN/m}^2$ ) | 土石等の高さ<br>(m) | 力の大きさのうち最大のもの<br>( $\text{kN/m}^2$ ) | 土石等の高さ<br>(m) |
| 1 ~ 2                 | -  | -             | 67.27                                | 0.75          | -                                    | -             | 8.73                                 | 1.63          | ~       |  |               |                                      |               |                                      |               |                                      |               |
| 2 ~ 3                 | -  | -             | 76.66                                | 0.75          | -                                    | -             | 8.73                                 | 1.63          | ~       |  |               |                                      |               |                                      |               |                                      |               |
| 3 ~ 4                 | -  | -             | 100.00                               | 0.75          | -                                    | -             | 14.28                                | 2.67          | ~       |  |               |                                      |               |                                      |               |                                      |               |
| 4 ~ 5                 | 112.45   | 0.75          | 100.00                               | 0.75          | -                                    | -             | 14.28                                | 2.67          | ~       |  |               |                                      |               |                                      |               |                                      |               |
| ~                     |  |               |                                      |               |                                      |               |                                      |               | ~       |  |               |                                      |               |                                      |               |                                      |               |
| ~                     |  |               |                                      |               |                                      |               |                                      |               | ~       |  |               |                                      |               |                                      |               |                                      |               |
| ~                     |  |               |                                      |               |                                      |               |                                      |               | ~       |  |               |                                      |               |                                      |               |                                      |               |
| ~                     |  |               |                                      |               |                                      |               |                                      |               | ~       |  |               |                                      |               |                                      |               |                                      |               |
| ~                     |  |               |                                      |               |                                      |               |                                      |               | ~       |  |               |                                      |               |                                      |               |                                      |               |
| ~                     |  |               |                                      |               |                                      |               |                                      |               | ~       |  |               |                                      |               |                                      |               |                                      |               |
| ~                     |  |               |                                      |               |                                      |               |                                      |               | ~       |  |               |                                      |               |                                      |               |                                      |               |
| ~                     |  |               |                                      |               |                                      |               |                                      |               | ~       |  |               |                                      |               |                                      |               |                                      |               |
| ~                     |  |               |                                      |               |                                      |               |                                      |               | ~       |  |               |                                      |               |                                      |               |                                      |               |
| ~                     |  |               |                                      |               |                                      |               |                                      |               | ~       |  |               |                                      |               |                                      |               |                                      |               |
| ~                     |  |               |                                      |               |                                      |               |                                      |               | ~       |  |               |                                      |               |                                      |               |                                      |               |
| ~                     |  |               |                                      |               |                                      |               |                                      |               | ~       |  |               |                                      |               |                                      |               |                                      |               |
| ~                     |  |               |                                      |               |                                      |               |                                      |               | ~       |  |               |                                      |               |                                      |               |                                      |               |
| ~                     |  |               |                                      |               |                                      |               |                                      |               | ~       |  |               |                                      |               |                                      |               |                                      |               |
| ~                     |  |               |                                      |               |                                      |               |                                      |               | ~       |  |               |                                      |               |                                      |               |                                      |               |
| 建築物の構造の規制に必要な衝撃に関する事項 |  |               |                                      | 自然現象の種類       | 急傾斜地の崩壊                              | 箇所番号          | 214-H26-042-01                       |               |         |  |               |                                      |               |                                      |               |                                      |               |
|                       |  |               |                                      | 告示番号          | 神奈川県告示第181号                          | 箇所名           | 子易06-01                              |               |         |  |               |                                      |               |                                      |               |                                      |               |
|                       |  |               |                                      | 告示年月日         | 令和3年3月23日                            | 所在地           | 伊勢原市子易                               |               |         |  |               |                                      |               |                                      |               |                                      |               |

## 土砂災害警戒区域等指定図(その2-2)

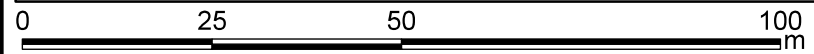
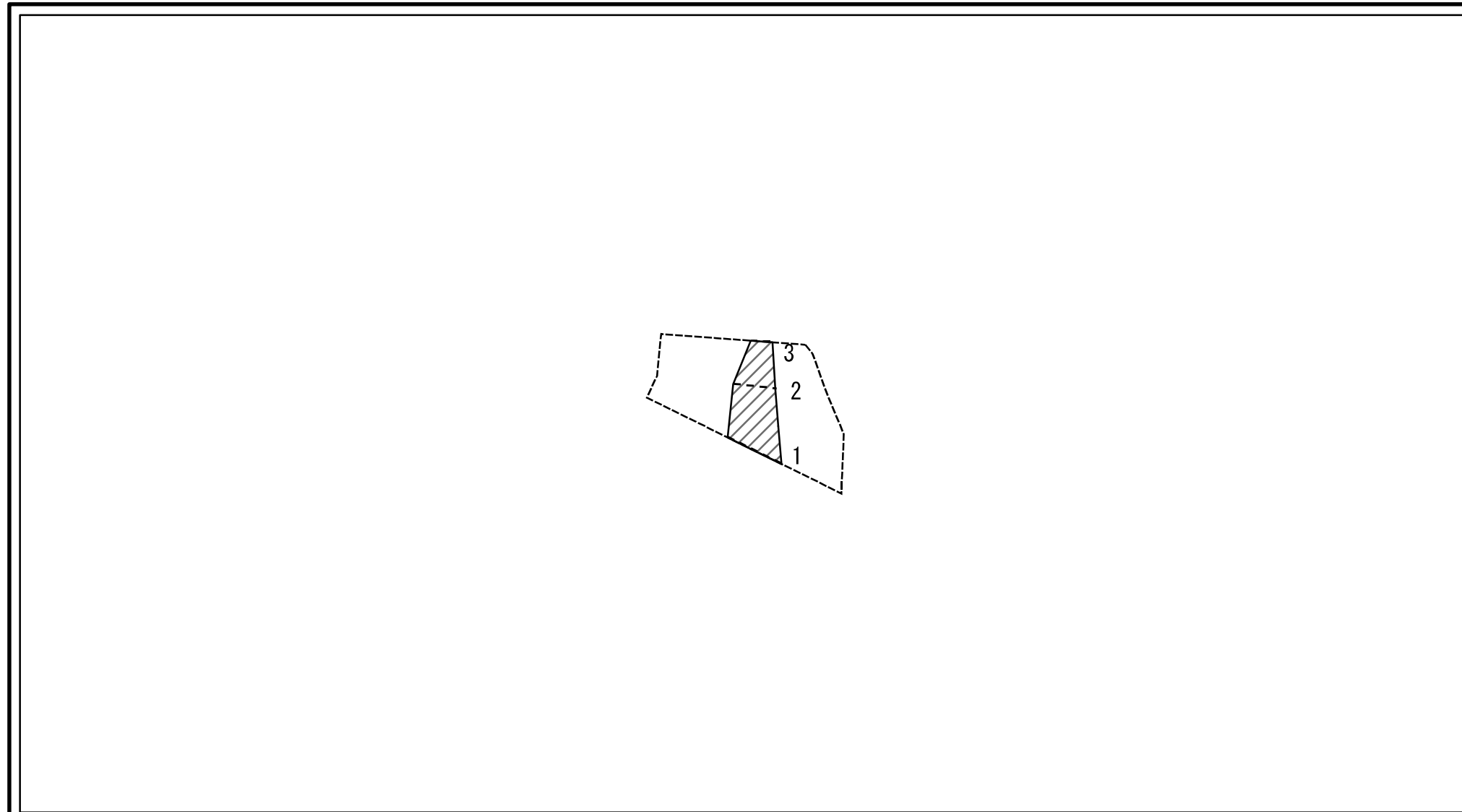

図中の数字は横断測線番号を示す

|   |                         |   |                    |         |             |      |                |
|---|-------------------------|---|--------------------|---------|-------------|------|----------------|
| <b>土砂災害特別警戒区域の区域区分図</b><br>(急傾斜地の崩壊に伴う土石等の移動により建築物の地上部に作用すると想定される力) | 土砂災害防止法施行令第二条の基準に該当する区域 | □ | N<br>縮尺<br>1:1,000 | 自然現象の種類 | 急傾斜地の崩壊     | 箇所番号 | 214-H26-042-02 |
|   | 土砂災害防止法施行令第三条の基準に該当する区域 | ■ |                    | 告示番号    | 神奈川県告示第181号 | 箇所名  | 子易06-02        |
|   | それ以外の区域                 | ▨ |                    | 告示年月日   | 令和3年3月23日   | 所在地  | 伊勢原市子易         |

## 土砂災害警戒区域等指定図(その2-3)

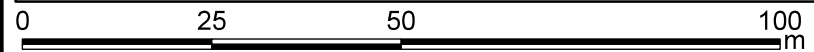
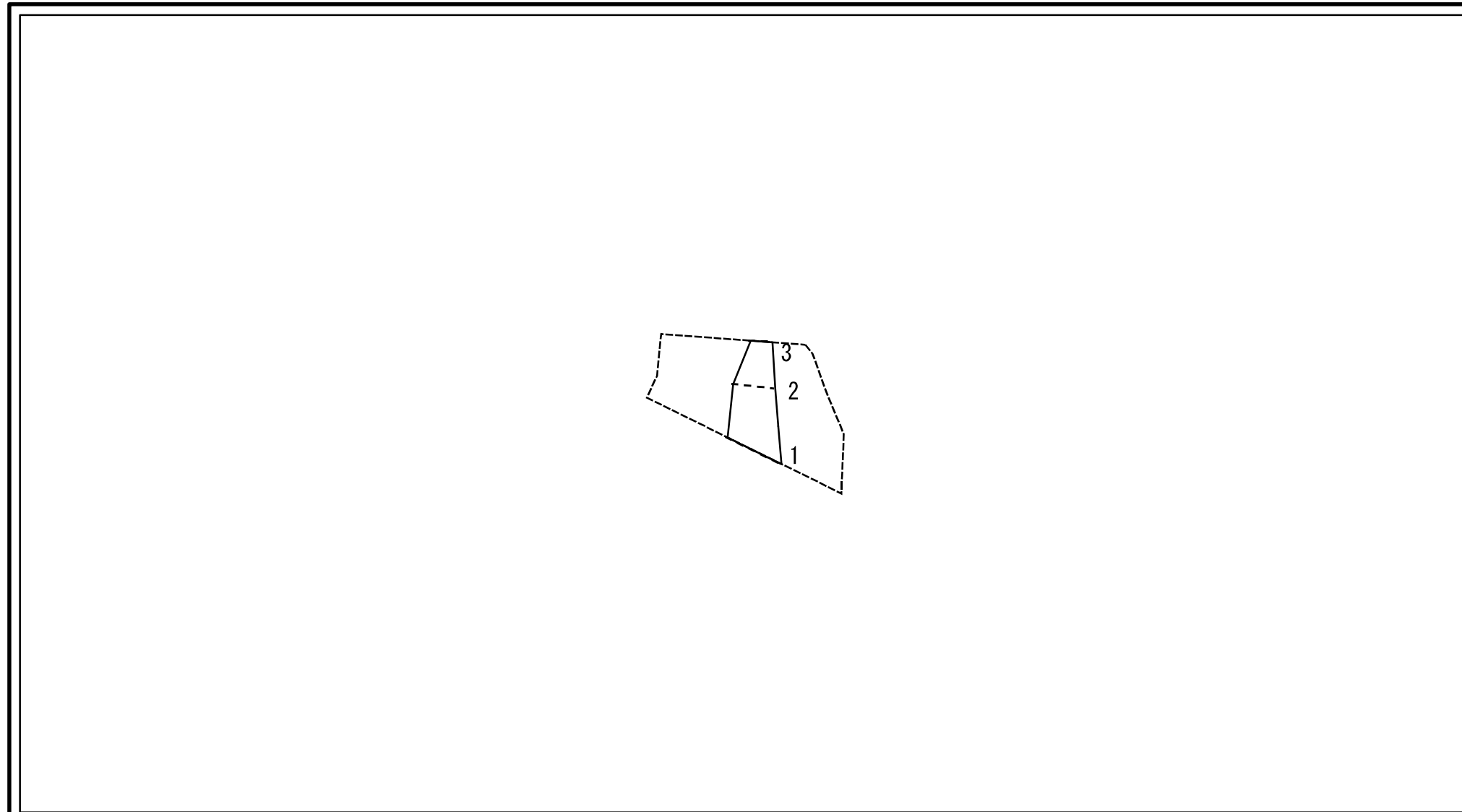

図中の数字は横断測線番号を示す

|   |                         |   |                    |         |             |      |                |
|---|-------------------------|---|--------------------|---------|-------------|------|----------------|
| <b>土砂災害特別警戒区域の区域区分図</b><br>(急傾斜地の崩壊に伴う土石等の堆積により建築物の地上部に作用すると想定される力) | 土砂災害防止法施行令第二条の基準に該当する区域 | □ | N<br>縮尺<br>1:1,000 | 自然現象の種類 | 急傾斜地の崩壊     | 箇所番号 | 214-H26-042-02 |
|   | 土砂災害防止法施行令第三条の基準に該当する区域 | ▨ |                    | 告示番号    | 神奈川県告示第181号 | 箇所名  | 子易06-02        |
|   | それ以外の区域                 | □ |                    | 告示年月日   | 令和3年3月23日   | 所在地  | 伊勢原市子易         |



### 土砂災害警戒区域等指定図(その3)

| 横断測線の区間               | 土石等の移動により建築物の地上部に作用すると想定される力                              |               |                                       |               | 土石等の堆積により建築物の地上部に作用すると想定される力          |               |                                       |               | 横断測線の区間 | 土石等の移動により建築物の地上部に作用すると想定される力                              |               |                                       |               | 土石等の堆積により建築物の地上部に作用すると想定される力          |               |                                       |               |
|-----------------------|---|---------------|---------------------------------------|---------------|---------------------------------------|---------------|---------------------------------------|---------------|---------|---|---------------|---------------------------------------|---------------|---------------------------------------|---------------|---------------------------------------|---------------|
|                       | 土石等の(移動)高さが1m以下の場合、土石等の移動による力が100kN/m <sup>2</sup> を超える区域 |               | それ以外の区域                               |               | 土石等の堆積の高さが3mを超える区域                    |               | それ以外の区域                               |               |         | 土石等の(移動)高さが1m以下の場合、土石等の移動による力が100kN/m <sup>2</sup> を超える区域 |               | それ以外の区域                               |               | 土石等の堆積の高さが3mを超える区域                    |               | それ以外の区域                               |               |
|                       | 力の大きさのうち最大のもの<br>(kN/m <sup>2</sup> )                     | 土石等の高さ<br>(m) | 力の大きさのうち最大のもの<br>(kN/m <sup>2</sup> ) | 土石等の高さ<br>(m) | 力の大きさのうち最大のもの<br>(kN/m <sup>2</sup> ) | 土石等の高さ<br>(m) | 力の大きさのうち最大のもの<br>(kN/m <sup>2</sup> ) | 土石等の高さ<br>(m) |         | 力の大きさのうち最大のもの<br>(kN/m <sup>2</sup> )                     | 土石等の高さ<br>(m) | 力の大きさのうち最大のもの<br>(kN/m <sup>2</sup> ) | 土石等の高さ<br>(m) | 力の大きさのうち最大のもの<br>(kN/m <sup>2</sup> ) | 土石等の高さ<br>(m) | 力の大きさのうち最大のもの<br>(kN/m <sup>2</sup> ) | 土石等の高さ<br>(m) |
| 1 ~ 2                 | -   | -             | 80.86                                 | 0.75          | -                                     | -             | 11.62                                 | 2.17          | ~       |   |               |                                       |               |                                       |               |                                       |               |
| 2 ~ 3                 | -   | -             | 64.98                                 | 0.75          | -                                     | -             | 11.62                                 | 2.17          | ~       |   |               |                                       |               |                                       |               |                                       |               |
| ~                     |   |               |                                       |               |                                       |               |                                       |               | ~       |   |               |                                       |               |                                       |               |                                       |               |
| ~                     |   |               |                                       |               |                                       |               |                                       |               | ~       |   |               |                                       |               |                                       |               |                                       |               |
| ~                     |   |               |                                       |               |                                       |               |                                       |               | ~       |   |               |                                       |               |                                       |               |                                       |               |
| ~                     |   |               |                                       |               |                                       |               |                                       |               | ~       |   |               |                                       |               |                                       |               |                                       |               |
| ~                     |   |               |                                       |               |                                       |               |                                       |               | ~       |   |               |                                       |               |                                       |               |                                       |               |
| ~                     |   |               |                                       |               |                                       |               |                                       |               | ~       |   |               |                                       |               |                                       |               |                                       |               |
| ~                     |   |               |                                       |               |                                       |               |                                       |               | ~       |   |               |                                       |               |                                       |               |                                       |               |
| ~                     |   |               |                                       |               |                                       |               |                                       |               | ~       |   |               |                                       |               |                                       |               |                                       |               |
| ~                     |   |               |                                       |               |                                       |               |                                       |               | ~       |   |               |                                       |               |                                       |               |                                       |               |
| ~                     |   |               |                                       |               |                                       |               |                                       |               | ~       |   |               |                                       |               |                                       |               |                                       |               |
| ~                     |   |               |                                       |               |                                       |               |                                       |               | ~       |   |               |                                       |               |                                       |               |                                       |               |
| ~                     |   |               |                                       |               |                                       |               |                                       |               | ~       |   |               |                                       |               |                                       |               |                                       |               |
| ~                     |   |               |                                       |               |                                       |               |                                       |               | ~       |   |               |                                       |               |                                       |               |                                       |               |
| ~                     |   |               |                                       |               |                                       |               |                                       |               | ~       |   |               |                                       |               |                                       |               |                                       |               |
| ~                     |   |               |                                       |               |                                       |               |                                       |               | ~       |   |               |                                       |               |                                       |               |                                       |               |
| ~                     |   |               |                                       |               |                                       |               |                                       |               | ~       |   |               |                                       |               |                                       |               |                                       |               |
| ~                     |   |               |                                       |               |                                       |               |                                       |               | ~       |   |               |                                       |               |                                       |               |                                       |               |
| ~                     |   |               |                                       |               |                                       |               |                                       |               | ~       |   |               |                                       |               |                                       |               |                                       |               |
| ~                     |   |               |                                       |               |                                       |               |                                       |               | ~       |   |               |                                       |               |                                       |               |                                       |               |
| ~                     |   |               |                                       |               |                                       |               |                                       |               | ~       |   |               |                                       |               |                                       |               |                                       |               |
| 建築物の構造の規制に必要な衝撃に関する事項 |   |               |                                       | 自然現象の種類       |                                       | 急傾斜地の崩壊       |                                       | 箇所番号          |         | 214-H26-042-02  |               |                                       |               |                                       |               |                                       |               |
|                       |   |               |                                       | 告示番号          |                                       | 神奈川県告示第181号   |                                       | 箇所名           |         | 子易06-02   |               |                                       |               |                                       |               |                                       |               |
|                       |   |               |                                       | 告示年月日         |                                       | 令和3年3月23日     |                                       | 所在地           |         | 伊勢原市子易  |               |                                       |               |                                       |               |                                       |               |

# 土砂災害警戒区域等指定図(その2-2)

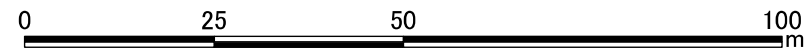
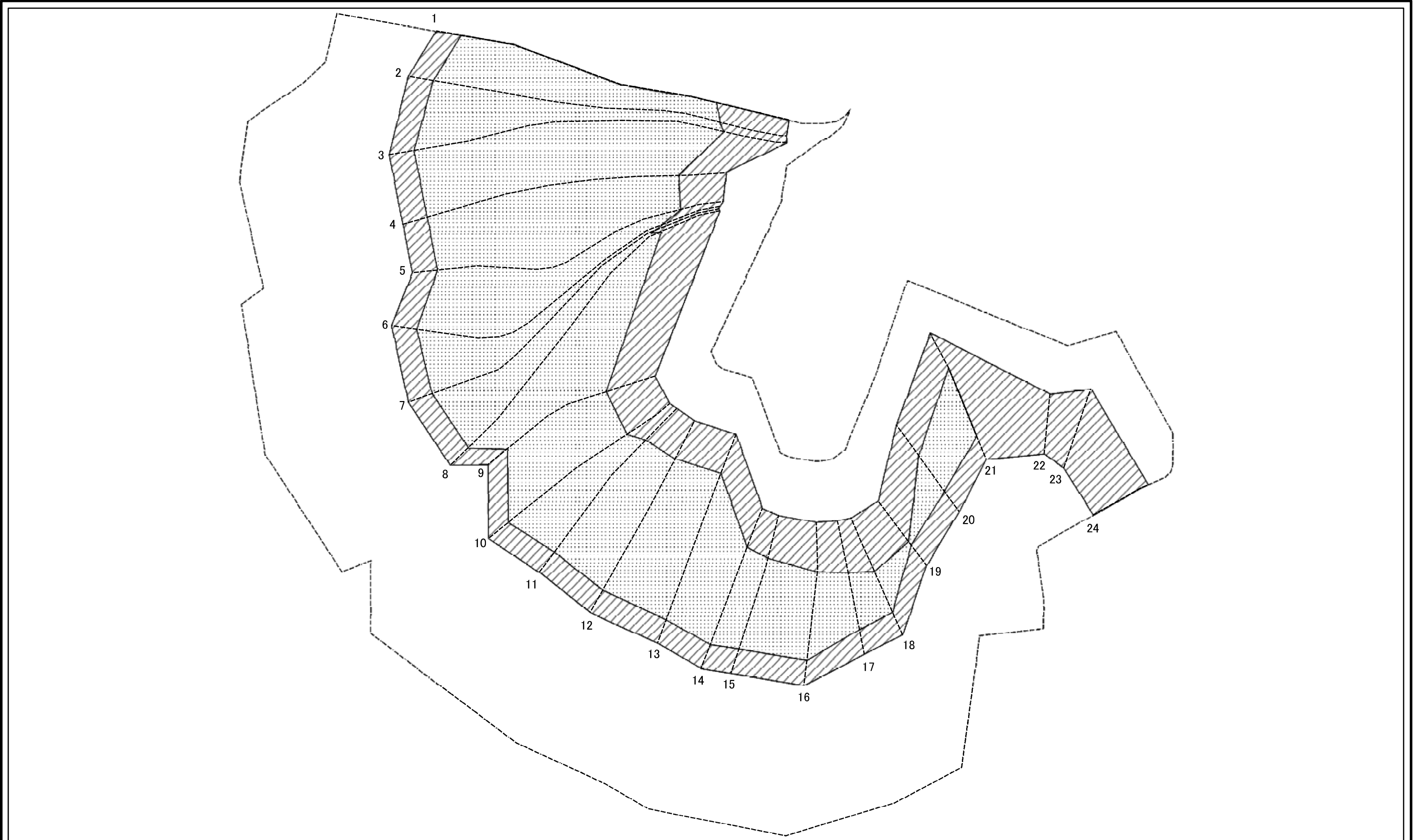

図中の数字は横断測線番号を示す

|   |                         |  |                    |       |                |     |
|---|-------------------------|--|--------------------|-------|----------------|-----|
| <b>土砂災害特別警戒区域の区域区分図</b><br>(急傾斜地の崩壊に伴う土石等の移動により建築物の地上部に作用すると想定される力) | 土砂災害防止法施行令第二条の基準に該当する区域 |  | 自然現象の種類<br>急傾斜地の崩壊 | 箇所番号  | 214-H26-042-03 |     |
|   | 土砂災害防止法施行令第三条の基準に該当する区域 |  |                    | 告示番号  | 神奈川県告示第181号    | 箇所名 |
|   | それ以外の区域                 |  | 縮尺                 | 告示年月日 | 令和3年3月23日      | 所在地 |



# 土砂災害警戒区域等指定図(その2-3)

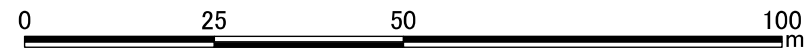
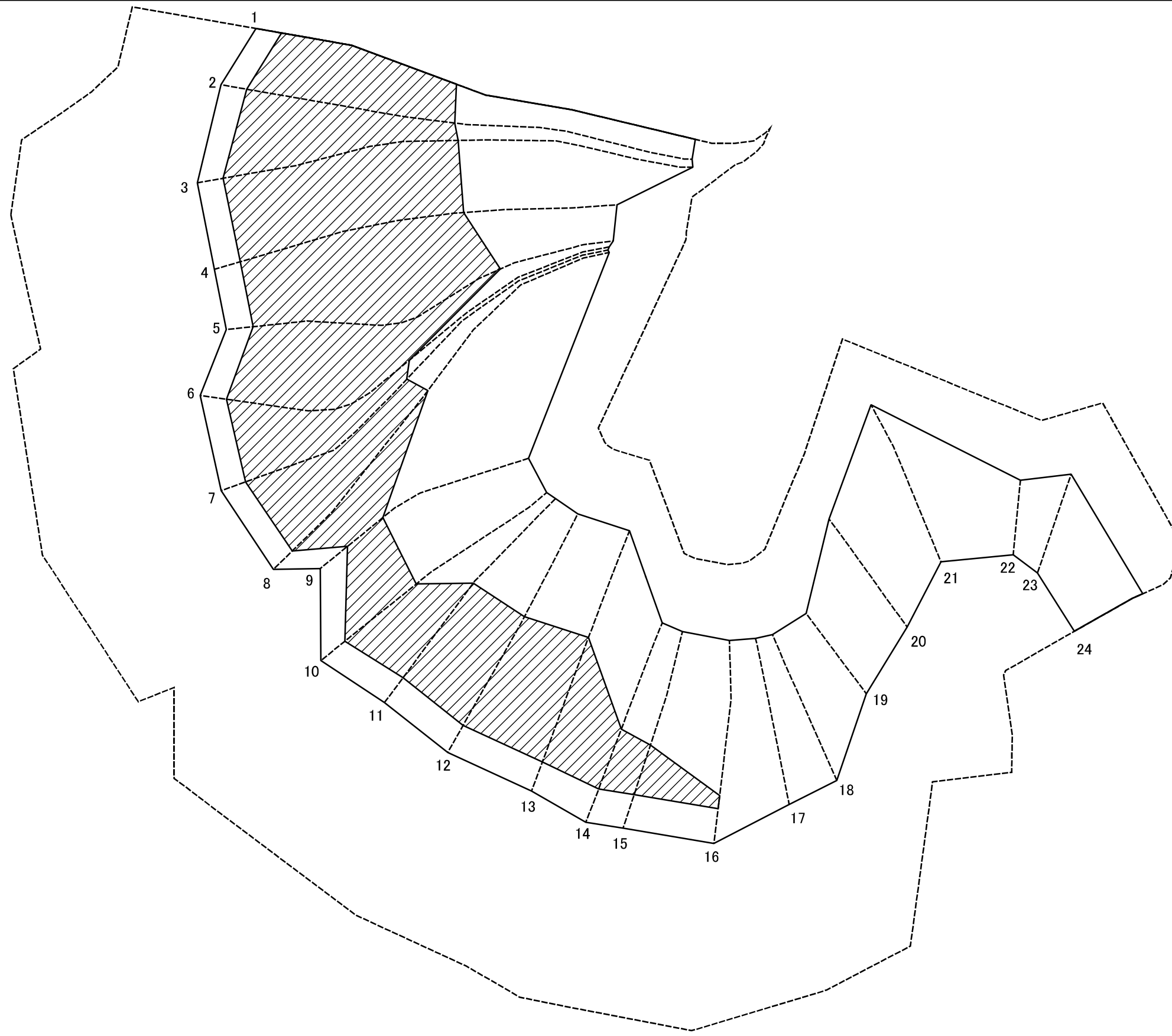

図中の数字は横断測線番号を示す

|   |                         |  |   |   |
|---|-------------------------|--|---|---|
| <b>土砂災害特別警戒区域の区域区分図</b><br>(急傾斜地の崩壊に伴う土石等の堆積により<br>建築物の地上部に作用すると想定される力) | 土砂災害防止法施行令第二条の基準に該当する区域 |  | 自然現象の種類<br>急傾斜地の崩壊<br>告示番号<br>神奈川県告示第181号<br>告示年月日<br>令和3年3月23日 | 箇所番号<br>214-H26-042-03<br>箇所名<br>子易06-03<br>所在地<br>伊勢原市子易 |
|   | 土砂災害防止法施行令第三条の基準に該当する区域 |  |   |   |
|   | それ以外の区域                 |  |   |   |
| 縮尺 1:1,000  |                         |  |   |   |

土砂災害警戒区域等指定図(その3)

| 横断測線の区間               | 土石等の移動により建築物の地上部に作用すると想定される力                              |           |                                   |           | 土石等の堆積により建築物の地上部に作用すると想定される力      |           |                                   |           | 横断測線の区間 | 土石等の移動により建築物の地上部に作用すると想定される力                              |           |                                   |           | 土石等の堆積により建築物の地上部に作用すると想定される力      |           |                                   |           |
|-----------------------|---|-----------|-----------------------------------|-----------|-----------------------------------|-----------|-----------------------------------|-----------|---------|---|-----------|-----------------------------------|-----------|-----------------------------------|-----------|-----------------------------------|-----------|
|                       | 土石等の(移動)高さが1m以下の場合、土石等の移動による力が100kN/m <sup>2</sup> を超える区域 |           | それ以外の区域                           |           | 土石等の堆積の高さが3mを超える区域                |           | それ以外の区域                           |           |         | 土石等の(移動)高さが1m以下の場合、土石等の移動による力が100kN/m <sup>2</sup> を超える区域 |           | それ以外の区域                           |           | 土石等の堆積の高さが3mを超える区域                |           | それ以外の区域                           |           |
|                       | 力の大きさのうち最大のもの(kN/m <sup>2</sup> )                         | 土石等の高さ(m) | 力の大きさのうち最大のもの(kN/m <sup>2</sup> ) | 土石等の高さ(m) | 力の大きさのうち最大のもの(kN/m <sup>2</sup> ) | 土石等の高さ(m) | 力の大きさのうち最大のもの(kN/m <sup>2</sup> ) | 土石等の高さ(m) |         | 力の大きさのうち最大のもの(kN/m <sup>2</sup> )                         | 土石等の高さ(m) | 力の大きさのうち最大のもの(kN/m <sup>2</sup> ) | 土石等の高さ(m) | 力の大きさのうち最大のもの(kN/m <sup>2</sup> ) | 土石等の高さ(m) | 力の大きさのうち最大のもの(kN/m <sup>2</sup> ) | 土石等の高さ(m) |
| 1 ~ 2                 | 110.42  | 0.75      | 100.00                            | 0.75      | 20.09                             | 3.75      | 16.05                             | 3.00      | ~       |   |           |                                   |           |                                   |           |                                   |           |
| 2 ~ 3                 | 111.68  | 0.75      | 100.00                            | 0.75      | 20.22                             | 3.78      | 16.05                             | 3.00      | ~       |   |           |                                   |           |                                   |           |                                   |           |
| 3 ~ 4                 | 118.66  | 0.75      | 100.00                            | 0.75      | 21.09                             | 3.94      | 16.05                             | 3.00      | ~       |   |           |                                   |           |                                   |           |                                   |           |
| 4 ~ 5                 | 121.38  | 0.75      | 100.00                            | 0.75      | 21.55                             | 4.03      | 16.05                             | 3.00      | ~       |   |           |                                   |           |                                   |           |                                   |           |
| 5 ~ 6                 | 121.38  | 0.75      | 100.00                            | 0.75      | 21.55                             | 4.03      | 16.05                             | 3.00      | ~       |   |           |                                   |           |                                   |           |                                   |           |
| 6 ~ 7                 | 113.05  | 0.75      | 100.00                            | 0.75      | 20.37                             | 3.81      | 16.05                             | 3.00      | ~       |   |           |                                   |           |                                   |           |                                   |           |
| 7 ~ 8                 | 112.31  | 0.75      | 100.00                            | 0.75      | 20.29                             | 3.79      | 16.05                             | 3.00      | ~       |   |           |                                   |           |                                   |           |                                   |           |
| 8 ~ 9                 | 115.69  | 0.75      | 100.00                            | 0.75      | 20.29                             | 3.79      | 16.05                             | 3.00      | ~       |   |           |                                   |           |                                   |           |                                   |           |
| 9 ~ 10                | 115.81  | 0.75      | 100.00                            | 0.75      | 18.79                             | 3.51      | 16.05                             | 3.00      | ~       |   |           |                                   |           |                                   |           |                                   |           |
| 10 ~ 11               | 120.33  | 0.75      | 100.00                            | 0.75      | 19.43                             | 3.63      | 16.05                             | 3.00      | ~       |   |           |                                   |           |                                   |           |                                   |           |
| 11 ~ 12               | 121.36  | 0.75      | 100.00                            | 0.75      | 19.59                             | 3.66      | 16.05                             | 3.00      | ~       |   |           |                                   |           |                                   |           |                                   |           |
| 12 ~ 13               | 121.98  | 0.75      | 100.00                            | 0.75      | 19.70                             | 3.68      | 16.05                             | 3.00      | ~       |   |           |                                   |           |                                   |           |                                   |           |
| 13 ~ 14               | 121.98  | 0.75      | 100.00                            | 0.75      | 19.70                             | 3.68      | 16.05                             | 3.00      | ~       |   |           |                                   |           |                                   |           |                                   |           |
| 14 ~ 15               | 120.95  | 0.75      | 100.00                            | 0.75      | 17.03                             | 3.18      | 16.05                             | 3.00      | ~       |   |           |                                   |           |                                   |           |                                   |           |
| 15 ~ 16               | 119.02  | 0.75      | 100.00                            | 0.75      | 16.78                             | 3.13      | 16.05                             | 3.00      | ~       |   |           |                                   |           |                                   |           |                                   |           |
| 16 ~ 17               | 115.90  | 0.75      | 100.00                            | 0.75      | -                                 | -         | 16.05                             | 3.00      | ~       |   |           |                                   |           |                                   |           |                                   |           |
| 17 ~ 18               | 111.96  | 0.75      | 100.00                            | 0.75      | -                                 | -         | 15.63                             | 2.92      | ~       |   |           |                                   |           |                                   |           |                                   |           |
| 18 ~ 19               | 109.14  | 0.75      | 100.00                            | 0.75      | -                                 | -         | 13.72                             | 2.56      | ~       |   |           |                                   |           |                                   |           |                                   |           |
| 19 ~ 20               | 117.10  | 0.75      | 100.00                            | 0.75      | -                                 | -         | 15.27                             | 2.85      | ~       |   |           |                                   |           |                                   |           |                                   |           |
| 20 ~ 21               | 120.53  | 0.75      | 100.00                            | 0.75      | -                                 | -         | 16.05                             | 3.00      | ~       |   |           |                                   |           |                                   |           |                                   |           |
| 21 ~ 22               | -   | -         | 100.00                            | 0.75      | -                                 | -         | 16.05                             | 3.00      | ~       |   |           |                                   |           |                                   |           |                                   |           |
| 22 ~ 23               | -   | -         | 100.00                            | 0.75      | -                                 | -         | 14.84                             | 2.77      | ~       |   |           |                                   |           |                                   |           |                                   |           |
| 23 ~ 24               | -   | -         | 100.00                            | 0.75      | -                                 | -         | 12.02                             | 2.25      | ~       |   |           |                                   |           |                                   |           |                                   |           |
| ~                     |   |           |                                   |           |                                   |           |                                   |           | ~       |   |           |                                   |           |                                   |           |                                   |           |
| ~                     |   |           |                                   |           |                                   |           |                                   |           | ~       |   |           |                                   |           |                                   |           |                                   |           |
| ~                     |   |           |                                   |           |                                   |           |                                   |           | ~       |   |           |                                   |           |                                   |           |                                   |           |
| ~                     |   |           |                                   |           |                                   |           |                                   |           | ~       |   |           |                                   |           |                                   |           |                                   |           |
| 建築物の構造の規制に必要な衝撃に関する事項 | 自然現象の種類   |           | 急傾斜地の崩壊                           |           | 箇所番号                              |           | 214-H26-042-03                    |           |         |   |           |                                   |           |                                   |           |                                   |           |
|                       | 告示番号  |           | 神奈川県告示第181号                       |           | 箇所名                               |           | 子易06-03                           |           |         |   |           |                                   |           |                                   |           |                                   |           |
|                       | 告示年月日   |           | 令和3年3月23日                         |           | 所在地                               |           | 伊勢原市子易                            |           |         |   |           |                                   |           |                                   |           |                                   |           |



## 土砂災害警戒区域等指定図(その2-2)

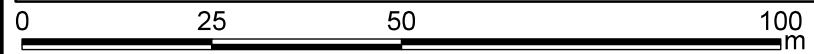
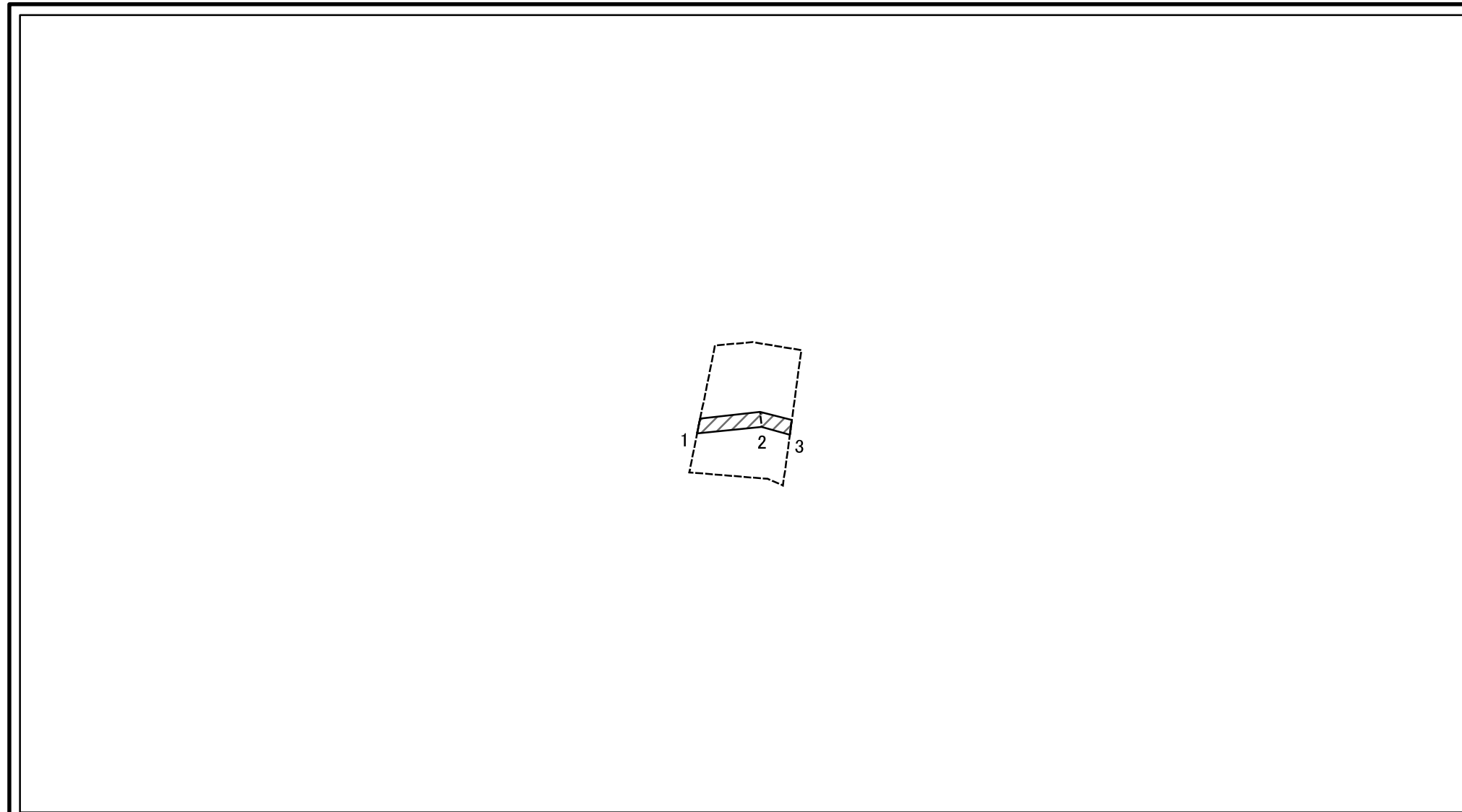

図中の数字は横断測線番号を示す

|   |                         |   |                    |         |             |      |                |
|---|-------------------------|---|--------------------|---------|-------------|------|----------------|
| <b>土砂災害特別警戒区域の区域区分図</b><br>(急傾斜地の崩壊に伴う土石等の移動により建築物の地上部に作用すると想定される力) | 土砂災害防止法施行令第二条の基準に該当する区域 | □ | N<br>縮尺<br>1:1,000 | 自然現象の種類 | 急傾斜地の崩壊     | 箇所番号 | 214-H26-042-04 |
|   | 土砂災害防止法施行令第三条の基準に該当する区域 | ■ |                    | 告示番号    | 神奈川県告示第181号 | 箇所名  | 子易06-04        |
|   | それ以外の区域                 | ▨ |                    | 告示年月日   | 令和3年3月23日   | 所在地  | 伊勢原市子易         |

## 土砂災害警戒区域等指定図(その2-3)

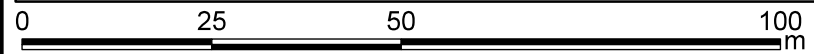
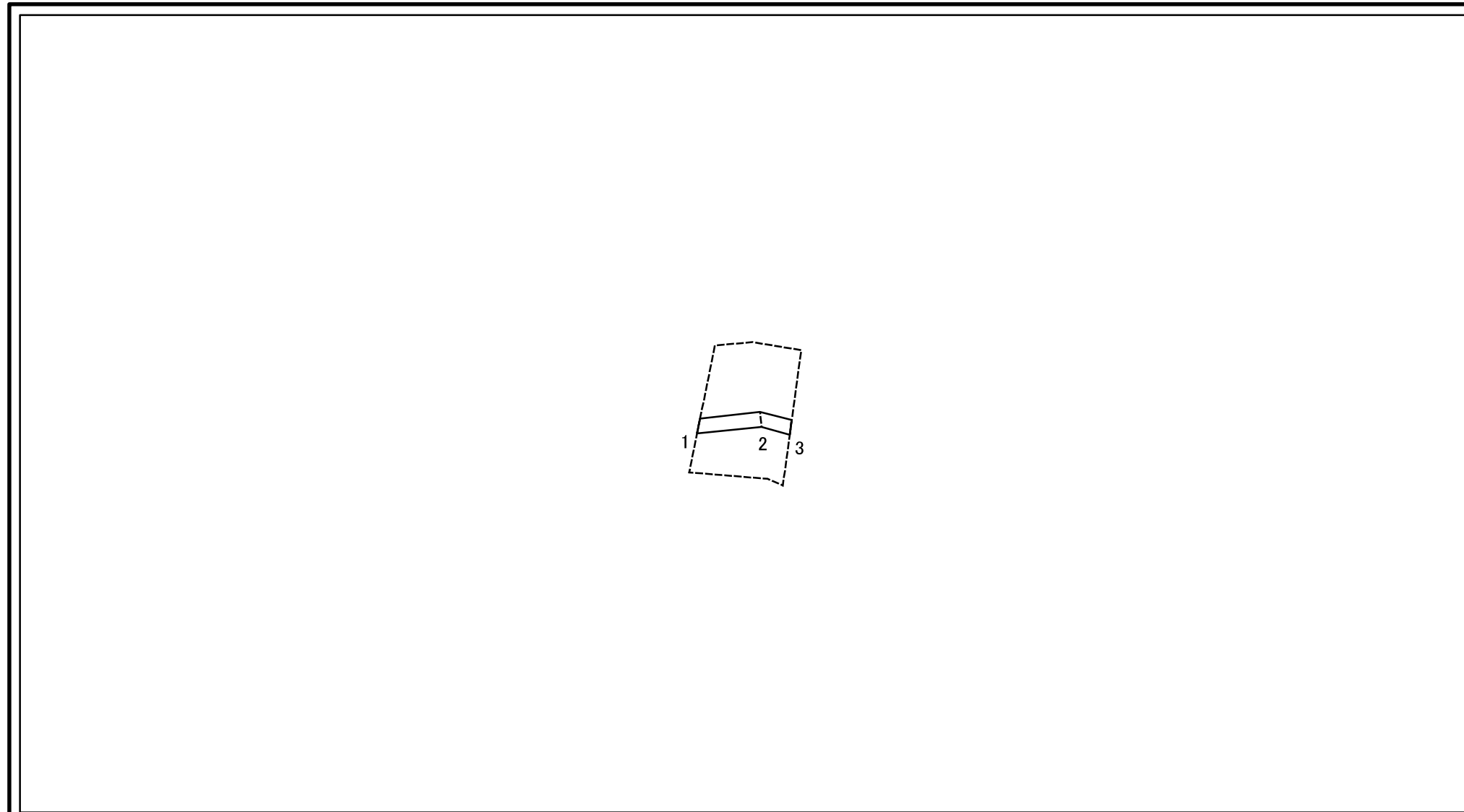

図中の数字は横断測線番号を示す

|   |                         |   |                    |         |             |      |                |
|---|-------------------------|---|--------------------|---------|-------------|------|----------------|
| <b>土砂災害特別警戒区域の区域区分図</b><br>(急傾斜地の崩壊に伴う土石等の堆積により建築物の地上部に作用すると想定される力) | 土砂災害防止法施行令第二条の基準に該当する区域 | □ | N<br>縮尺<br>1:1,000 | 自然現象の種類 | 急傾斜地の崩壊     | 箇所番号 | 214-H26-042-04 |
|   | 土砂災害防止法施行令第三条の基準に該当する区域 | ▨ |                    | 告示番号    | 神奈川県告示第181号 | 箇所名  | 子易06-04        |
|   | それ以外の区域                 | □ |                    | 告示年月日   | 令和3年3月23日   | 所在地  | 伊勢原市子易         |





## 土砂災害警戒区域等指定図(その2-2)

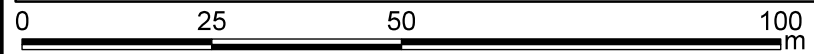
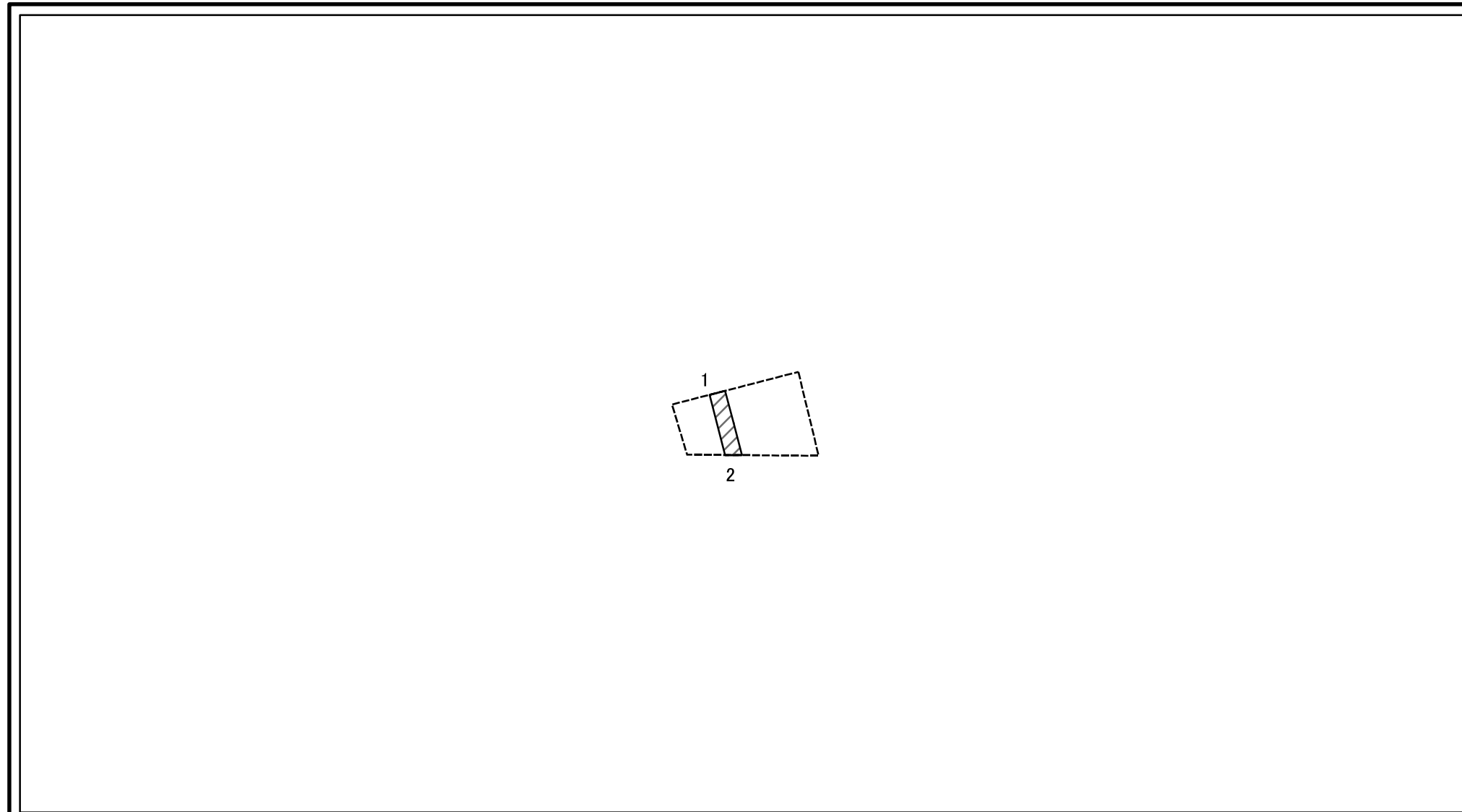

図中の数字は横断測線番号を示す

|   |                         |   |                    |         |             |      |                |
|---|-------------------------|---|--------------------|---------|-------------|------|----------------|
| <b>土砂災害特別警戒区域の区域区分図</b><br>(急傾斜地の崩壊に伴う土石等の移動により建築物の地上部に作用すると想定される力) | 土砂災害防止法施行令第二条の基準に該当する区域 | □ | N<br>縮尺<br>1:1,000 | 自然現象の種類 | 急傾斜地の崩壊     | 箇所番号 | 214-H26-042-05 |
|   | 土砂災害防止法施行令第三条の基準に該当する区域 | ▨ |                    | 告示番号    | 神奈川県告示第181号 | 箇所名  | 子易06-05        |
|   | それ以外の区域                 | ▧ |                    | 告示年月日   | 令和3年3月23日   | 所在地  | 伊勢原市子易         |

## 土砂災害警戒区域等指定図(その2-3)

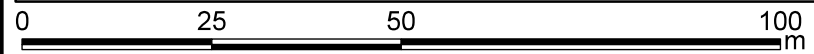
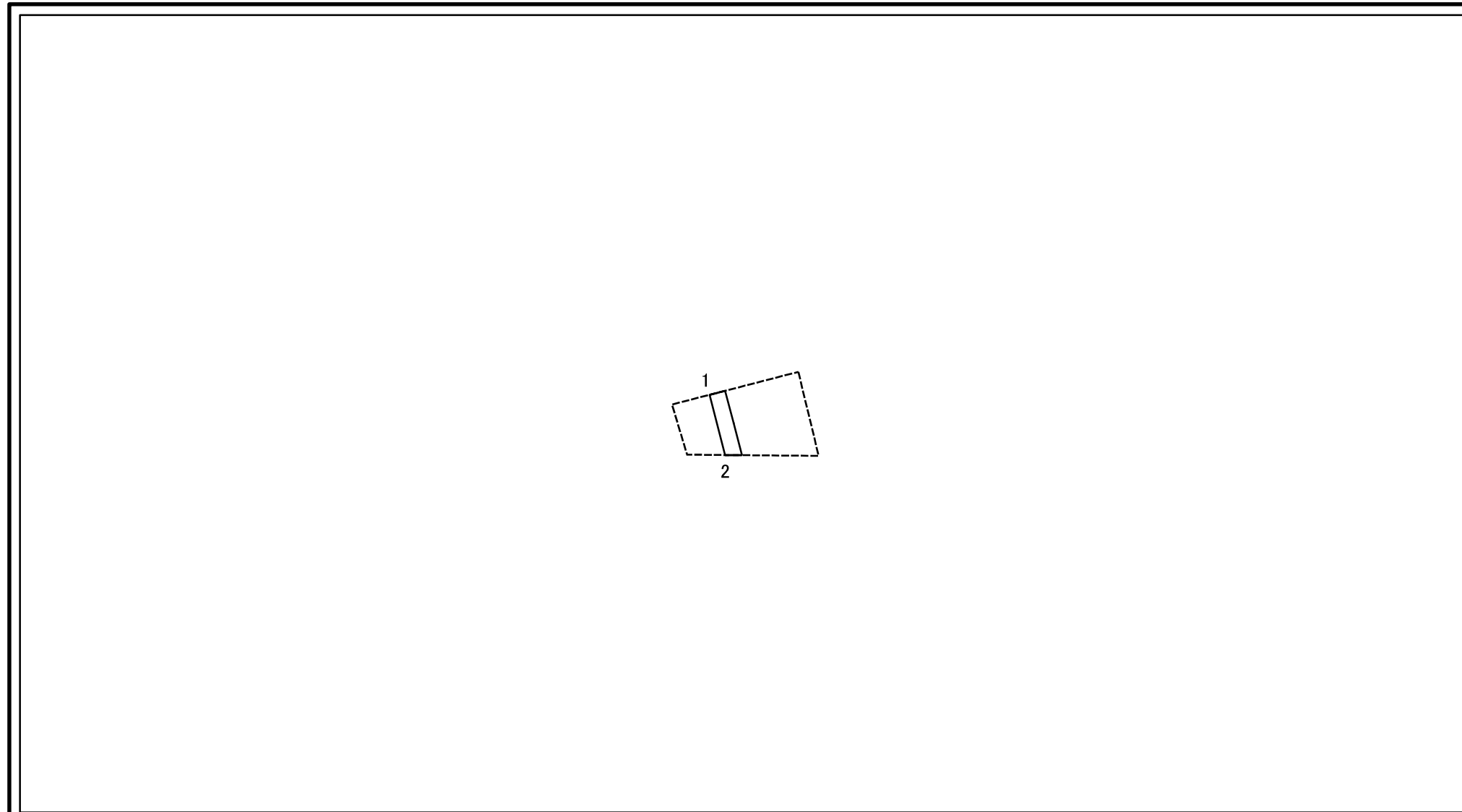

図中の数字は横断測線番号を示す

|   |                         |   |                    |         |             |      |                |
|---|-------------------------|---|--------------------|---------|-------------|------|----------------|
| <b>土砂災害特別警戒区域の区域区分図</b><br>(急傾斜地の崩壊に伴う土石等の堆積により建築物の地上部に作用すると想定される力) | 土砂災害防止法施行令第二条の基準に該当する区域 | □ | N<br>縮尺<br>1:1,000 | 自然現象の種類 | 急傾斜地の崩壊     | 箇所番号 | 214-H26-042-05 |
|   | 土砂災害防止法施行令第三条の基準に該当する区域 | ▨ |                    | 告示番号    | 神奈川県告示第181号 | 箇所名  | 子易06-05        |
|   | それ以外の区域                 | □ |                    | 告示年月日   | 令和3年3月23日   | 所在地  | 伊勢原市子易         |



土砂災害警戒区域等指定図(その3)

| 横断測線の区間               | 土石等の移動により建築物の地上部に作用すると想定される力                              |           |                                   |           | 土石等の堆積により建築物の地上部に作用すると想定される力      |           |                                   |           | 横断測線の区間 | 土石等の移動により建築物の地上部に作用すると想定される力                              |           |                                   |           | 土石等の堆積により建築物の地上部に作用すると想定される力      |           |                                   |           |
|-----------------------|---|-----------|-----------------------------------|-----------|-----------------------------------|-----------|-----------------------------------|-----------|---------|---|-----------|-----------------------------------|-----------|-----------------------------------|-----------|-----------------------------------|-----------|
|                       | 土石等の(移動)高さが1m以下の場合、土石等の移動による力が100kN/m <sup>2</sup> を超える区域 |           | それ以外の区域                           |           | 土石等の堆積の高さが3mを超える区域                |           | それ以外の区域                           |           |         | 土石等の(移動)高さが1m以下の場合、土石等の移動による力が100kN/m <sup>2</sup> を超える区域 |           | それ以外の区域                           |           | 土石等の堆積の高さが3mを超える区域                |           | それ以外の区域                           |           |
|                       | 力の大きさのうち最大のもの(kN/m <sup>2</sup> )                         | 土石等の高さ(m) | 力の大きさのうち最大のもの(kN/m <sup>2</sup> ) | 土石等の高さ(m) | 力の大きさのうち最大のもの(kN/m <sup>2</sup> ) | 土石等の高さ(m) | 力の大きさのうち最大のもの(kN/m <sup>2</sup> ) | 土石等の高さ(m) |         | 力の大きさのうち最大のもの(kN/m <sup>2</sup> )                         | 土石等の高さ(m) | 力の大きさのうち最大のもの(kN/m <sup>2</sup> ) | 土石等の高さ(m) | 力の大きさのうち最大のもの(kN/m <sup>2</sup> ) | 土石等の高さ(m) | 力の大きさのうち最大のもの(kN/m <sup>2</sup> ) | 土石等の高さ(m) |
| 1 ~ 2                 | -   | -         | 43.49                             | 0.75      | -                                 | -         | 11.84                             | 2.21      | ~       |   |           |                                   |           |                                   |           |                                   |           |
| ~                     |   |           |                                   |           |                                   |           |                                   |           | ~       |   |           |                                   |           |                                   |           |                                   |           |
| ~                     |   |           |                                   |           |                                   |           |                                   |           | ~       |   |           |                                   |           |                                   |           |                                   |           |
| ~                     |   |           |                                   |           |                                   |           |                                   |           | ~       |   |           |                                   |           |                                   |           |                                   |           |
| ~                     |   |           |                                   |           |                                   |           |                                   |           | ~       |   |           |                                   |           |                                   |           |                                   |           |
| ~                     |   |           |                                   |           |                                   |           |                                   |           | ~       |   |           |                                   |           |                                   |           |                                   |           |
| ~                     |   |           |                                   |           |                                   |           |                                   |           | ~       |   |           |                                   |           |                                   |           |                                   |           |
| ~                     |   |           |                                   |           |                                   |           |                                   |           | ~       |   |           |                                   |           |                                   |           |                                   |           |
| ~                     |   |           |                                   |           |                                   |           |                                   |           | ~       |   |           |                                   |           |                                   |           |                                   |           |
| ~                     |   |           |                                   |           |                                   |           |                                   |           | ~       |   |           |                                   |           |                                   |           |                                   |           |
| ~                     |   |           |                                   |           |                                   |           |                                   |           | ~       |   |           |                                   |           |                                   |           |                                   |           |
| ~                     |   |           |                                   |           |                                   |           |                                   |           | ~       |   |           |                                   |           |                                   |           |                                   |           |
| ~                     |   |           |                                   |           |                                   |           |                                   |           | ~       |   |           |                                   |           |                                   |           |                                   |           |
| ~                     |   |           |                                   |           |                                   |           |                                   |           | ~       |   |           |                                   |           |                                   |           |                                   |           |
| ~                     |   |           |                                   |           |                                   |           |                                   |           | ~       |   |           |                                   |           |                                   |           |                                   |           |
| ~                     |   |           |                                   |           |                                   |           |                                   |           | ~       |   |           |                                   |           |                                   |           |                                   |           |
| ~                     |   |           |                                   |           |                                   |           |                                   |           | ~       |   |           |                                   |           |                                   |           |                                   |           |
| ~                     |   |           |                                   |           |                                   |           |                                   |           | ~       |   |           |                                   |           |                                   |           |                                   |           |
| ~                     |   |           |                                   |           |                                   |           |                                   |           | ~       |   |           |                                   |           |                                   |           |                                   |           |
| ~                     |   |           |                                   |           |                                   |           |                                   |           | ~       |   |           |                                   |           |                                   |           |                                   |           |
| ~                     |   |           |                                   |           |                                   |           |                                   |           | ~       |   |           |                                   |           |                                   |           |                                   |           |
| 建築物の構造の規制に必要な衝撃に関する事項 | 自然現象の種類   |           | 急傾斜地の崩壊                           |           | 箇所番号                              |           | 214-H26-042-05                    |           |         |   |           |                                   |           |                                   |           |                                   |           |
|                       | 告示番号  |           | 神奈川県告示第181号                       |           | 箇所名                               |           | 子易06-05                           |           |         |   |           |                                   |           |                                   |           |                                   |           |
|                       | 告示年月日   |           | 令和3年3月23日                         |           | 所在地                               |           | 伊勢原市子易                            |           |         |   |           |                                   |           |                                   |           |                                   |           |

## 土砂災害警戒区域等の指定の公示に係る図書(その2-2)

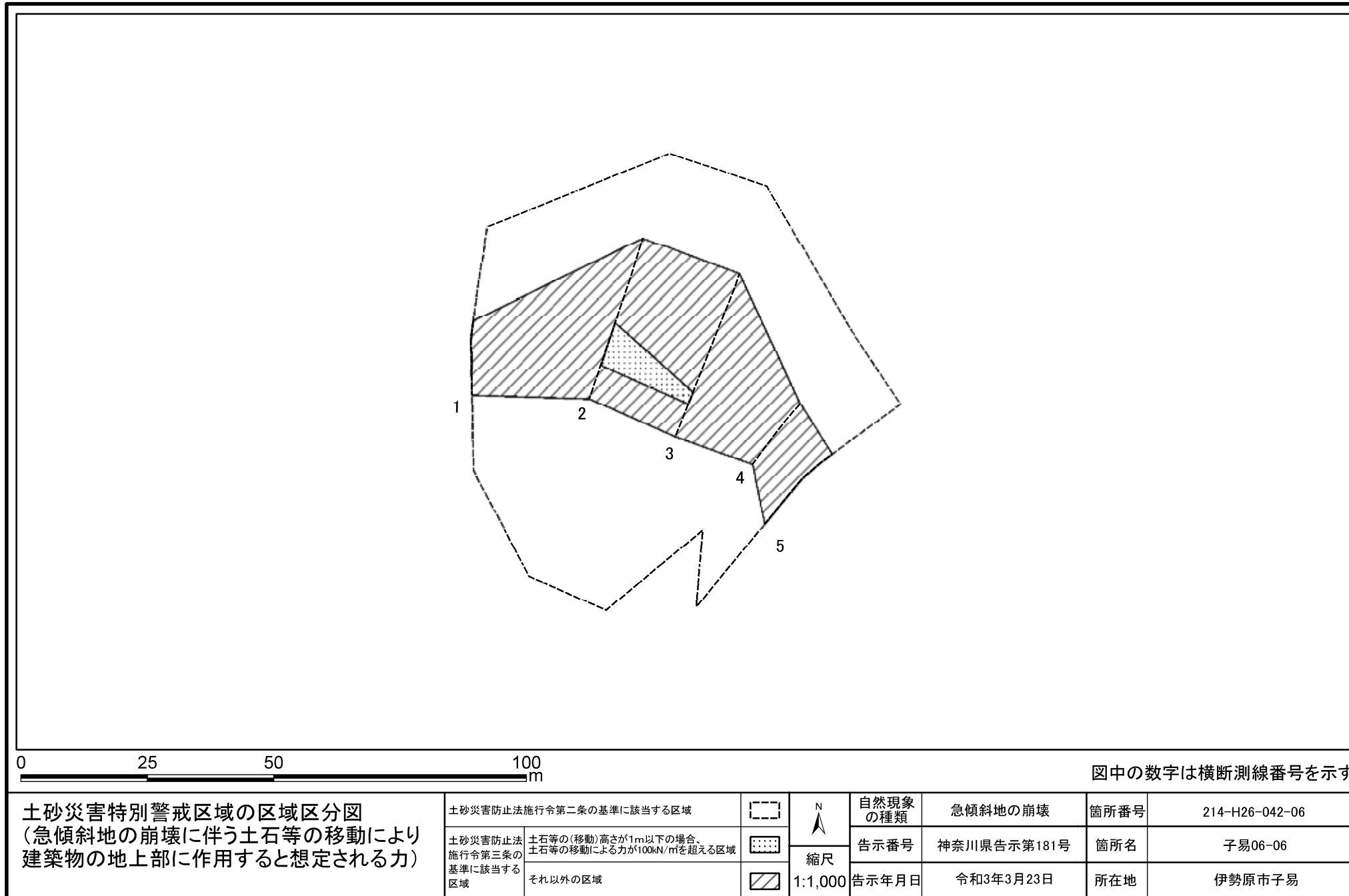

## 土砂災害警戒区域等指定図(その2-3)

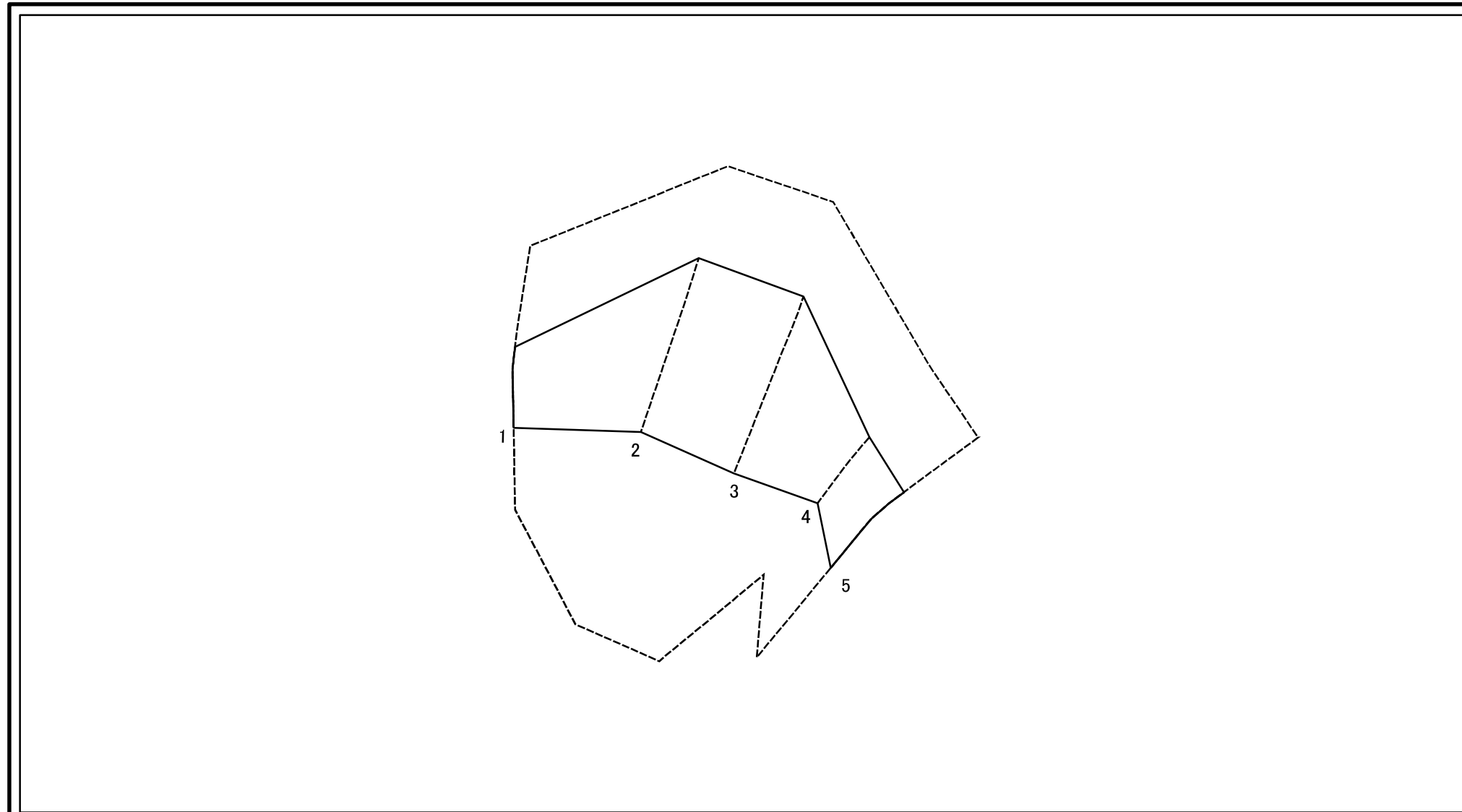

図中の数字は横断測線番号を示す

|   |                         |   |                    |         |             |      |                |
|---|-------------------------|---|--------------------|---------|-------------|------|----------------|
| <b>土砂災害特別警戒区域の区域区分図</b><br>(急傾斜地の崩壊に伴う土石等の堆積により建築物の地上部に作用すると想定される力) | 土砂災害防止法施行令第二条の基準に該当する区域 | □ | N<br>縮尺<br>1:1,000 | 自然現象の種類 | 急傾斜地の崩壊     | 箇所番号 | 214-H26-042-06 |
|   | 土砂災害防止法施行令第三条の基準に該当する区域 | ▨ |                    | 告示番号    | 神奈川県告示第181号 | 箇所名  | 子易06-06        |
|   | それ以外の区域                 | □ |                    | 告示年月日   | 令和3年3月23日   | 所在地  | 伊勢原市子易         |





## 土砂災害警戒区域等指定図(その2-2)

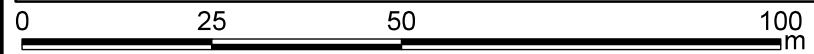
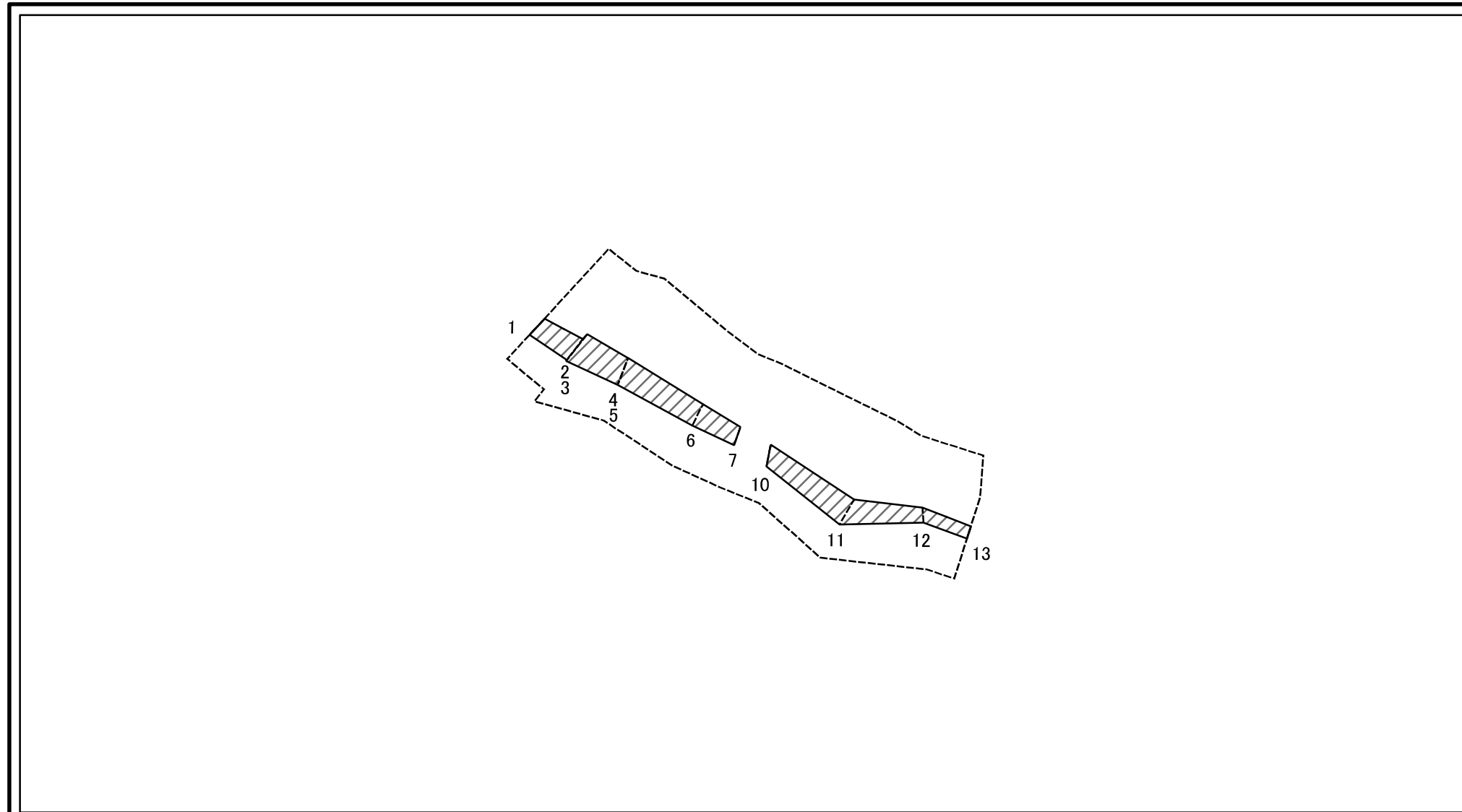

図中の数字は横断測線番号を示す

|   |                         |  |                        |         |             |      |                |
|---|-------------------------|--|------------------------|---------|-------------|------|----------------|
| <b>土砂災害特別警戒区域の区域区分図</b><br>(急傾斜地の崩壊に伴う土石等の移動により建築物の地上部に作用すると想定される力) | 土砂災害防止法施行令第二条の基準に該当する区域 |  | N<br><br>縮尺<br>1:1,000 | 自然現象の種類 | 急傾斜地の崩壊     | 箇所番号 | 214-H26-042-07 |
|   | 土砂災害防止法施行令第三条の基準に該当する区域 |  |                        | 告示番号    | 神奈川県告示第181号 | 箇所名  | 子易06-07        |
|   | それ以外の区域                 |  |                        | 告示年月日   | 令和3年3月23日   | 所在地  | 伊勢原市子易及び上粕屋    |

## 土砂災害警戒区域等指定図(その2-3)

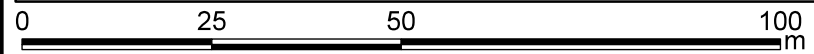
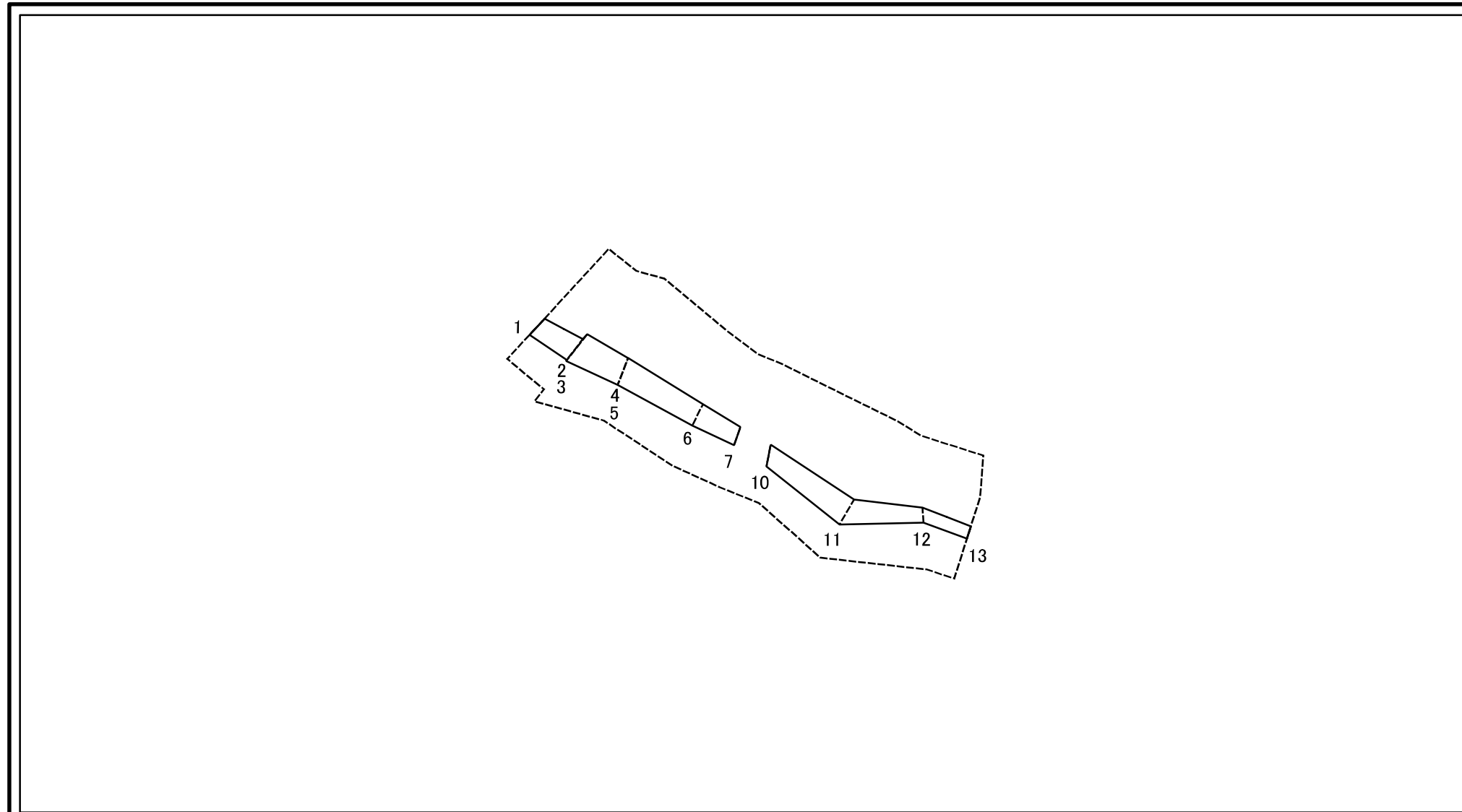

図中の数字は横断測線番号を示す

|   |                         |   |                    |         |             |      |                |
|---|-------------------------|---|--------------------|---------|-------------|------|----------------|
| <b>土砂災害特別警戒区域の区域区分図</b><br>(急傾斜地の崩壊に伴う土石等の堆積により建築物の地上部に作用すると想定される力) | 土砂災害防止法施行令第二条の基準に該当する区域 | □ | N<br>縮尺<br>1:1,000 | 自然現象の種類 | 急傾斜地の崩壊     | 箇所番号 | 214-H26-042-07 |
|   | 土砂災害防止法施行令第三条の基準に該当する区域 | ▨ |                    | 告示番号    | 神奈川県告示第181号 | 箇所名  | 子易06-07        |
|   | それ以外の区域                 | □ |                    | 告示年月日   | 令和3年3月23日   | 所在地  | 伊勢原市子易及び上粕屋    |



土砂災害警戒区域等指定図(その3)

| 横断測線の区間               | 土石等の移動により建築物の地上部に作用すると想定される力                              |               |                                       |               | 土石等の堆積により建築物の地上部に作用すると想定される力          |                |                                       |               | 横断測線の区間 | 土石等の移動により建築物の地上部に作用すると想定される力                              |               |                                       |               | 土石等の堆積により建築物の地上部に作用すると想定される力          |               |                                       |               |
|-----------------------|---|---------------|---------------------------------------|---------------|---------------------------------------|----------------|---------------------------------------|---------------|---------|---|---------------|---------------------------------------|---------------|---------------------------------------|---------------|---------------------------------------|---------------|
|                       | 土石等の(移動)高さが1m以下の場合、土石等の移動による力が100kN/m <sup>2</sup> を超える区域 |               | それ以外の区域                               |               | 土石等の堆積の高さが3mを超える区域                    |                | それ以外の区域                               |               |         | 土石等の(移動)高さが1m以下の場合、土石等の移動による力が100kN/m <sup>2</sup> を超える区域 |               | それ以外の区域                               |               | 土石等の堆積の高さが3mを超える区域                    |               | それ以外の区域                               |               |
|                       | 力の大きさのうち最大のもの<br>(kN/m <sup>2</sup> )                     | 土石等の高さ<br>(m) | 力の大きさのうち最大のもの<br>(kN/m <sup>2</sup> ) | 土石等の高さ<br>(m) | 力の大きさのうち最大のもの<br>(kN/m <sup>2</sup> ) | 土石等の高さ<br>(m)  | 力の大きさのうち最大のもの<br>(kN/m <sup>2</sup> ) | 土石等の高さ<br>(m) |         | 力の大きさのうち最大のもの<br>(kN/m <sup>2</sup> )                     | 土石等の高さ<br>(m) | 力の大きさのうち最大のもの<br>(kN/m <sup>2</sup> ) | 土石等の高さ<br>(m) | 力の大きさのうち最大のもの<br>(kN/m <sup>2</sup> ) | 土石等の高さ<br>(m) | 力の大きさのうち最大のもの<br>(kN/m <sup>2</sup> ) | 土石等の高さ<br>(m) |
| 1 ~ 2                 | -   | -             | 58.22                                 | 0.75          | -                                     | -              | 9.92                                  | 1.85          | ~       |   |               |                                       |               |                                       |               |                                       |               |
| 3 ~ 4                 | -   | -             | 61.77                                 | 0.75          | -                                     | -              | 10.90                                 | 2.04          | ~       |   |               |                                       |               |                                       |               |                                       |               |
| 5 ~ 6                 | -   | -             | 60.07                                 | 0.75          | -                                     | -              | 11.51                                 | 2.15          | ~       |   |               |                                       |               |                                       |               |                                       |               |
| 6 ~ 7                 | -   | -             | 50.15                                 | 0.75          | -                                     | -              | 12.02                                 | 2.25          | ~       |   |               |                                       |               |                                       |               |                                       |               |
| 8 ~ 9                 | -   | -             | -                                     | -             | -                                     | -              | -                                     | -             | ~       |   |               |                                       |               |                                       |               |                                       |               |
| 10 ~ 11               | -   | -             | 60.61                                 | 0.75          | -                                     | -              | 10.74                                 | 2.01          | ~       |   |               |                                       |               |                                       |               |                                       |               |
| 11 ~ 12               | -   | -             | 60.61                                 | 0.75          | -                                     | -              | 12.88                                 | 2.41          | ~       |   |               |                                       |               |                                       |               |                                       |               |
| 12 ~ 13               | -   | -             | 35.86                                 | 0.75          | -                                     | -              | 12.88                                 | 2.41          | ~       |   |               |                                       |               |                                       |               |                                       |               |
| ~                     |   |               |                                       |               |                                       |                |                                       |               | ~       |   |               |                                       |               |                                       |               |                                       |               |
| ~                     |   |               |                                       |               |                                       |                |                                       |               | ~       |   |               |                                       |               |                                       |               |                                       |               |
| ~                     |   |               |                                       |               |                                       |                |                                       |               | ~       |   |               |                                       |               |                                       |               |                                       |               |
| ~                     |   |               |                                       |               |                                       |                |                                       |               | ~       |   |               |                                       |               |                                       |               |                                       |               |
| ~                     |   |               |                                       |               |                                       |                |                                       |               | ~       |   |               |                                       |               |                                       |               |                                       |               |
| ~                     |   |               |                                       |               |                                       |                |                                       |               | ~       |   |               |                                       |               |                                       |               |                                       |               |
| ~                     |   |               |                                       |               |                                       |                |                                       |               | ~       |   |               |                                       |               |                                       |               |                                       |               |
| ~                     |   |               |                                       |               |                                       |                |                                       |               | ~       |   |               |                                       |               |                                       |               |                                       |               |
| ~                     |   |               |                                       |               |                                       |                |                                       |               | ~       |   |               |                                       |               |                                       |               |                                       |               |
| ~                     |   |               |                                       |               |                                       |                |                                       |               | ~       |   |               |                                       |               |                                       |               |                                       |               |
| ~                     |   |               |                                       |               |                                       |                |                                       |               | ~       |   |               |                                       |               |                                       |               |                                       |               |
| ~                     |   |               |                                       |               |                                       |                |                                       |               | ~       |   |               |                                       |               |                                       |               |                                       |               |
| ~                     |   |               |                                       |               |                                       |                |                                       |               | ~       |   |               |                                       |               |                                       |               |                                       |               |
| ~                     |   |               |                                       |               |                                       |                |                                       |               | ~       |   |               |                                       |               |                                       |               |                                       |               |
| 建築物の構造の規制に必要な衝撃に関する事項 |   | 自然現象の種類       | 急傾斜地の崩壊                               |               | 箇所番号                                  | 214-H26-042-07 |                                       |               |         |   |               |                                       |               |                                       |               |                                       |               |
|                       |   | 告示番号          | 神奈川県告示第181号                           |               | 箇所名                                   | 子易06-07        |                                       |               |         |   |               |                                       |               |                                       |               |                                       |               |
|                       |   | 告示年月日         | 令和3年3月23日                             |               | 所在地                                   | 伊勢原市子易及び上粕屋    |                                       |               |         |   |               |                                       |               |                                       |               |                                       |               |

## 土砂災害警戒区域等指定図(その2-2)

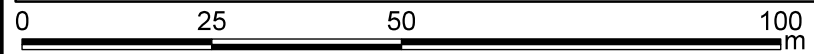
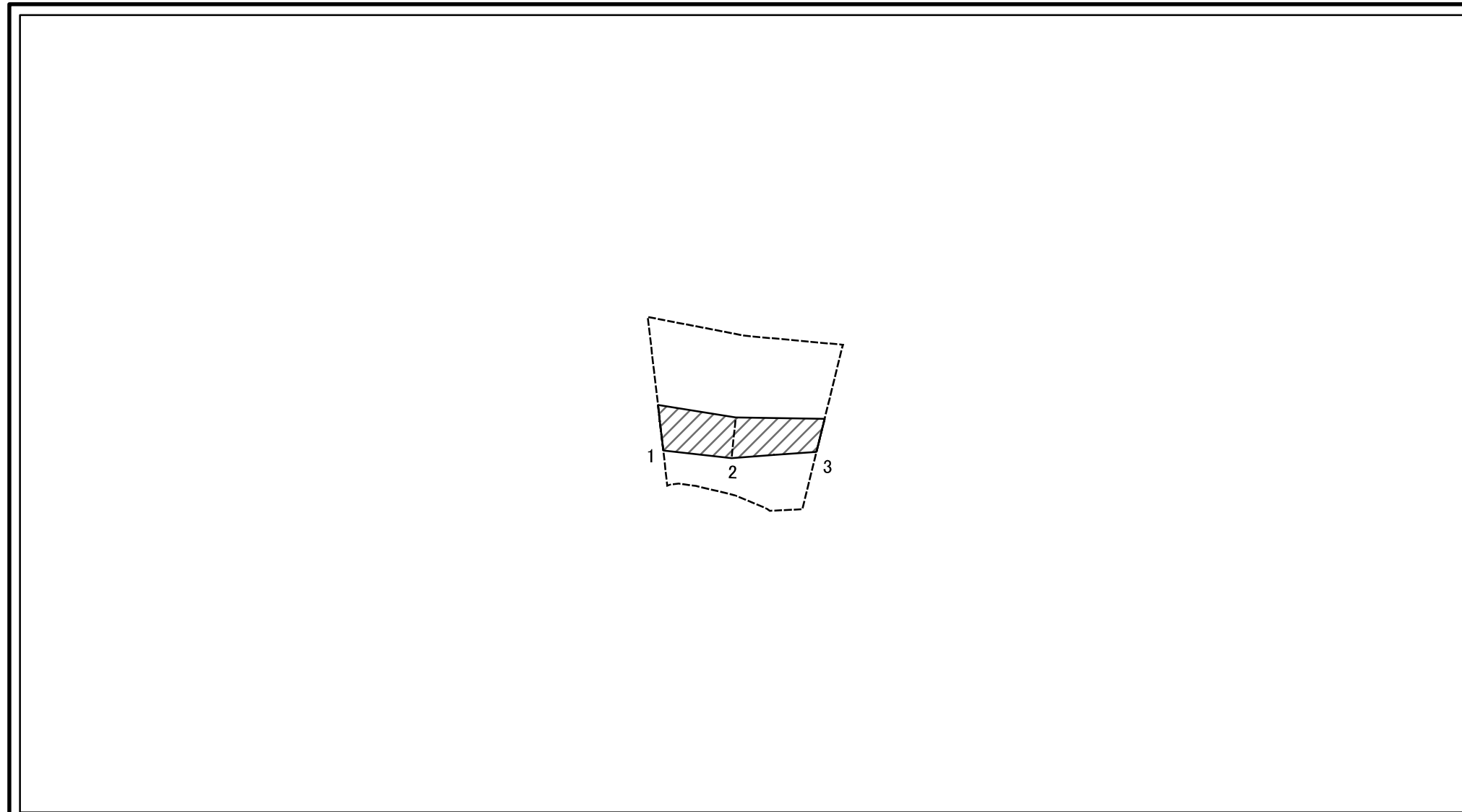

図中の数字は横断測線番号を示す

|   |                         |   |                    |         |             |      |                |
|---|-------------------------|---|--------------------|---------|-------------|------|----------------|
| <b>土砂災害特別警戒区域の区域区分図</b><br>(急傾斜地の崩壊に伴う土石等の移動により建築物の地上部に作用すると想定される力) | 土砂災害防止法施行令第二条の基準に該当する区域 | □ | N<br>縮尺<br>1:1,000 | 自然現象の種類 | 急傾斜地の崩壊     | 箇所番号 | 214-H26-042-08 |
|   | 土砂災害防止法施行令第三条の基準に該当する区域 | ■ |                    | 告示番号    | 神奈川県告示第181号 | 箇所名  | 子易06-08        |
|   | それ以外の区域                 | ▨ |                    | 告示年月日   | 令和3年3月23日   | 所在地  | 伊勢原市子易         |

## 土砂災害警戒区域等指定図(その2-3)

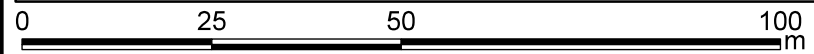
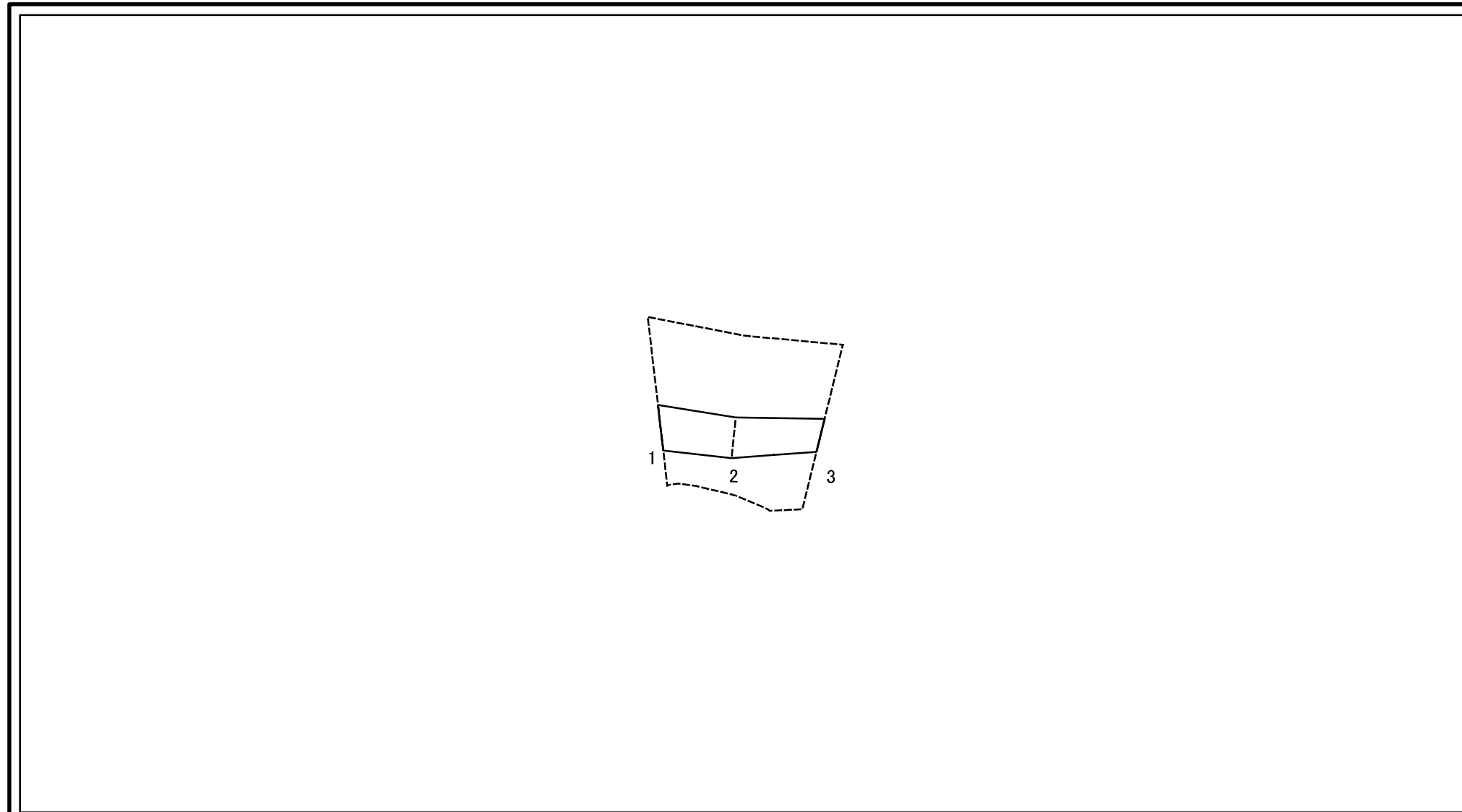

図中の数字は横断測線番号を示す

|   |                         |   |                    |         |             |      |                |
|---|-------------------------|---|--------------------|---------|-------------|------|----------------|
| <b>土砂災害特別警戒区域の区域区分図</b><br>(急傾斜地の崩壊に伴う土石等の堆積により建築物の地上部に作用すると想定される力) | 土砂災害防止法施行令第二条の基準に該当する区域 | □ | N<br>縮尺<br>1:1,000 | 自然現象の種類 | 急傾斜地の崩壊     | 箇所番号 | 214-H26-042-08 |
|   | 土砂災害防止法施行令第三条の基準に該当する区域 | ▨ |                    | 告示番号    | 神奈川県告示第181号 | 箇所名  | 子易06-08        |
|   | それ以外の区域                 | □ |                    | 告示年月日   | 令和3年3月23日   | 所在地  | 伊勢原市子易         |

### 土砂災害警戒区域等指定図(その3)

| 横断測線の区間               | 土石等の移動により建築物の地上部に作用すると想定される力                              |               |                                       |               | 土石等の堆積により建築物の地上部に作用すると想定される力          |               |                                       |               | 横断測線の区間 | 土石等の移動により建築物の地上部に作用すると想定される力                              |               |                                       |               | 土石等の堆積により建築物の地上部に作用すると想定される力          |               |                                       |               |
|-----------------------|---|---------------|---------------------------------------|---------------|---------------------------------------|---------------|---------------------------------------|---------------|---------|---|---------------|---------------------------------------|---------------|---------------------------------------|---------------|---------------------------------------|---------------|
|                       | 土石等の(移動)高さが1m以下の場合、土石等の移動による力が100kN/m <sup>2</sup> を超える区域 |               | それ以外の区域                               |               | 土石等の堆積の高さが3mを超える区域                    |               | それ以外の区域                               |               |         | 土石等の(移動)高さが1m以下の場合、土石等の移動による力が100kN/m <sup>2</sup> を超える区域 |               | それ以外の区域                               |               | 土石等の堆積の高さが3mを超える区域                    |               | それ以外の区域                               |               |
|                       | 力の大きさのうち最大のもの<br>(kN/m <sup>2</sup> )                     | 土石等の高さ<br>(m) | 力の大きさのうち最大のもの<br>(kN/m <sup>2</sup> ) | 土石等の高さ<br>(m) | 力の大きさのうち最大のもの<br>(kN/m <sup>2</sup> ) | 土石等の高さ<br>(m) | 力の大きさのうち最大のもの<br>(kN/m <sup>2</sup> ) | 土石等の高さ<br>(m) |         | 力の大きさのうち最大のもの<br>(kN/m <sup>2</sup> )                     | 土石等の高さ<br>(m) | 力の大きさのうち最大のもの<br>(kN/m <sup>2</sup> ) | 土石等の高さ<br>(m) | 力の大きさのうち最大のもの<br>(kN/m <sup>2</sup> ) | 土石等の高さ<br>(m) | 力の大きさのうち最大のもの<br>(kN/m <sup>2</sup> ) | 土石等の高さ<br>(m) |
| 1 ~ 2                 | -   | -             | 72.54                                 | 0.75          | -                                     | -             | 10.57                                 | 1.97          | ~       |   |               |                                       |               |                                       |               |                                       |               |
| 2 ~ 3                 | -   | -             | 68.13                                 | 0.75          | -                                     | -             | 11.67                                 | 2.18          | ~       |   |               |                                       |               |                                       |               |                                       |               |
| ~                     |   |               |                                       |               |                                       |               |                                       |               | ~       |   |               |                                       |               |                                       |               |                                       |               |
| ~                     |   |               |                                       |               |                                       |               |                                       |               | ~       |   |               |                                       |               |                                       |               |                                       |               |
| ~                     |   |               |                                       |               |                                       |               |                                       |               | ~       |   |               |                                       |               |                                       |               |                                       |               |
| ~                     |   |               |                                       |               |                                       |               |                                       |               | ~       |   |               |                                       |               |                                       |               |                                       |               |
| ~                     |   |               |                                       |               |                                       |               |                                       |               | ~       |   |               |                                       |               |                                       |               |                                       |               |
| ~                     |   |               |                                       |               |                                       |               |                                       |               | ~       |   |               |                                       |               |                                       |               |                                       |               |
| ~                     |   |               |                                       |               |                                       |               |                                       |               | ~       |   |               |                                       |               |                                       |               |                                       |               |
| ~                     |   |               |                                       |               |                                       |               |                                       |               | ~       |   |               |                                       |               |                                       |               |                                       |               |
| ~                     |   |               |                                       |               |                                       |               |                                       |               | ~       |   |               |                                       |               |                                       |               |                                       |               |
| ~                     |   |               |                                       |               |                                       |               |                                       |               | ~       |   |               |                                       |               |                                       |               |                                       |               |
| ~                     |   |               |                                       |               |                                       |               |                                       |               | ~       |   |               |                                       |               |                                       |               |                                       |               |
| ~                     |   |               |                                       |               |                                       |               |                                       |               | ~       |   |               |                                       |               |                                       |               |                                       |               |
| ~                     |   |               |                                       |               |                                       |               |                                       |               | ~       |   |               |                                       |               |                                       |               |                                       |               |
| ~                     |   |               |                                       |               |                                       |               |                                       |               | ~       |   |               |                                       |               |                                       |               |                                       |               |
| ~                     |   |               |                                       |               |                                       |               |                                       |               | ~       |   |               |                                       |               |                                       |               |                                       |               |
| ~                     |   |               |                                       |               |                                       |               |                                       |               | ~       |   |               |                                       |               |                                       |               |                                       |               |
| ~                     |   |               |                                       |               |                                       |               |                                       |               | ~       |   |               |                                       |               |                                       |               |                                       |               |
| ~                     |   |               |                                       |               |                                       |               |                                       |               | ~       |   |               |                                       |               |                                       |               |                                       |               |
| ~                     |   |               |                                       |               |                                       |               |                                       |               | ~       |   |               |                                       |               |                                       |               |                                       |               |
| ~                     |   |               |                                       |               |                                       |               |                                       |               | ~       |   |               |                                       |               |                                       |               |                                       |               |
| 建築物の構造の規制に必要な衝撃に関する事項 | 自然現象の種類   |               | 急傾斜地の崩壊                               |               | 箇所番号                                  |               | 214-H26-042-08                        |               |         |   |               |                                       |               |                                       |               |                                       |               |
|                       | 告示番号  |               | 神奈川県告示第181号                           |               | 箇所名                                   |               | 子易06-08                               |               |         |   |               |                                       |               |                                       |               |                                       |               |
|                       | 告示年月日   |               | 令和3年3月23日                             |               | 所在地                                   |               | 伊勢原市子易                                |               |         |   |               |                                       |               |                                       |               |                                       |               |

## 土砂災害警戒区域等指定図(その2-2)

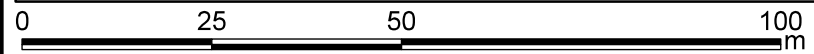
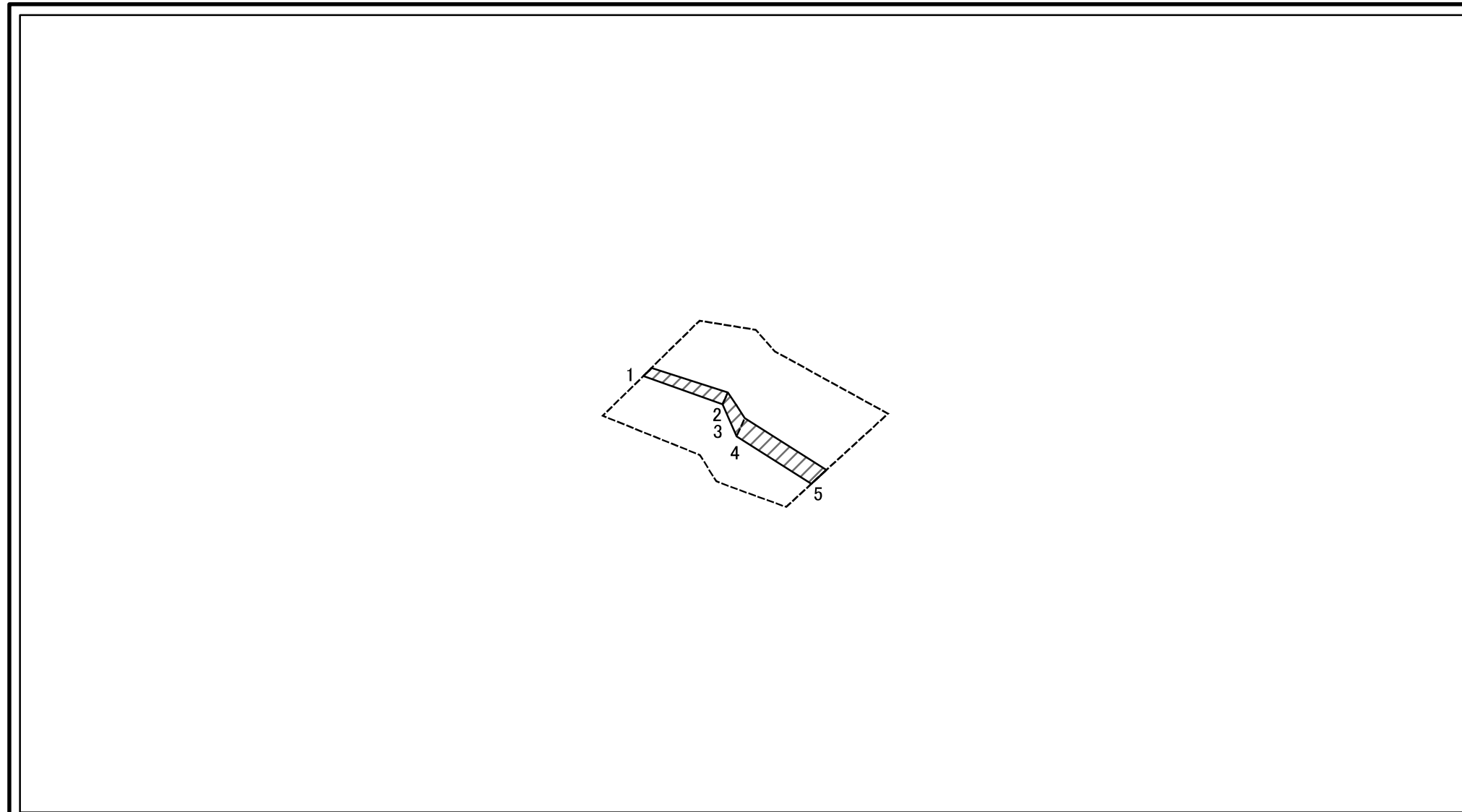

図中の数字は横断測線番号を示す

|   |                         |   |                    |         |             |      |                |
|---|-------------------------|---|--------------------|---------|-------------|------|----------------|
| <b>土砂災害特別警戒区域の区域区分図</b><br>(急傾斜地の崩壊に伴う土石等の移動により建築物の地上部に作用すると想定される力) | 土砂災害防止法施行令第二条の基準に該当する区域 | □ | N<br>縮尺<br>1:1,000 | 自然現象の種類 | 急傾斜地の崩壊     | 箇所番号 | 214-H26-042-09 |
|   | 土砂災害防止法施行令第三条の基準に該当する区域 | ▨ |                    | 告示番号    | 神奈川県告示第181号 | 箇所名  | 子易06-09        |
|   | それ以外の区域                 | ▧ |                    | 告示年月日   | 令和3年3月23日   | 所在地  | 伊勢原市子易         |



## 土砂災害警戒区域等指定図(その2-3)

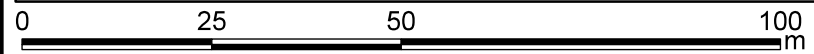
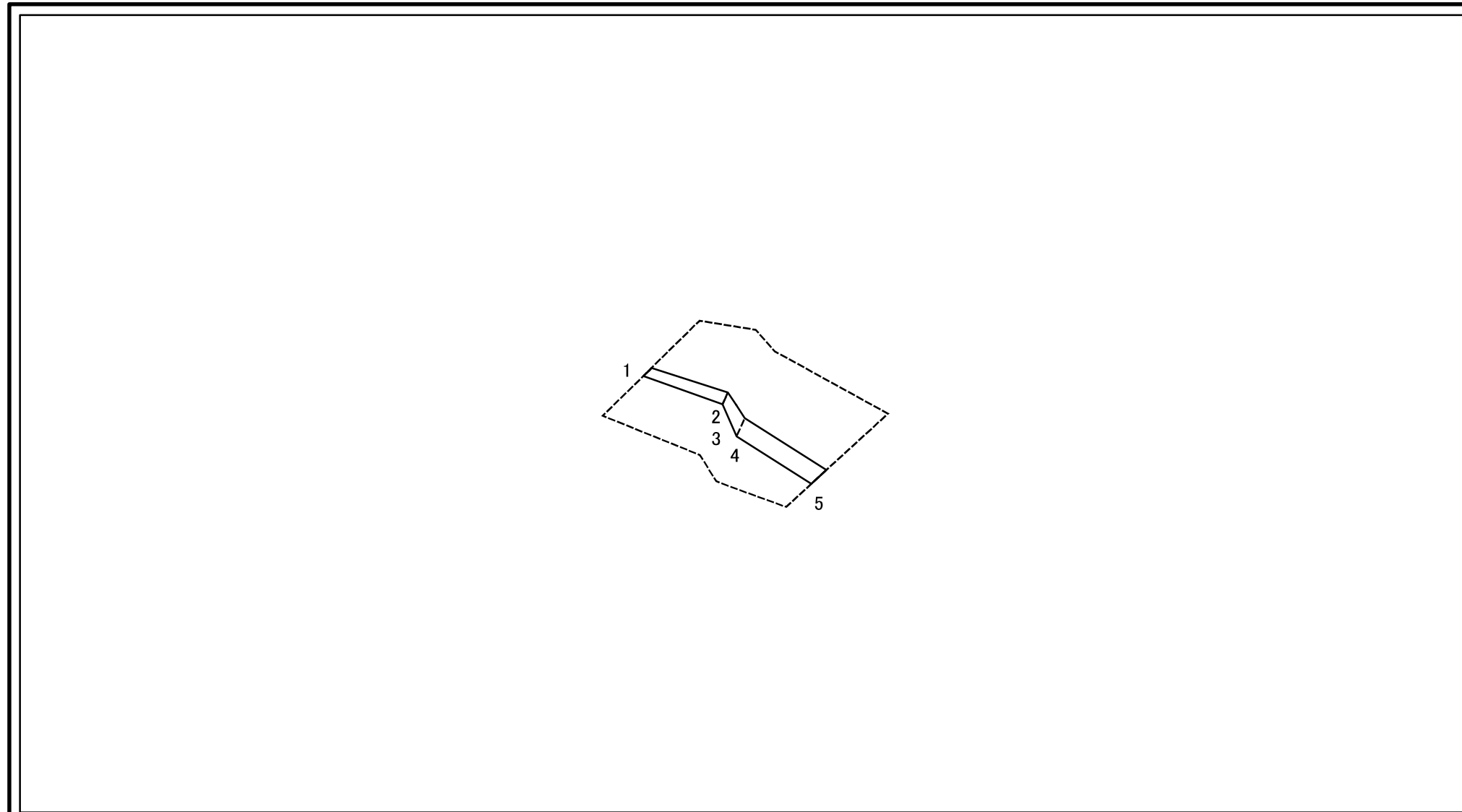

図中の数字は横断測線番号を示す

|   |                         |   |                    |         |             |      |                |
|---|-------------------------|---|--------------------|---------|-------------|------|----------------|
| <b>土砂災害特別警戒区域の区域区分図</b><br>(急傾斜地の崩壊に伴う土石等の堆積により建築物の地上部に作用すると想定される力) | 土砂災害防止法施行令第二条の基準に該当する区域 | □ | N<br>縮尺<br>1:1,000 | 自然現象の種類 | 急傾斜地の崩壊     | 箇所番号 | 214-H26-042-09 |
|   | 土砂災害防止法施行令第三条の基準に該当する区域 | ▨ |                    | 告示番号    | 神奈川県告示第181号 | 箇所名  | 子易06-09        |
|   | それ以外の区域                 | □ |                    | 告示年月日   | 令和3年3月23日   | 所在地  | 伊勢原市子易         |

土砂災害警戒区域等指定図(その3)

| 横断測線の区間               | 土石等の移動により建築物の地上部に作用すると想定される力                              |               |                                       |               | 土石等の堆積により建築物の地上部に作用すると想定される力          |               |                                       |                | 横断測線の区間 | 土石等の移動により建築物の地上部に作用すると想定される力                              |               |                                       |               | 土石等の堆積により建築物の地上部に作用すると想定される力          |               |                                       |               |
|-----------------------|---|---------------|---------------------------------------|---------------|---------------------------------------|---------------|---------------------------------------|----------------|---------|---|---------------|---------------------------------------|---------------|---------------------------------------|---------------|---------------------------------------|---------------|
|                       | 土石等の(移動)高さが1m以下の場合、土石等の移動による力が100kN/m <sup>2</sup> を超える区域 |               | それ以外の区域                               |               | 土石等の堆積の高さが3mを超える区域                    |               | それ以外の区域                               |                |         | 土石等の(移動)高さが1m以下の場合、土石等の移動による力が100kN/m <sup>2</sup> を超える区域 |               | それ以外の区域                               |               | 土石等の堆積の高さが3mを超える区域                    |               | それ以外の区域                               |               |
|                       | 力の大きさのうち最大のもの<br>(kN/m <sup>2</sup> )                     | 土石等の高さ<br>(m) | 力の大きさのうち最大のもの<br>(kN/m <sup>2</sup> ) | 土石等の高さ<br>(m) | 力の大きさのうち最大のもの<br>(kN/m <sup>2</sup> ) | 土石等の高さ<br>(m) | 力の大きさのうち最大のもの<br>(kN/m <sup>2</sup> ) | 土石等の高さ<br>(m)  |         | 力の大きさのうち最大のもの<br>(kN/m <sup>2</sup> )                     | 土石等の高さ<br>(m) | 力の大きさのうち最大のもの<br>(kN/m <sup>2</sup> ) | 土石等の高さ<br>(m) | 力の大きさのうち最大のもの<br>(kN/m <sup>2</sup> ) | 土石等の高さ<br>(m) | 力の大きさのうち最大のもの<br>(kN/m <sup>2</sup> ) | 土石等の高さ<br>(m) |
| 1 ~ 2                 | -   | -             | 29.09                                 | 0.75          | -                                     | -             | 14.42                                 | 2.69           | ~       |   |               |                                       |               |                                       |               |                                       |               |
| 3 ~ 4                 | -   | -             | 41.81                                 | 0.75          | -                                     | -             | 14.03                                 | 2.62           | ~       |   |               |                                       |               |                                       |               |                                       |               |
| 4 ~ 5                 | -   | -             | 52.05                                 | 0.75          | -                                     | -             | 12.49                                 | 2.33           | ~       |   |               |                                       |               |                                       |               |                                       |               |
| ~                     |   |               |                                       |               |                                       |               |                                       |                | ~       |   |               |                                       |               |                                       |               |                                       |               |
| ~                     |   |               |                                       |               |                                       |               |                                       |                | ~       |   |               |                                       |               |                                       |               |                                       |               |
| ~                     |   |               |                                       |               |                                       |               |                                       |                | ~       |   |               |                                       |               |                                       |               |                                       |               |
| ~                     |   |               |                                       |               |                                       |               |                                       |                | ~       |   |               |                                       |               |                                       |               |                                       |               |
| ~                     |   |               |                                       |               |                                       |               |                                       |                | ~       |   |               |                                       |               |                                       |               |                                       |               |
| ~                     |   |               |                                       |               |                                       |               |                                       |                | ~       |   |               |                                       |               |                                       |               |                                       |               |
| ~                     |   |               |                                       |               |                                       |               |                                       |                | ~       |   |               |                                       |               |                                       |               |                                       |               |
| ~                     |   |               |                                       |               |                                       |               |                                       |                | ~       |   |               |                                       |               |                                       |               |                                       |               |
| ~                     |   |               |                                       |               |                                       |               |                                       |                | ~       |   |               |                                       |               |                                       |               |                                       |               |
| ~                     |   |               |                                       |               |                                       |               |                                       |                | ~       |   |               |                                       |               |                                       |               |                                       |               |
| ~                     |   |               |                                       |               |                                       |               |                                       |                | ~       |   |               |                                       |               |                                       |               |                                       |               |
| ~                     |   |               |                                       |               |                                       |               |                                       |                | ~       |   |               |                                       |               |                                       |               |                                       |               |
| ~                     |   |               |                                       |               |                                       |               |                                       |                | ~       |   |               |                                       |               |                                       |               |                                       |               |
| ~                     |   |               |                                       |               |                                       |               |                                       |                | ~       |   |               |                                       |               |                                       |               |                                       |               |
| ~                     |   |               |                                       |               |                                       |               |                                       |                | ~       |   |               |                                       |               |                                       |               |                                       |               |
| ~                     |   |               |                                       |               |                                       |               |                                       |                | ~       |   |               |                                       |               |                                       |               |                                       |               |
| ~                     |   |               |                                       |               |                                       |               |                                       |                | ~       |   |               |                                       |               |                                       |               |                                       |               |
| ~                     |   |               |                                       |               |                                       |               |                                       |                | ~       |   |               |                                       |               |                                       |               |                                       |               |
| ~                     |   |               |                                       |               |                                       |               |                                       |                | ~       |   |               |                                       |               |                                       |               |                                       |               |
| 建築物の構造の規制に必要な衝撃に関する事項 |   |               |                                       | 自然現象の種類       | 急傾斜地の崩壊                               |               | 箇所番号                                  | 214-H26-042-09 |         |   |               |                                       |               |                                       |               |                                       |               |
|                       |   |               |                                       | 告示番号          | 神奈川県告示第181号                           |               | 箇所名                                   | 子易06-09        |         |   |               |                                       |               |                                       |               |                                       |               |
|                       |   |               |                                       | 告示年月日         | 令和3年3月23日                             |               | 所在地                                   | 伊勢原市子易         |         |   |               |                                       |               |                                       |               |                                       |               |