

土砂災害警戒区域等指定図(その2-1)

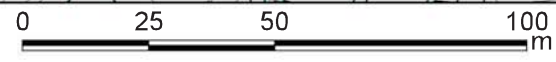

土砂災害警戒区域・土砂災害特別警戒区域 区域図	土砂災害防止法施行令第二条の基準に該当する区域		N 縮尺 1:1,500	自然現象の種類	急傾斜地の崩壊	箇所番号	204-H19-071
	土砂災害防止法施行令第三条の基準に該当する区域			告示番号	神奈川県告示第413号	箇所名	鎌倉山2丁目6
	それ以外の区域			告示年月日	令和3年5月25日	所在地	鎌倉市鎌倉山2丁目、 鎌倉山3丁目、腰越及び津

土砂災害警戒区域等指定図(その2-2)

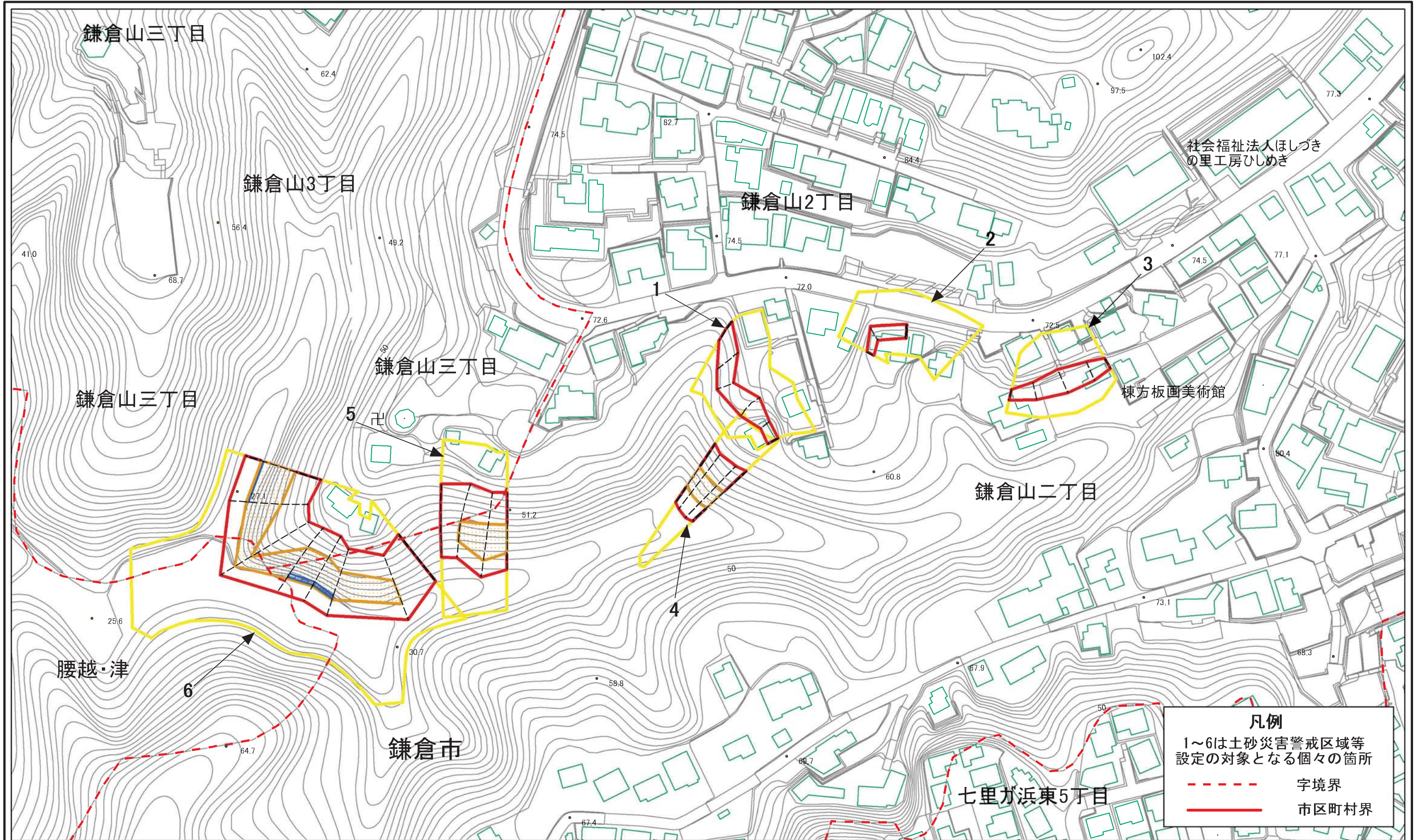
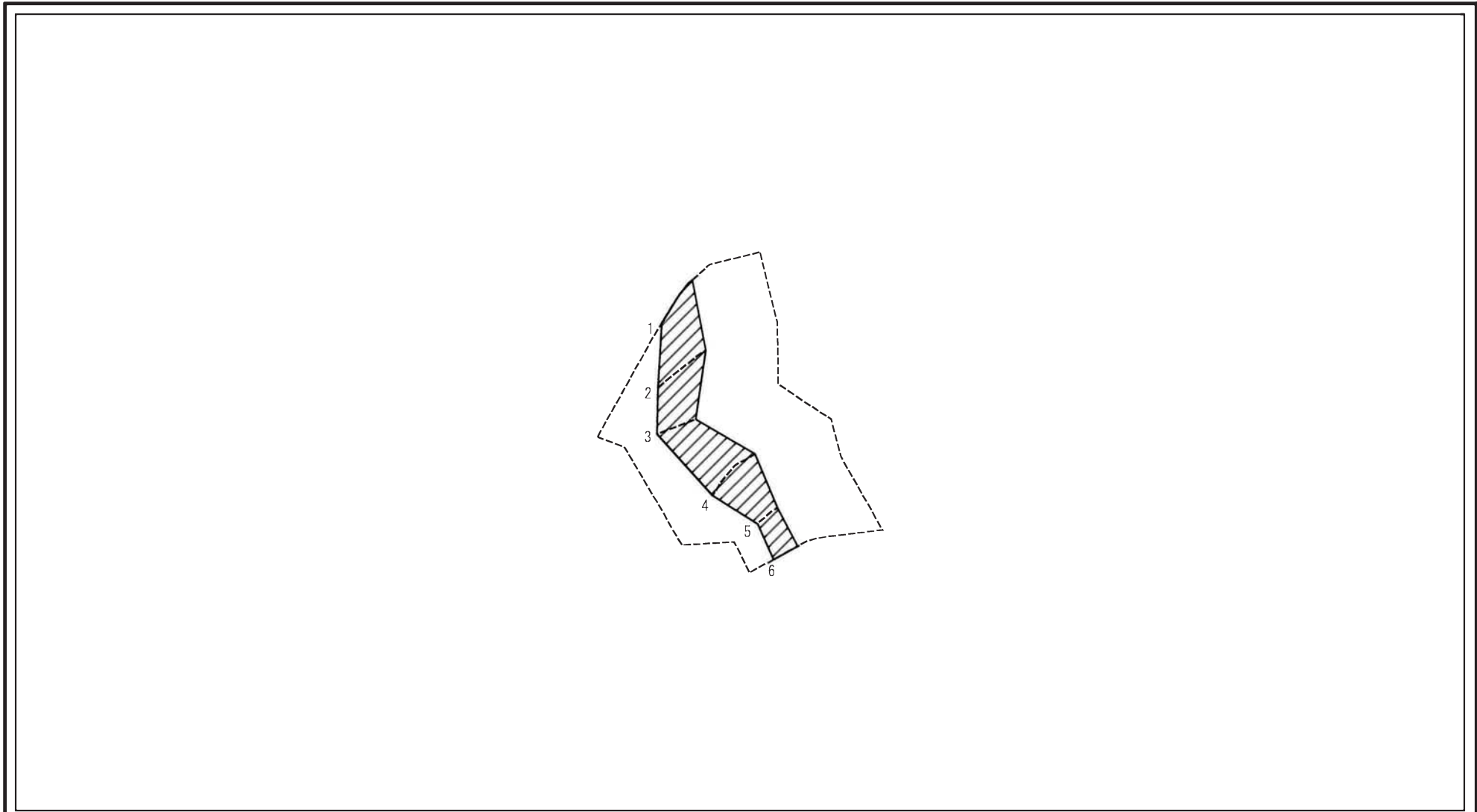

土砂災害特別警戒区域の区域区分図 (急傾斜地の崩壊に伴う土石等の堆積により建築物の地上部に作用すると想定される力)	土砂災害防止法施行令第二条の基準に該当する区域		N 縮尺 1:1,000	自然現象の種類	急傾斜地の崩壊	箇所番号	204-H19-071-1
	土砂災害防止法施行令第三条の基準に該当する区域			告示番号	神奈川県告示第413号	箇所名	鎌倉山2丁目6-1
	それ以外の区域			告示年月日	令和3年5月25日	所在地	鎌倉市鎌倉山2丁目、鎌倉山3丁目、腰越及び津

土砂災害警戒区域等指定図(その2-3)

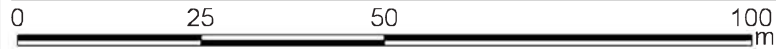
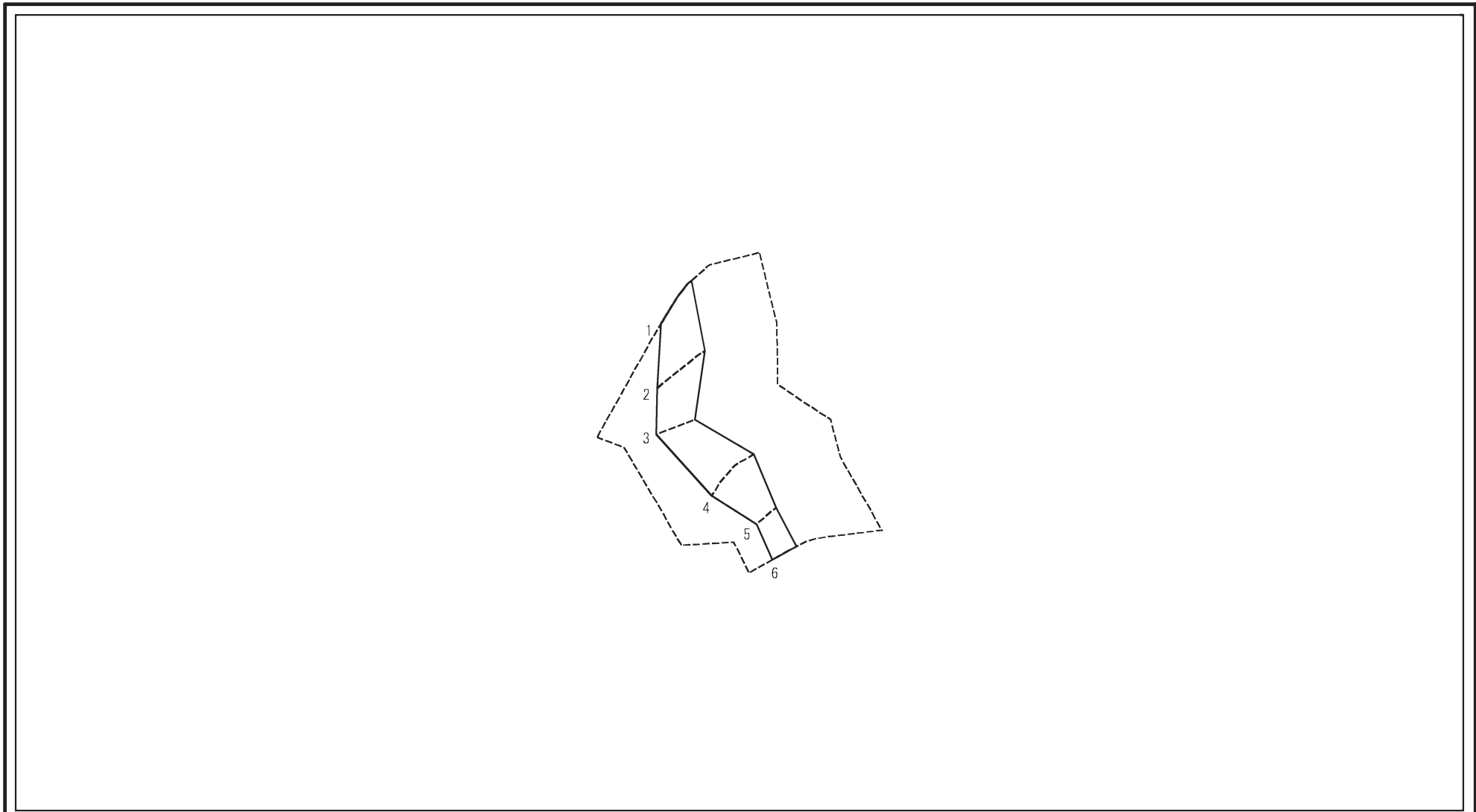

土砂災害特別警戒区域の区域区分図 (急傾斜地の崩壊に伴う土石等の堆積により建築物の地上部に作用すると想定される力)	土砂災害防止法施行令第二条の基準に該当する区域			N 縮尺 1:1,000	自然現象の種類	急傾斜地の崩壊	箇所番号	204-H19-071-1
	土砂災害防止法施行令第三条の基準に該当する区域	土石等の堆積の高さが3mを超える区域			告示番号	神奈川県告示第413号	箇所名	鎌倉山2丁目6-1
	それ以外の区域				告示年月日	令和3年5月25日	所在地	鎌倉市鎌倉山2丁目、鎌倉山3丁目、腰越及び津

土砂災害警戒区域等指定図(その2-2)

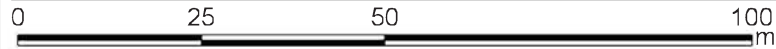
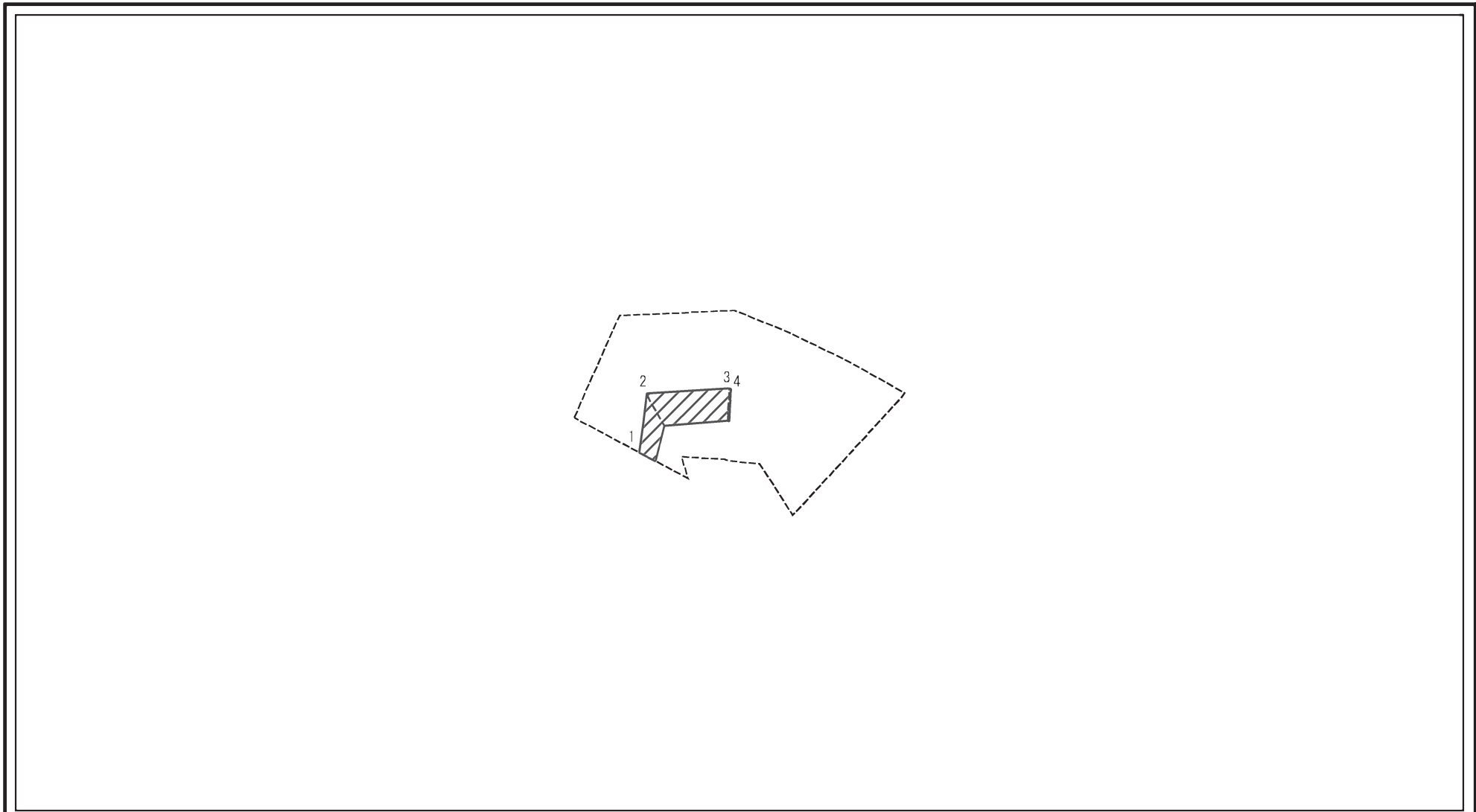

土砂災害特別警戒区域の区域区分図 (急傾斜地の崩壊に伴う土石等の堆積により建築物の地上部に作用すると想定される力)	土砂災害防止法施行令第二条の基準に該当する区域			N 縮尺 1:1,000	自然現象の種類	急傾斜地の崩壊	箇所番号	204-H19-071-2
	土砂災害防止法施行令第三条の基準に該当する区域	土石等の(移動)高さが1m以下の場合、土石等の移動による力が100kN/m ² を超える区域			告示番号	神奈川県告示第413号	箇所名	鎌倉山2丁目6-2
	それ以外の区域				告示年月日	令和3年5月25日	所在地	鎌倉市鎌倉山2丁目、鎌倉山3丁目、腰越及び津

土砂災害警戒区域等指定図(その2-3)

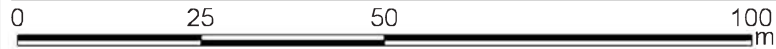
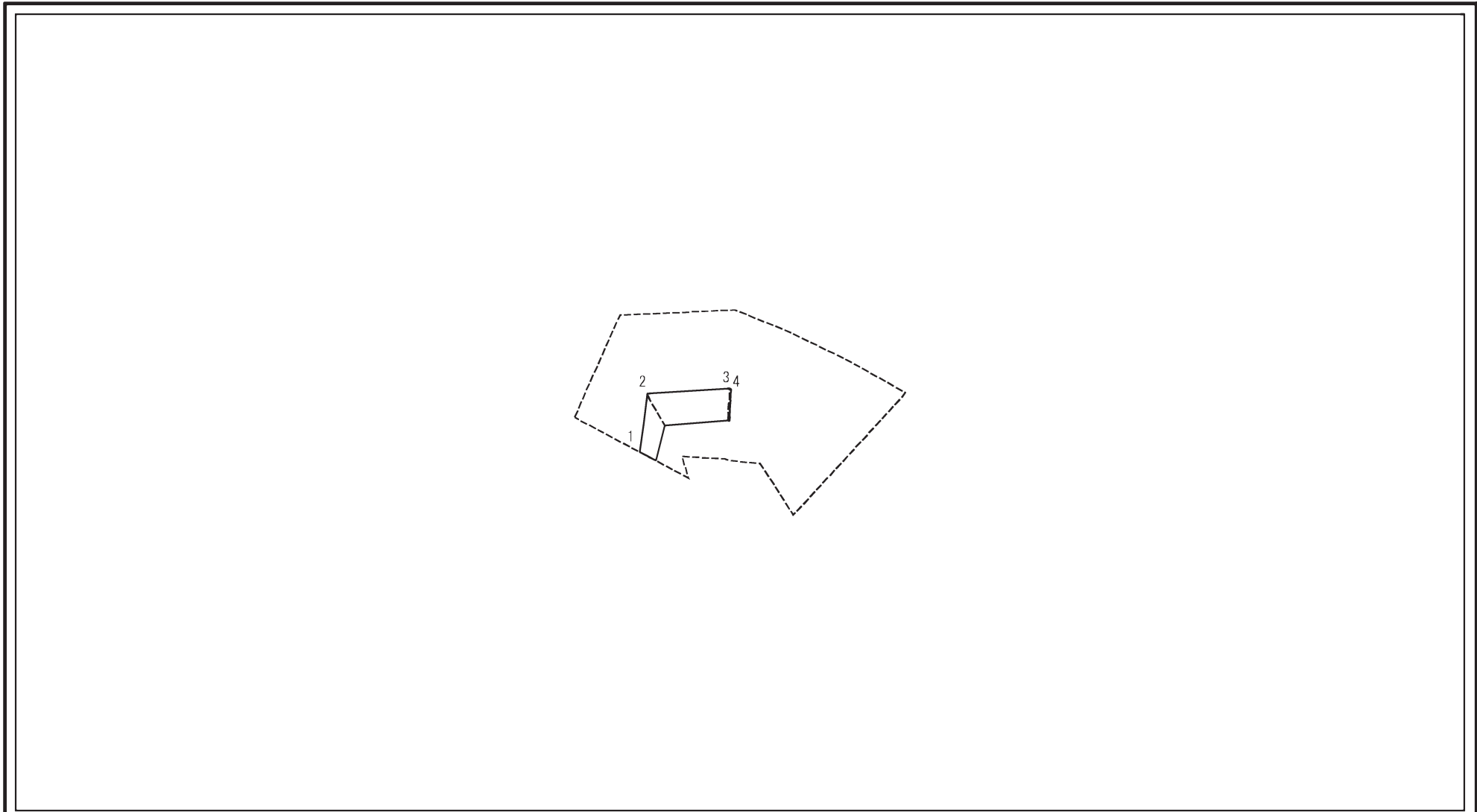

土砂災害特別警戒区域の区域区分図 (急傾斜地の崩壊に伴う土石等の堆積により 建築物の地上部に作用すると想定される力)	土砂災害防止法施行令第二条の基準に該当する区域			N 縮尺 1:1,000	自然現象の種類	急傾斜地の崩壊	箇所番号	204-H19-071-2
	土砂災害防止法施行令第三条の基準に該当する区域	土石等の堆積の高さが3mを超える区域			告示番号	神奈川県告示第413号	箇所名	鎌倉山2丁目6-2
	それ以外の区域				告示年月日	令和3年5月25日	所在地	鎌倉市鎌倉山2丁目、鎌倉山3丁目、腰越及び津

土砂災害警戒区域等指定図(その2-2)

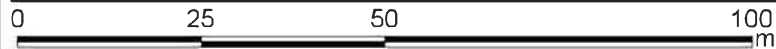
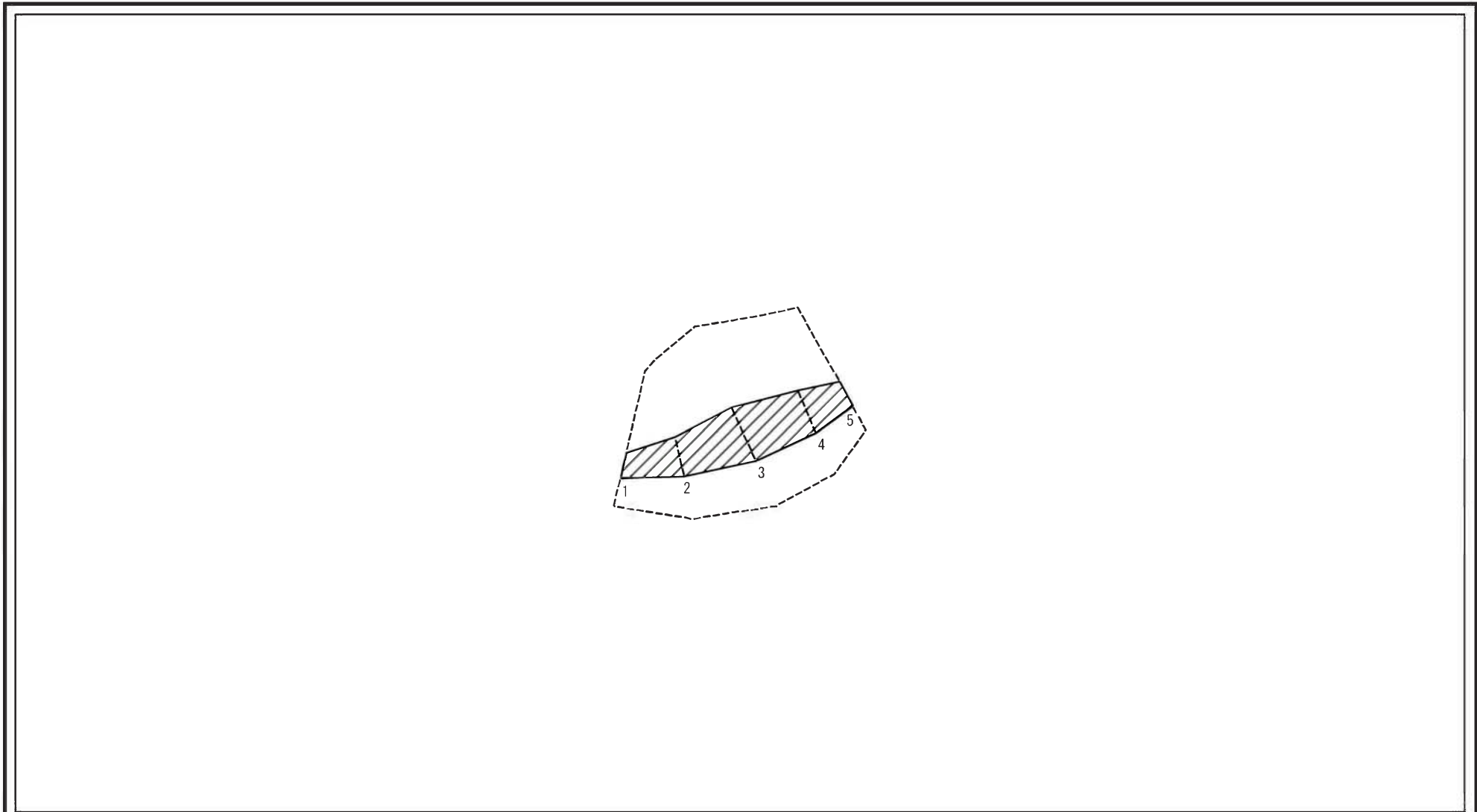

土砂災害特別警戒区域の区域区分図 (急傾斜地の崩壊に伴う土石等の堆積により建築物の地上部に作用すると想定される力)	土砂災害防止法施行令第二条の基準に該当する区域		N 	自然現象の種類 急傾斜地の崩壊	箇所番号 204-H19-071-3
	土砂災害防止法施行令第三条の基準に該当する区域			告示番号 神奈川県告示第413号	箇所名 鎌倉山2丁目6-3
	それ以外の区域		縮尺 1:1,000	告示年月日 令和3年5月25日	所在地 鎌倉市鎌倉山2丁目、鎌倉山3丁目、腰越及び津

土砂災害警戒区域等指定図(その2-3)

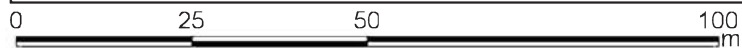
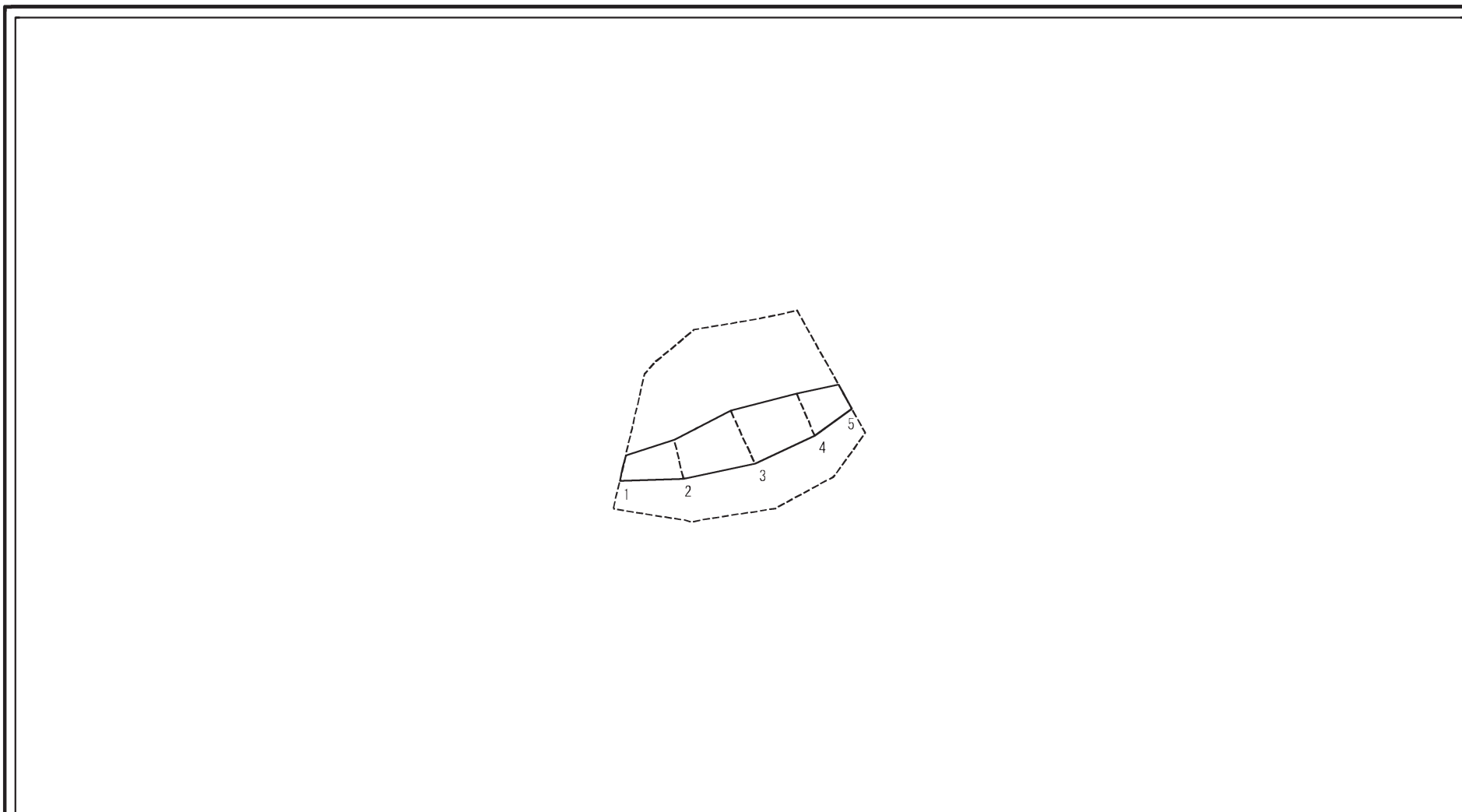

土砂災害特別警戒区域の区域区分図 (急傾斜地の崩壊に伴う土石等の堆積により 建築物の地上部に作用すると想定される力)	土砂災害防止法施行令第二条の基準に該当する区域		N 縮尺 1:1,000	自然現象 の種類	急傾斜地の崩壊	箇所番号	204-H19-071-3
	土砂災害防止法 施行令第三条の 基準に該当する 区域	土石等の堆積の高さが3mを超える区域			告示番号	神奈川県告示第413号	箇所名
	それ以外の区域			告示年月日	令和3年5月25日	所在地	鎌倉市鎌倉山2丁目、鎌倉山3丁目、 腰越及び津

土砂災害警戒区域等指定図(その2-2)

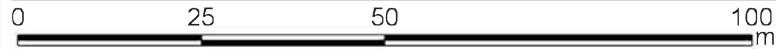
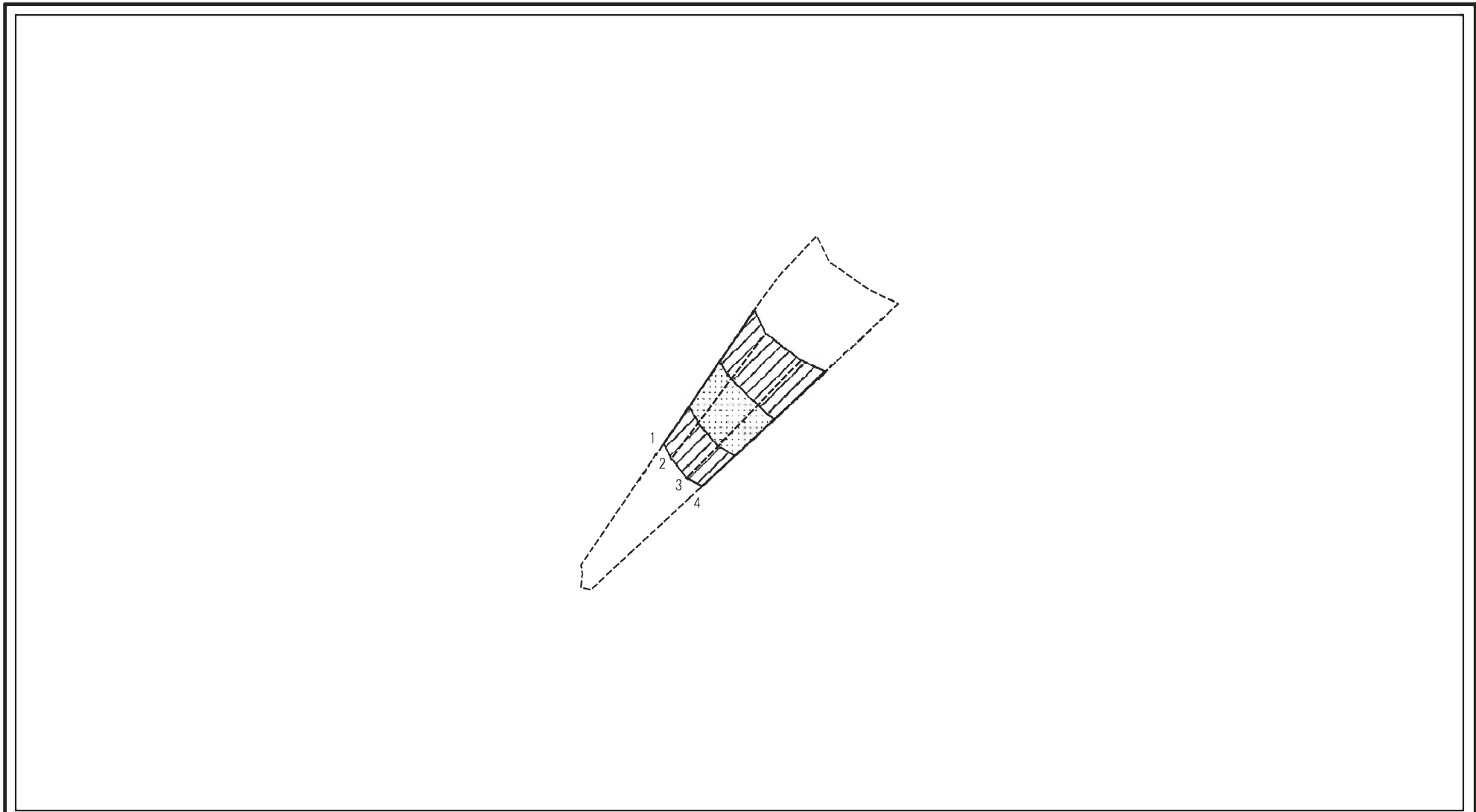

土砂災害特別警戒区域の区域区分図 (急傾斜地の崩壊に伴う土石等の堆積により建築物の地上部に作用すると想定される力)	土砂災害防止法施行令第二条の基準に該当する区域		N 縮尺 1:1,000	自然現象の種類	急傾斜地の崩壊	箇所番号	04-H19-071-4
	土砂災害防止法施行令第三条の基準に該当する区域			告示番号	神奈川県告示第413号	箇所名	鎌倉山2丁目6-4
	それ以外の区域		告示年月日	令和3年5月25日	所在地	鎌倉市鎌倉山2丁目、鎌倉山3丁目、腰越及び津	

土砂災害警戒区域等指定図(その2-3)

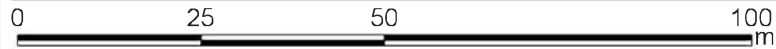
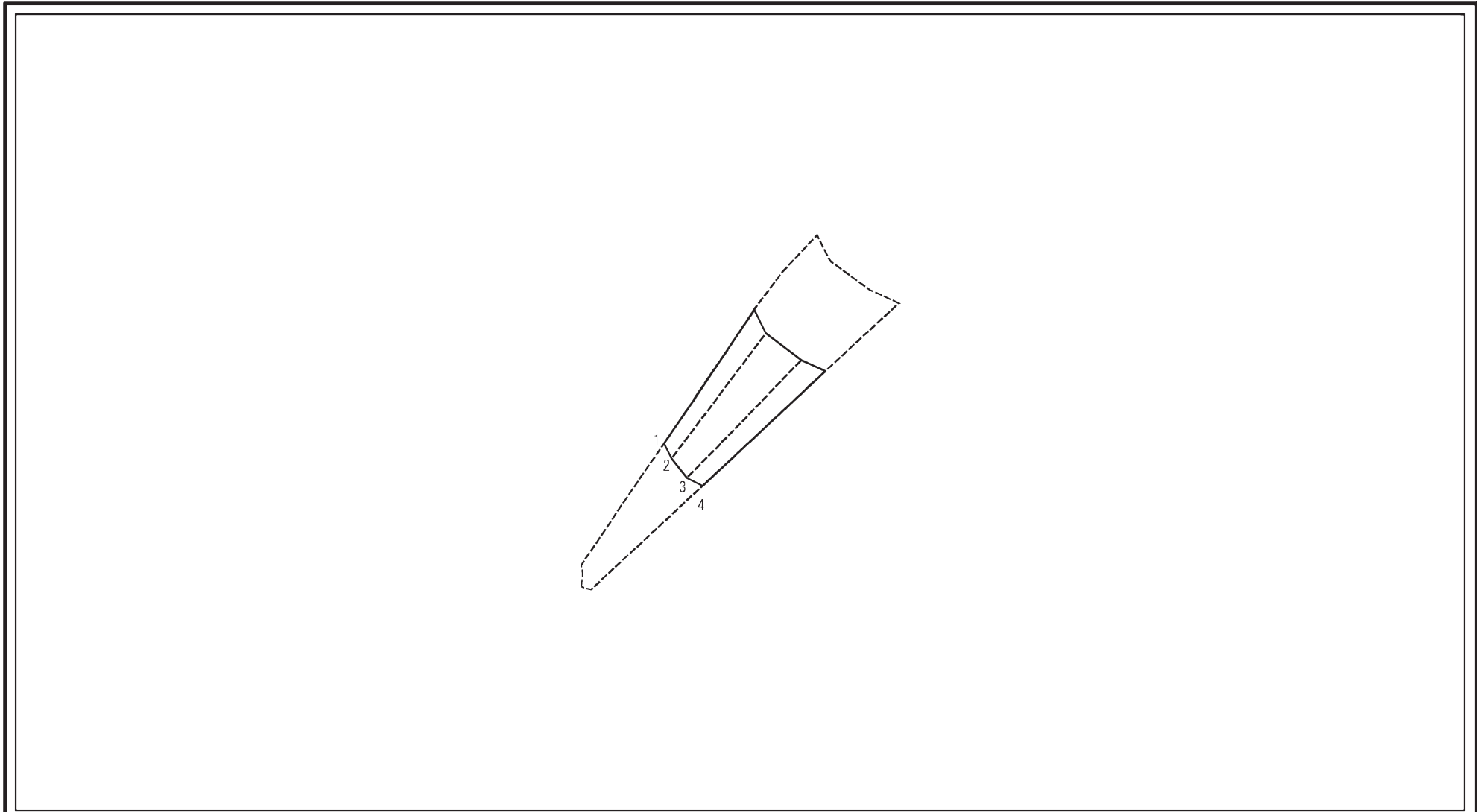

土砂災害特別警戒区域の区域区分図 (急傾斜地の崩壊に伴う土石等の堆積により 建築物の地上部に作用すると想定される力)	土砂災害防止法施行令第二条の基準に該当する区域			N 縮尺 1:1,000	自然現象の種類	急傾斜地の崩壊	箇所番号	04-H19-071-4
	土砂災害防止法施行令第三条の基準に該当する区域	土石等の堆積の高さが3mを超える区域			告示番号	神奈川県告示第413号	箇所名	鎌倉山2丁目6-4
	それ以外の区域				告示年月日	令和3年5月25日	所在地	鎌倉市鎌倉山2丁目、鎌倉山3丁目、腰越及び津

土砂災害警戒区域等指定図(その2-2)

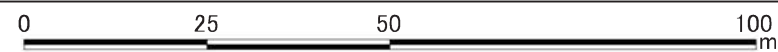
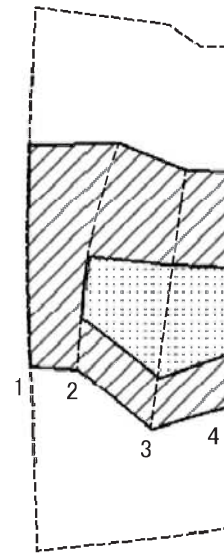

図中の数字は横断測線番号を示す

土砂災害特別警戒区域の区域区分図 (急傾斜地の崩壊に伴う土石等の移動により 建築物の地上部に作用すると想定される力)	土砂災害防止法施行令第二条の基準に該当する区域		N 縮尺 1:1,000	自然現象の種類	急傾斜地の崩壊	箇所番号	204-H19-071-5
	土砂災害防止法施行令第三条の基準に該当する区域			告示番号	神奈川県告示第413号	箇所名	鎌倉山2丁目6-5
	それ以外の区域			告示年月日	令和3年5月25日	所在地	鎌倉市鎌倉山2丁目、鎌倉山3丁目、腰越及び津

土砂災害警戒区域等指定図(その2-3)

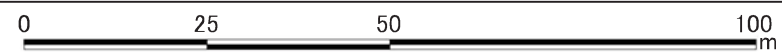
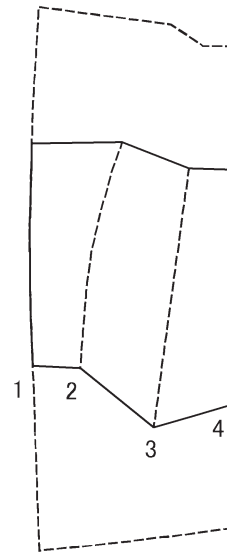

図中の数字は横断測線番号を示す

土砂災害特別警戒区域の区域区分図 (急傾斜地の崩壊に伴う土石等の堆積により 建築物の地上部に作用すると想定される力)	土砂災害防止法施行令第二条の基準に該当する区域		N 縮尺 1:1,000	自然現象の種類	急傾斜地の崩壊	箇所番号	204-H19-071-5
	土砂災害防止法施行令第三条の基準に該当する区域			告示番号	神奈川県告示第413号	箇所名	鎌倉山2丁目6-5
	それ以外の区域			告示年月日	令和3年5月25日	所在地	鎌倉市鎌倉山2丁目、鎌倉山3丁目、腰越及び津

土砂災害警戒区域等指定図(その2-2)

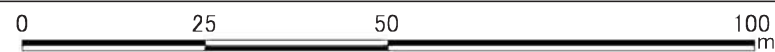
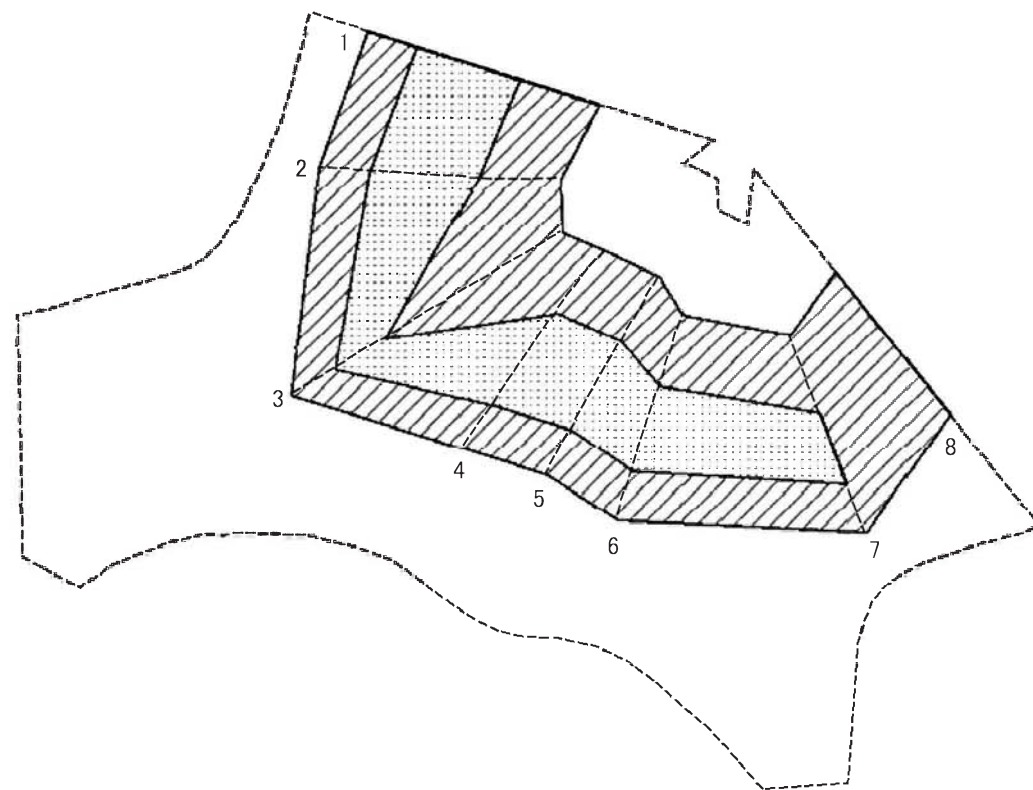

図中の数字は横断測線番号を示す

土砂災害特別警戒区域の区域区分図 (急傾斜地の崩壊に伴う土石等の移動により 建築物の地上部に作用すると想定される力)	土砂災害防止法施行令第二条の基準に該当する区域		縮尺 1:1,000	自然現象の種類	急傾斜地の崩壊	箇所番号	204-H19-071-6
	土砂災害防止法施行令第三条の基準に該当する区域			告示番号	神奈川県告示第413号	箇所名	鎌倉山2丁目6-6
	それ以外の区域			告示年月日	令和3年5月25日	所在地	鎌倉市鎌倉山2丁目、鎌倉山3丁目、腰越及び津

土砂災害警戒区域等指定図(その2-3)

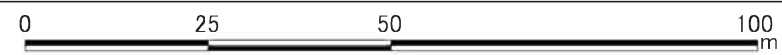
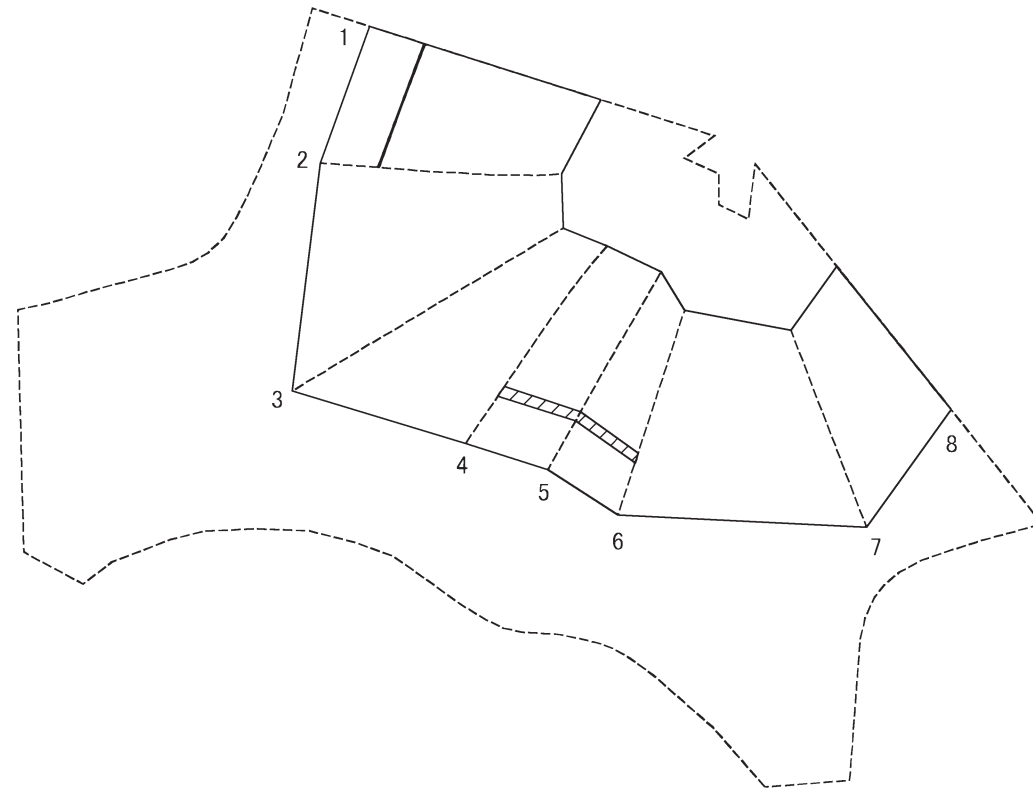

図中の数字は横断測線番号を示す

土砂災害特別警戒区域の区域区分図 (急傾斜地の崩壊に伴う土石等の堆積により 建築物の地上部に作用すると想定される力)	土砂災害防止法施行令第二条の基準に該当する区域		N 縮尺 1:1,000	自然現象の種類	急傾斜地の崩壊	箇所番号	204-H19-071-6
	土砂災害防止法施行令第三条の基準に該当する区域			告示番号	神奈川県告示第413号	箇所名	鎌倉山2丁目6-6
	それ以外の区域			告示年月日	令和3年5月25日	所在地	鎌倉市鎌倉山2丁目、鎌倉山3丁目、腰越及び津

