

土砂災害警戒区域等指定図(その2-1)

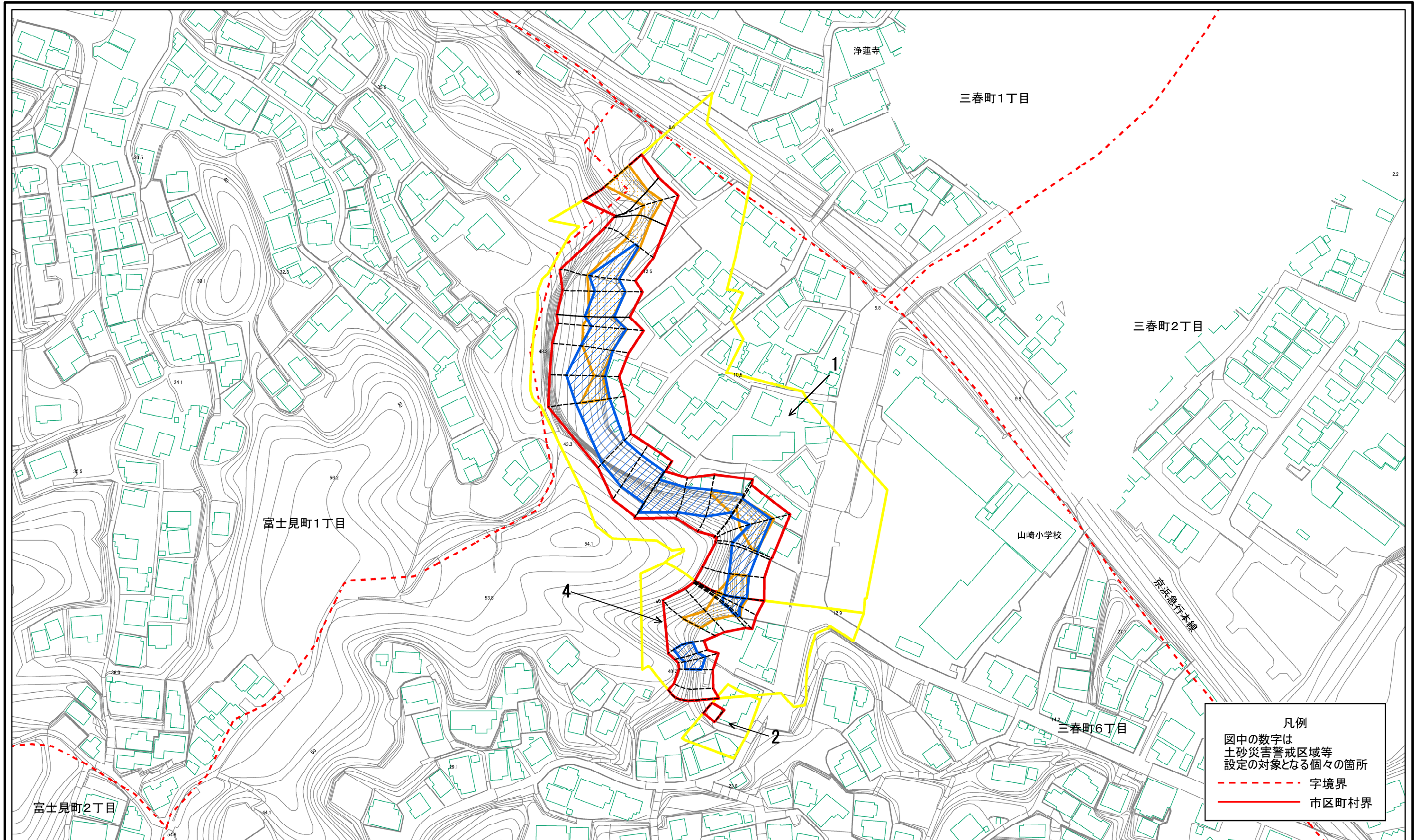

0 25 50 100 m

**土砂災害警戒区域・土砂災害特別警戒区域
区域図**

土砂災害防止法施行令第2条の基準に該当する区域		N 縮尺 1:1,500	自然現象の種類	急傾斜地の崩壊	箇所番号	201-H20-0211
土砂災害防止法施行令第3条の基準に該当する区域			告示番号	神奈川県告示第132号	箇所名	三春町6丁目1
土砂等の(移動)高さが1m以下の場合、土砂等の移動による力が100kN/mを超える区域			告示年月日	令和8年3月17日	所在地	横須賀市三春町六丁目、三春町一丁目及び富士見町一丁目
土砂等の堆積の高さが3mを超える区域						
それ以外の区域						

告示年月日	令和8年3月17日
所在地	横須賀市三春町六丁目、三春町一丁目及び富士見町一丁目

土砂災害警戒区域等指定図(その2-2)

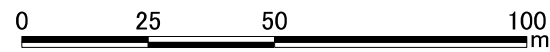
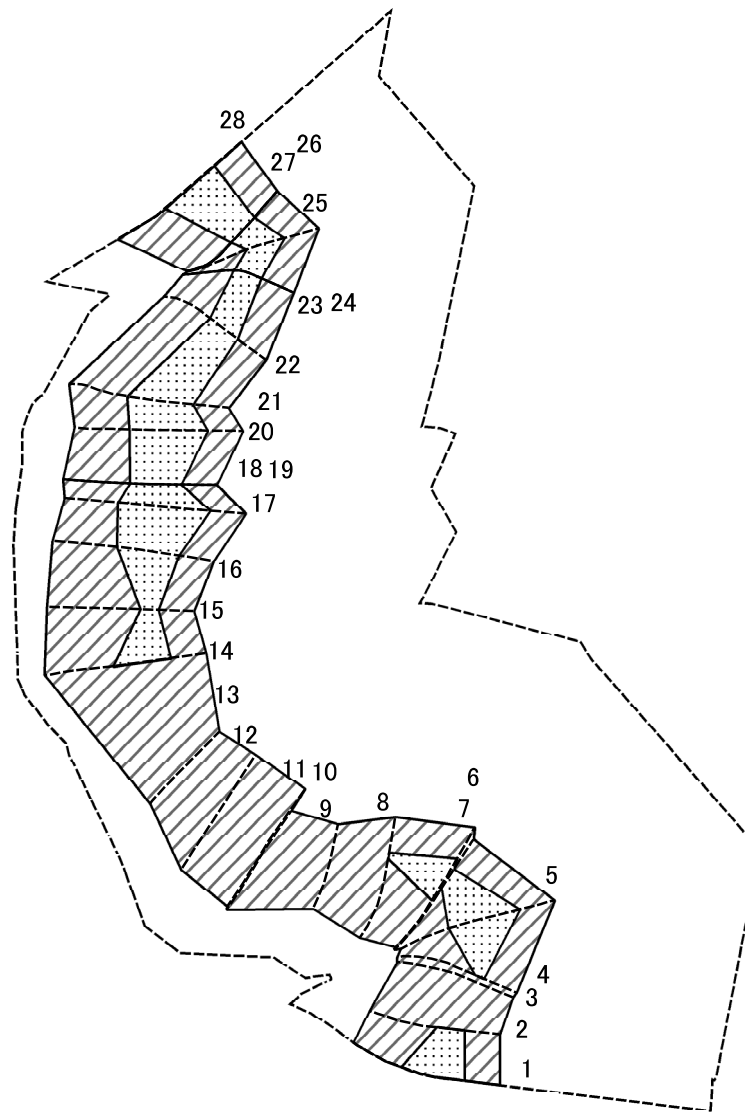

図中の数字は横断測線番号を示す

土砂災害特別警戒区域の区域区分図 (急傾斜地の崩壊に伴う土石等の移動により 建築物の地上部に作用すると想定される力)	土砂災害防止法施行令第二条の基準に該当する区域		N 縮尺 1:1,500	自然現象の種類	急傾斜地の崩壊	箇所番号	201-H20-0211-1
	土砂災害防止法施行令第三条の基準に該当する区域			告示番号	神奈川県告示第132号	箇所名	三春町6丁目1-1
	それ以外の区域			告示年月日	令和8年3月17日	所在地	横須賀市三春町六丁目、三春町一丁目及び富士見町一丁目

土砂災害警戒区域等指定図(その2-3)

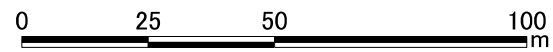
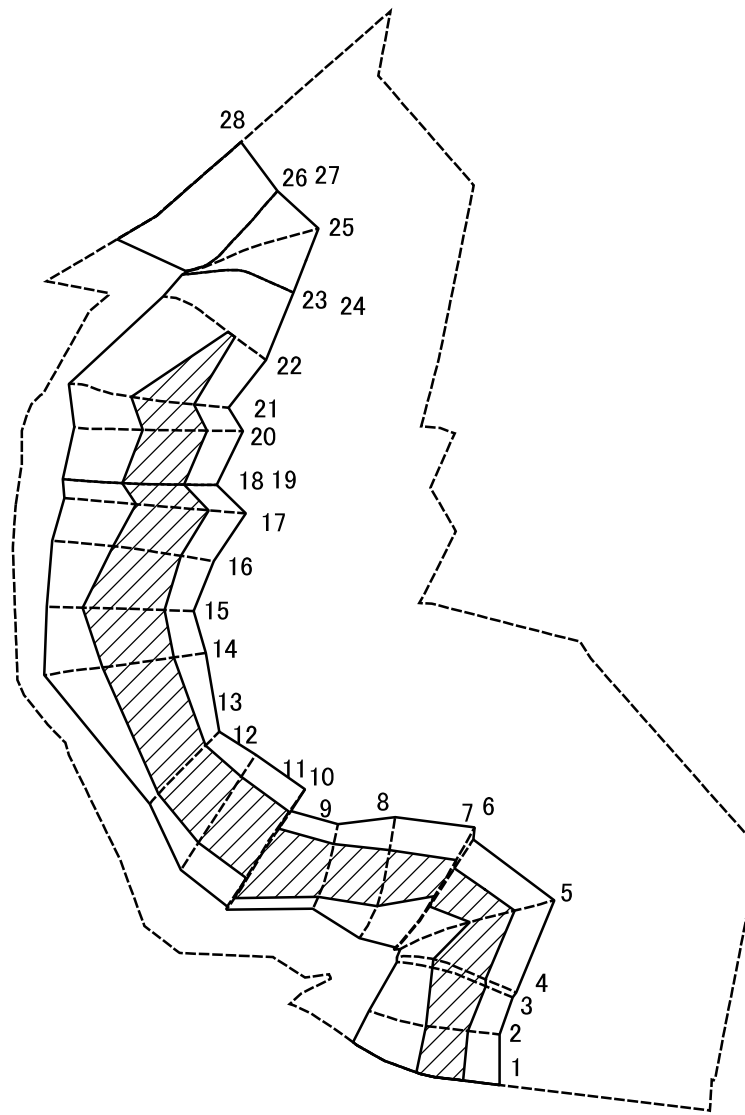

図中の数字は横断測線番号を示す

土砂災害特別警戒区域の区域区分図 (急傾斜地の崩壊に伴う土石等の堆積により 建築物の地上部に作用すると想定される力)	土砂災害防止法施行令第二条の基準に該当する区域		縮尺 1:1,500	自然現象の種類	急傾斜地の崩壊	箇所番号	201-H20-0211-1
	土砂災害防止法施行令第三条の基準に該当する区域			告示番号	神奈川県告示第132号	箇所名	三春町6丁目1-1
	それ以外の区域			告示年月日	令和8年3月17日	所在地	横須賀市三春町六丁目、 三春町一丁目及び富士見町一丁目

土砂災害警戒区域等指定図書(その3)

横断測線の区間	土石等の移動により建築物の地上部に作用すると想定される力				土石等の堆積により建築物の地上部に作用すると想定される力				横断測線の区間	土石等の移動により建築物の地上部に作用すると想定される力				土石等の堆積により建築物の地上部に作用すると想定される力			
	土石等の(移動)高さが1m以下の場合、土石等の移動による力が100kN/m ² を超える区域		それ以外の区域		土石等の堆積の高さが3mを超える区域		それ以外の区域			土石等の(移動)高さが1m以下の場合、土石等の移動による力が100kN/m ² を超える区域		それ以外の区域		土石等の堆積の高さが3mを超える区域		それ以外の区域	
1 ~ 2	116.83	0.75	100.00	0.75	20.17	3.77	16.05	3.00	27 ~ 28	115.74	0.75	100.00	0.75	-	-	14.70	2.75
2 ~ 3	-	-	100.00	0.75	20.96	3.92	16.05	3.00	~								
3 ~ 4	-	-	100.00	0.75	20.96	3.92	16.05	3.00	~								
4 ~ 5	119.02	0.75	100.00	0.75	18.35	3.43	16.05	3.00	~								
5 ~ 6	119.02	0.75	100.00	0.75	18.24	3.41	16.05	3.00	~								
6 ~ 7	112.24	0.75	100.00	0.75	18.24	3.41	16.05	3.00	~								
7 ~ 8	112.24	0.75	100.00	0.75	18.44	3.45	16.05	3.00	~								
8 ~ 9	-	-	100.00	0.75	21.39	4.00	16.05	3.00	~								
9 ~ 10	-	-	78.96	0.75	23.32	4.36	16.05	3.00	~								
10 ~ 11	-	-	97.43	0.75	23.32	4.36	16.05	3.00	~								
11 ~ 12	-	-	97.43	0.75	22.57	4.22	16.05	3.00	~								
12 ~ 13	-	-	94.25	0.75	23.76	4.44	16.05	3.00	~								
13 ~ 14	-	-	100.00	0.75	23.76	4.44	16.05	3.00	~								
14 ~ 15	109.95	0.75	100.00	0.75	21.72	4.06	16.05	3.00	~								
15 ~ 16	111.87	0.75	100.00	0.75	21.72	4.06	16.05	3.00	~								
16 ~ 17	120.19	0.75	100.00	0.75	20.59	3.85	16.05	3.00	~								
17 ~ 18	120.19	0.75	100.00	0.75	20.77	3.88	16.05	3.00	~								
18 ~ 19									~								
19 ~ 20	117.70	0.75	100.00	0.75	20.77	3.88	16.05	3.00	~								
20 ~ 21	117.70	0.75	100.00	0.75	20.17	3.77	16.05	3.00	~								
21 ~ 22	114.28	0.75	100.00	0.75	20.17	3.77	16.05	3.00	~								
22 ~ 23	111.90	0.75	100.00	0.75	-	-	16.05	3.00	~								
23 ~ 24									~								
24 ~ 25	110.47	0.75	100.00	0.75	-	-	13.89	2.60	~								
25 ~ 26	110.66	0.75	100.00	0.75	-	-	13.08	2.44	~								
26 ~ 27									~								

建築物の構造の規制に必要な衝撃に関する事項	自然現象の種類	急傾斜地の崩壊	箇所番号	201-H20-0211-1
	告示番号	神奈川県告示第132号	箇所名	三春町6丁目1-1
	告示年月日	令和8年3月17日	所在地	横須賀市三春町六丁目、三春町一丁目及び富士見町一丁目

土砂災害警戒区域等指定図(その2-2)

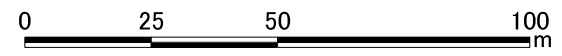
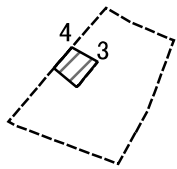
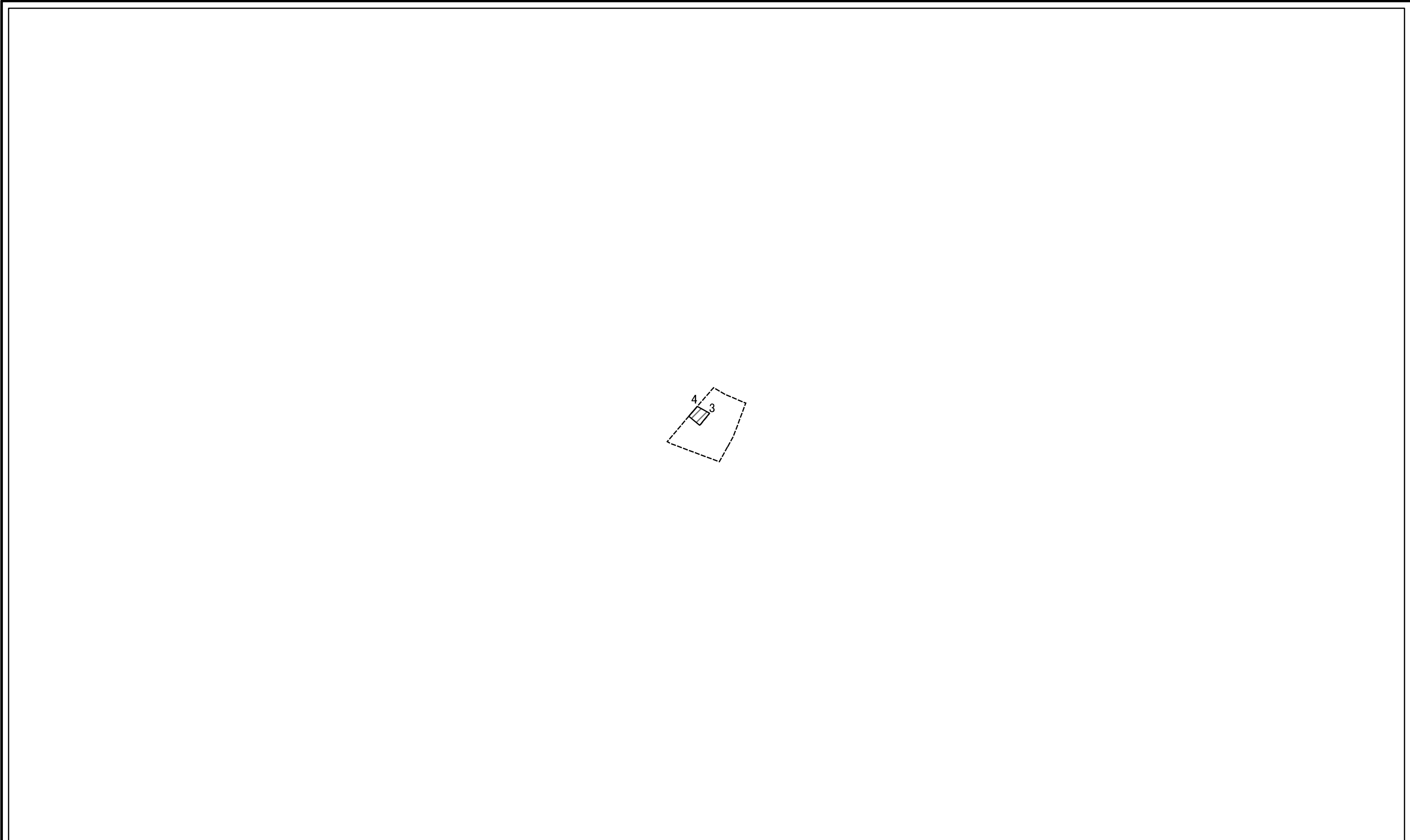

図中の数字は横断測線番号を示す

土砂災害特別警戒区域の区域区分図 (急傾斜地の崩壊に伴う土石等の移動により 建築物の地上部に作用すると想定される力)	土砂災害防止法施行令第二条の基準に該当する区域		N 縮尺 1:1,500	自然現象の種類	急傾斜地の崩壊	箇所番号	201-H20-0211-2
	土砂災害防止法施行令第三条の基準に該当する区域			告示番号	神奈川県告示第132号	箇所名	三春町6丁目1-2
	それ以外の区域			告示年月日	令和8年3月17日	所在地	横須賀市三春町六丁目、 三春町一丁目及び富士見町一丁目

土砂災害警戒区域等指定図(その2-3)

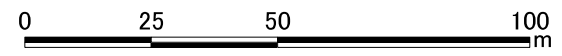
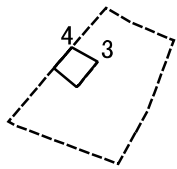
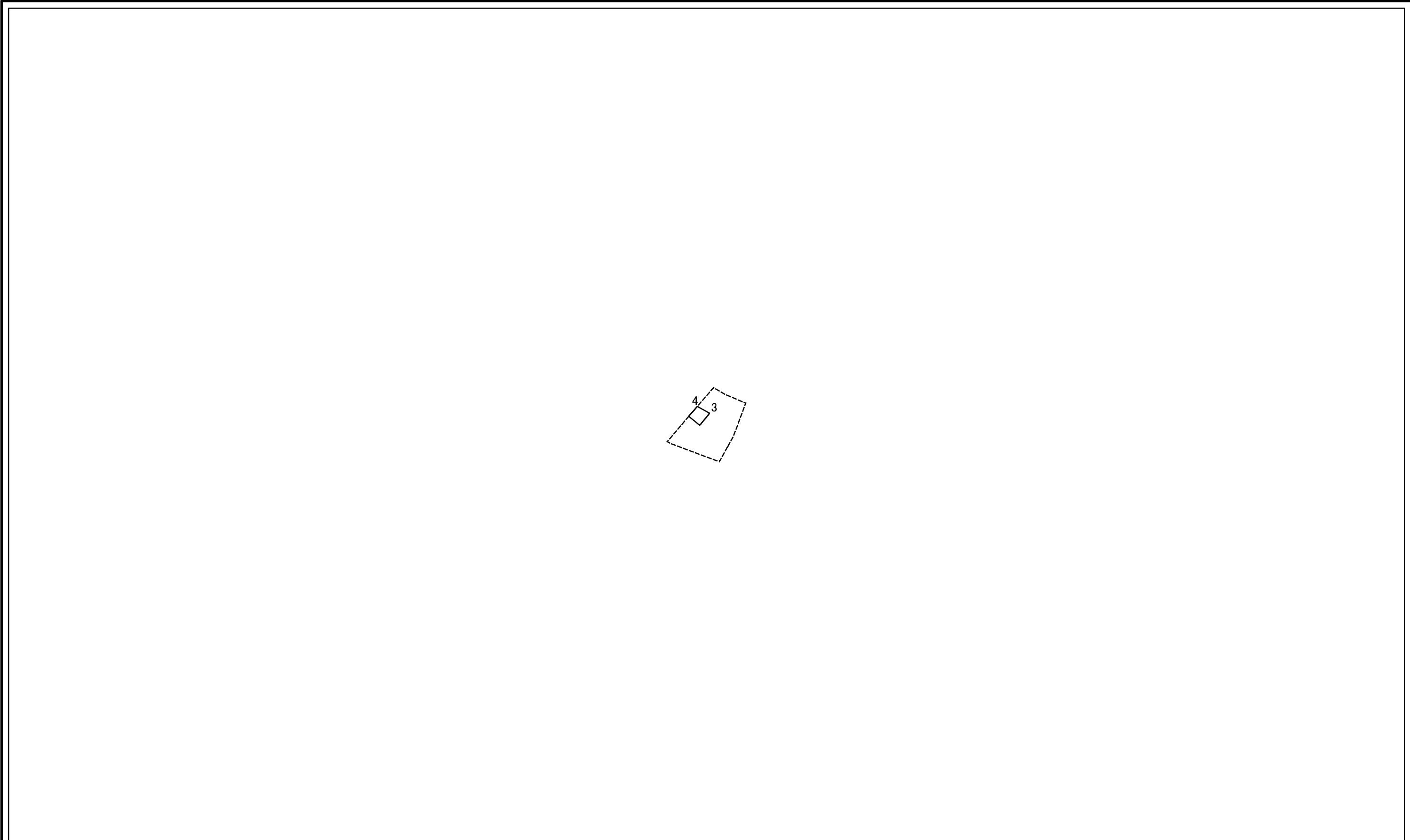

図中の数字は横断測線番号を示す

土砂災害特別警戒区域の区域区分図 (急傾斜地の崩壊に伴う土石等の堆積により 建築物の地上部に作用すると想定される力)	土砂災害防止法施行令第二条の基準に該当する区域		N 縮尺 1:1,500	自然現象の種類	急傾斜地の崩壊	箇所番号	201-H20-0211-2
	土砂災害防止法施行令第三条の基準に該当する区域			告示番号	神奈川県告示第132号	箇所名	三春町6丁目1-2
	それ以外の区域			告示年月日	令和8年3月17日	所在地	横須賀市三春町六丁目、 三春町一丁目及び富士見町一丁目

土砂災害警戒区域等指定図(その2-2)

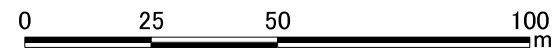
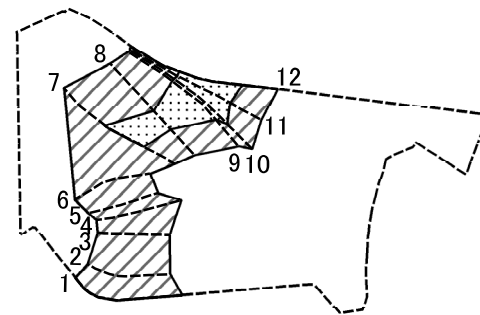

図中の数字は横断測線番号を示す

土砂災害特別警戒区域の区域区分図 (急傾斜地の崩壊に伴う土石等の移動により 建築物の地上部に作用すると想定される力)	土砂災害防止法施行令第二条の基準に該当する区域		N 縮尺 1:1,500	自然現象の種類	急傾斜地の崩壊	箇所番号	201-H20-0211-4
	土砂災害防止法施行令第三条の基準に該当する区域			告示番号	神奈川県告示第132号	箇所名	三春町6丁目1-4
	それ以外の区域			告示年月日	令和8年3月17日	所在地	横須賀市三春町六丁目、 三春町一丁目及び富士見町一丁目

土砂災害警戒区域等指定図(その2-3)

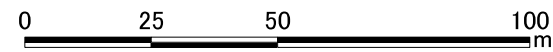
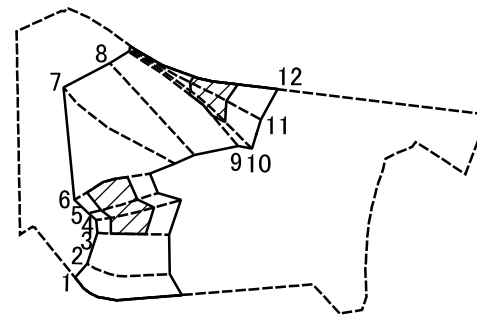

図中の数字は横断測線番号を示す

土砂災害特別警戒区域の区域区分図 (急傾斜地の崩壊に伴う土石等の堆積により 建築物の地上部に作用すると想定される力)	土砂災害防止法施行令第二条の基準に該当する区域		N 縮尺 1:1,500	自然現象の種類	急傾斜地の崩壊	箇所番号	201-H20-0211-4
	土砂災害防止法施行令第三条の基準に該当する区域			告示番号	神奈川県告示第132号	箇所名	三春町6丁目1-4
	それ以外の区域			告示年月日	令和8年3月17日	所在地	横須賀市三春町六丁目、 三春町一丁目及び富士見町一丁目

