

# 土砂災害警戒区域等指定図(その2-1)

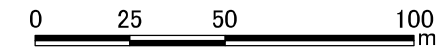

土砂災害警戒区域・土砂災害特別警戒区域 区域図	土砂災害防止法施行令第二条の基準に該当する区域		N 縮尺 1:2,000	自然現象の種類	急傾斜地の崩壊	箇所番号	152-H26-00011	
	土砂災害防止法施行令第三条の基準に該当する区域			告示番号	神奈川県告示第411号	箇所名	水郷田名1丁目1	
	土砂等の(移動)高さが1m以下の場合、土砂等の移動による力が100kN/mを超える区域			告示年月日	令和3年5月25日	所在地	相模原市中央区水郷田名1丁目、水郷田名3丁目及びび田名	
	土砂等の堆積の高さが3mを超える区域							
	それ以外の区域							

# 土砂災害警戒区域等指定図(その2-2)

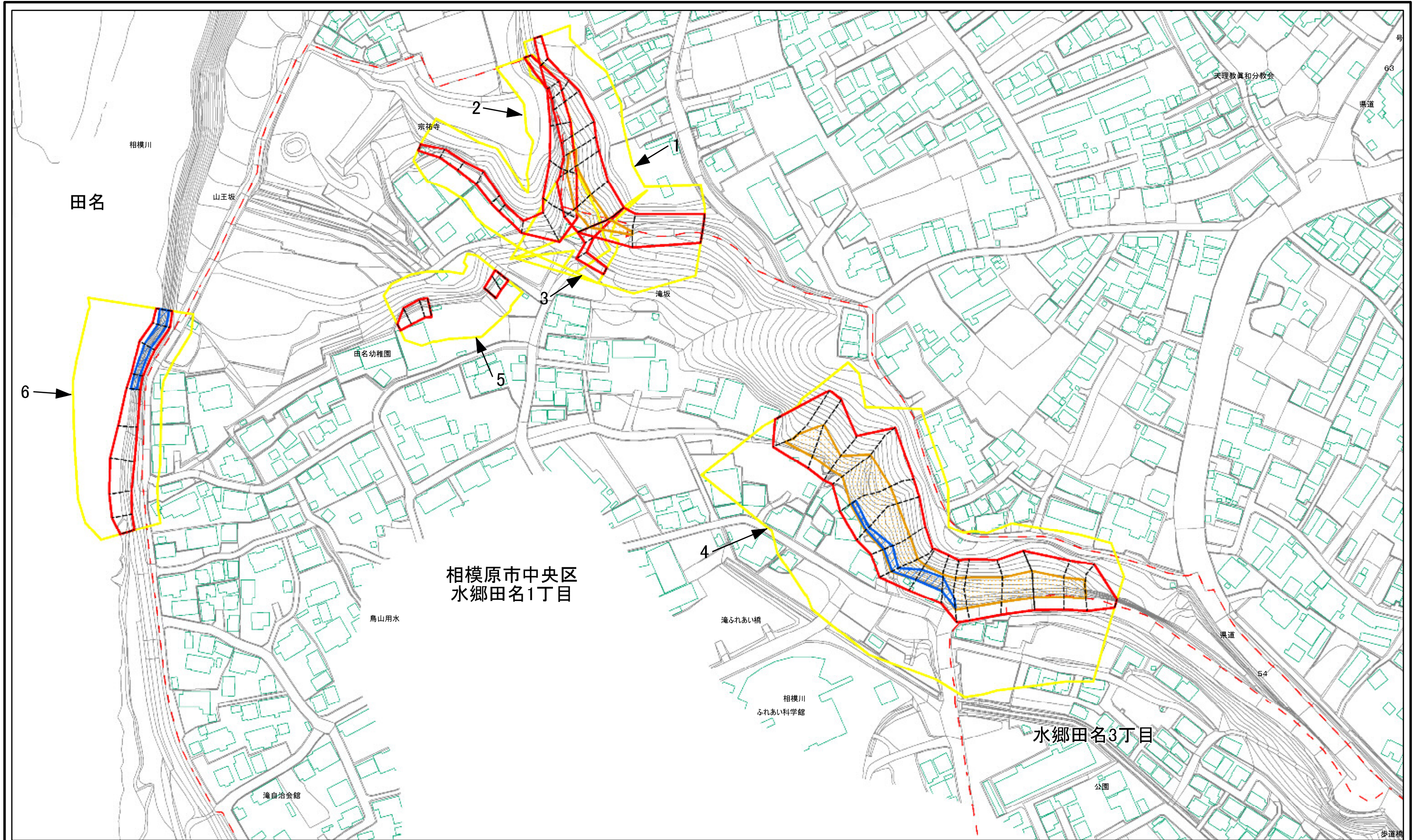
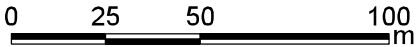
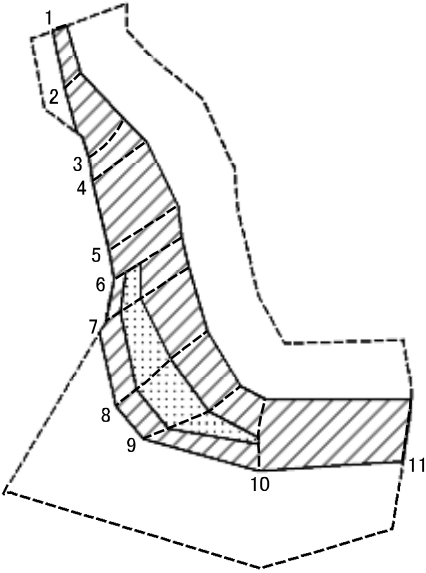

図中の数字は横断測線番号を示す

**土砂災害特別警戒区域の区域区分図**  
 (急傾斜地の崩壊に伴う土石等の移動により建築物の地上部に作用すると想定される力)

土砂災害防止法施行令第二条の基準に該当する区域	
土砂災害防止法施行令第三条の基準に該当する区域	
それ以外の区域	

縮尺	N
	1:2,000

自然現象の種類	急傾斜地の崩壊	箇所番号	152-H26-00011-1
告示番号	神奈川県告示第411号	箇所名	水郷田名1丁目1-1
告示年月日	令和3年5月25日	所在地	相模原市中央区水郷田名1丁目、水郷田名3丁目及び田名

# 土砂災害警戒区域等指定図(その2-3)

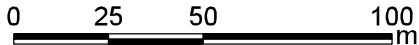
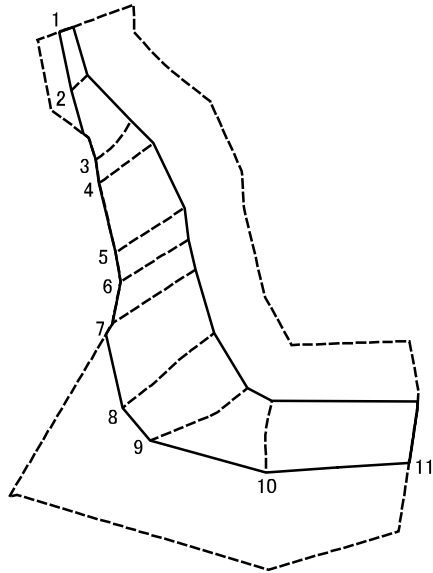

図中の数字は横断測線番号を示す

<b>土砂災害特別警戒区域の区域区分図</b> (急傾斜地の崩壊に伴う土石等の堆積により建築物の地上部に作用すると想定される力)	土砂災害防止法施行令第二条の基準に該当する区域		N 縮尺 1:2,000	自然現象の種類	急傾斜地の崩壊	箇所番号	152-H26-00011-1
	土砂災害防止法施行令第三条の基準に該当する区域			告示番号	神奈川県告示第411号	箇所名	水郷田名1丁目1-1
	それ以外の区域			告示年月日	令和3年5月25日	所在地	相模原市中央区水郷田名1丁目、水郷田名3丁目及び田名



# 土砂災害警戒区域等指定図(その2-2)

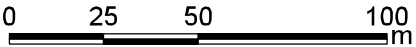
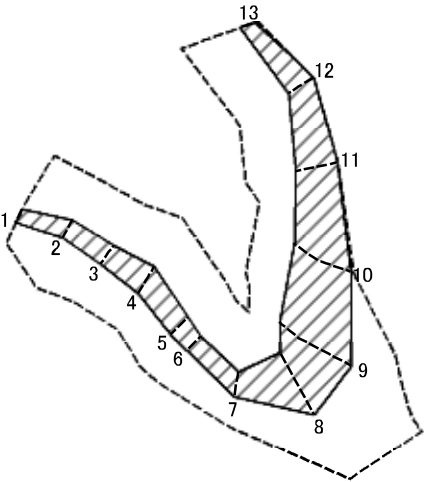

図中の数字は横断測線番号を示す

<b>土砂災害特別警戒区域の区域区分図</b> (急傾斜地の崩壊に伴う土石等の移動により建築物の地上部に作用すると想定される力)	土砂災害防止法施行令第二条の基準に該当する区域		N 縮尺 1:2,000	自然現象の種類	急傾斜地の崩壊	箇所番号	152-H26-00011-2
	土砂災害防止法施行令第三条の基準に該当する区域			告示番号	神奈川県告示第411号	箇所名	水郷田名1丁目1-2
	それ以外の区域			告示年月日	令和3年5月25日	所在地	相模原市中央区水郷田名1丁目、水郷田名3丁目及び田名

# 土砂災害警戒区域等指定図(その2-3)

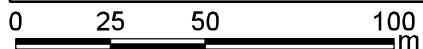
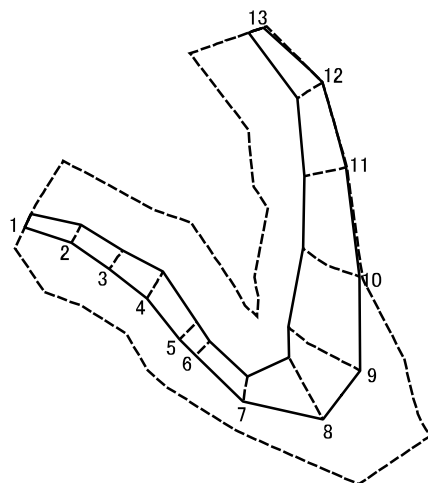

図中の数字は横断測線番号を示す

<b>土砂災害特別警戒区域の区域区分図</b> (急傾斜地の崩壊に伴う土石等の堆積により建築物の地上部に作用すると想定される力)	土砂災害防止法施行令第二条の基準に該当する区域		N 縮尺 1:2,000	自然現象の種類	急傾斜地の崩壊	箇所番号	152-H26-00011-2
	土砂災害防止法施行令第三条の基準に該当する区域			告示番号	神奈川県告示第411号	箇所名	水郷田名1丁目1-2
	それ以外の区域		告示年月日	令和3年5月25日	所在地	相模原市中央区水郷田名1丁目、水郷田名3丁目及び田名	



# 土砂災害警戒区域等指定図(その2-2)

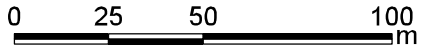
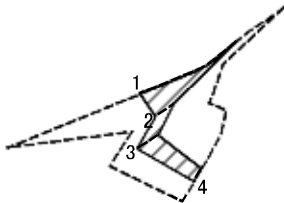

図中の数字は横断測線番号を示す

<b>土砂災害特別警戒区域の区域区分図</b> (急傾斜地の崩壊に伴う土石等の移動により建築物の地上部に作用すると想定される力)	土砂災害防止法施行令第二条の基準に該当する区域	□	N 縮尺 1:2,000	自然現象の種類	急傾斜地の崩壊	箇所番号	152-H26-00011-3
	土砂災害防止法施行令第三条の基準に該当する区域	▨		告示番号	神奈川県告示第411号	箇所名	水郷田名1丁目1-3
	それ以外の区域	▧		告示年月日	令和3年5月25日	所在地	相模原市中央区水郷田名1丁目、水郷田名3丁目及び田名



# 土砂災害警戒区域等指定図(その2-3)

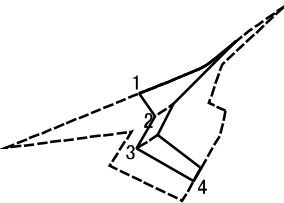

0      25      50      100  
 ───────────  
 m

図中の数字は横断測線番号を示す

<b>土砂災害特別警戒区域の区域区分図</b> (急傾斜地の崩壊に伴う土石等の堆積により建築物の地上部に作用すると想定される力)	土砂災害防止法施行令第二条の基準に該当する区域		N  縮尺 1:2,000	自然現象の種類	急傾斜地の崩壊	箇所番号	152-H26-00011-3
	土砂災害防止法施行令第三条の基準に該当する区域			告示番号	神奈川県告示第411号	箇所名	水郷田名1丁目1-3
	それ以外の区域			告示年月日	令和3年5月25日	所在地	相模原市中央区水郷田名1丁目、水郷田名3丁目及びび田名



# 土砂災害警戒区域等指定図(その2-2)

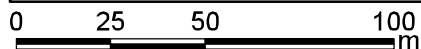
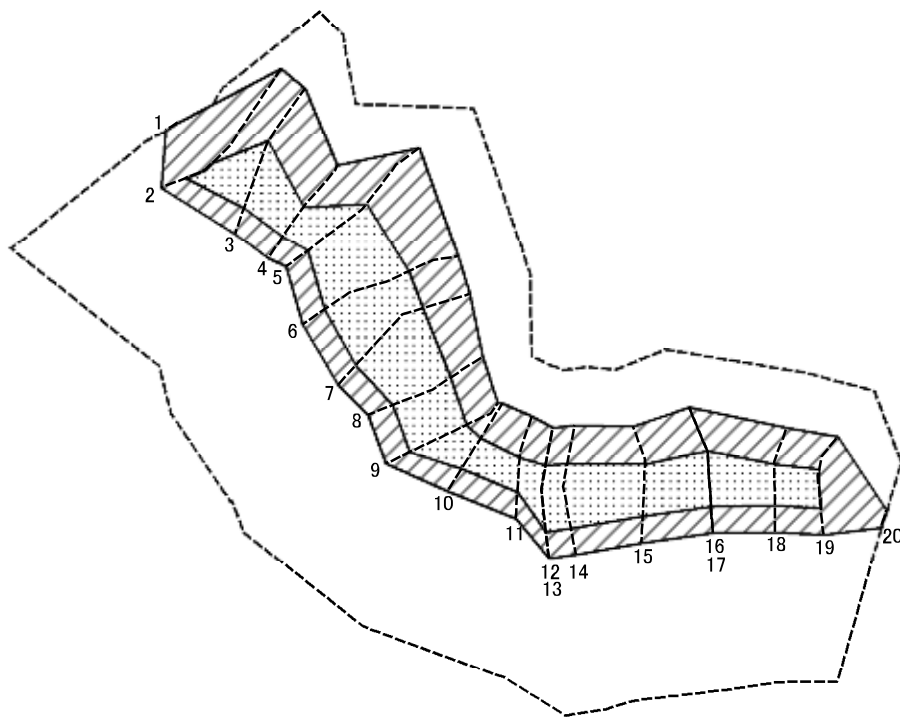

図中の数字は横断測線番号を示す

## 土砂災害特別警戒区域の区域区分図 (急傾斜地の崩壊に伴う土石等の移動により 建築物の地上部に作用すると想定される力)

土砂災害防止法施行令第二条の基準に該当する区域	
土砂災害防止法施行令第三条の基準に該当する区域	
それ以外の区域	

縮尺	
	1:2,000

自然現象の種類	急傾斜地の崩壊	箇所番号	152-H26-00011-4
告示番号	神奈川県告示第411号	箇所名	水郷田名1丁目1-4
告示年月日	令和3年5月25日	所在地	相模原市中央区水郷田名1丁目、水郷田名3丁目及び田名

# 土砂災害警戒区域等指定図(その2-3)

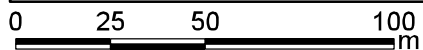
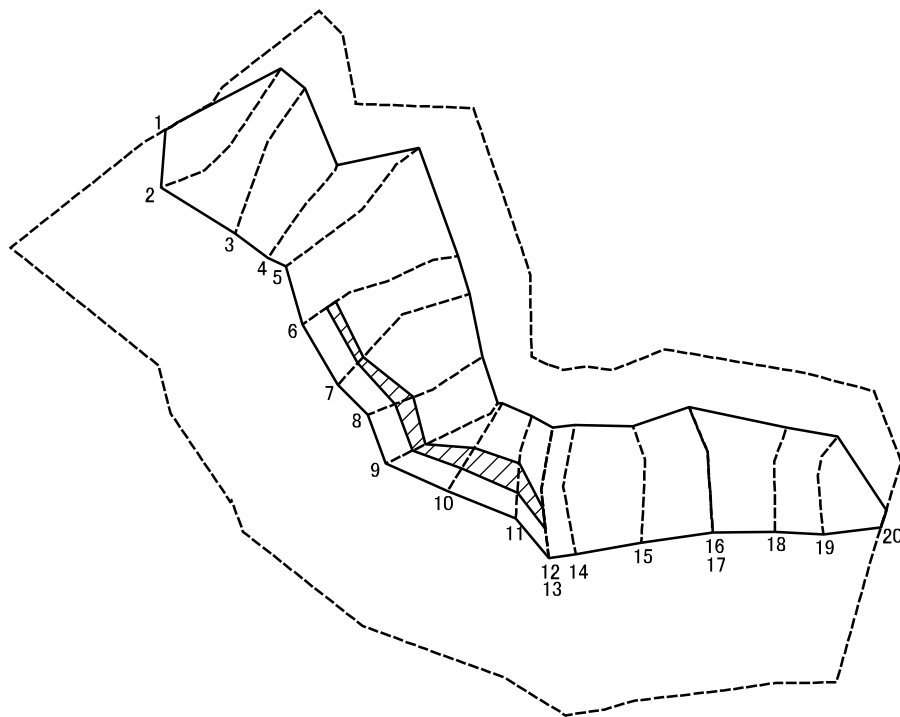

図中の数字は横断測線番号を示す

**土砂災害特別警戒区域の区域区分図**  
 (急傾斜地の崩壊に伴う土石等の堆積により建築物の地上部に作用すると想定される力)

土砂災害防止法施行令第二条の基準に該当する区域



自然現象の種類

急傾斜地の崩壊

箇所番号

152-H26-00011-4

土砂災害防止法施行令第三条の基準に該当する区域



縮尺

告示番号

神奈川県告示第411号

箇所名

水郷田名1丁目1-4

区域

土石等の堆積の高さが3mを超える区域



1:2,000

告示年月日

令和3年5月25日

所在地

相模原市中央区水郷田名1丁目、  
水郷田名3丁目及び田名

それ以外の区域



# 土砂災害警戒区域等指定図(その2-2)

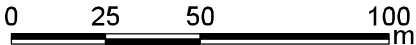
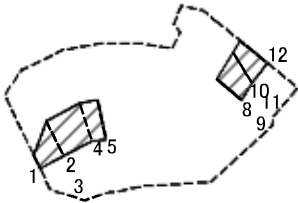

図中の数字は横断測線番号を示す

<b>土砂災害特別警戒区域の区域区分図</b> (急傾斜地の崩壊に伴う土石等の移動により建築物の地上部に作用すると想定される力)	土砂災害防止法施行令第二条の基準に該当する区域		N  縮尺 1:2,000	自然現象の種類	急傾斜地の崩壊	箇所番号	152-H26-00011-5
	土砂災害防止法施行令第三条の基準に該当する区域			告示番号	神奈川県告示第411号	箇所名	水郷田名1丁目1-5
	それ以外の区域			告示年月日	令和3年5月25日	所在地	相模原市中央区水郷田名1丁目、水郷田名3丁目及び田名

# 土砂災害警戒区域等指定図(その2-3)

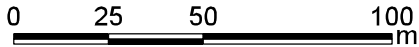
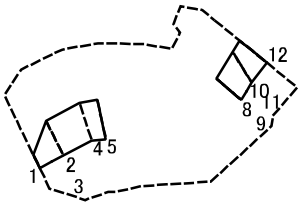

図中の数字は横断測線番号を示す

<b>土砂災害特別警戒区域の区域区分図</b> (急傾斜地の崩壊に伴う土石等の堆積により建築物の地上部に作用すると想定される力)	土砂災害防止法施行令第二条の基準に該当する区域		N  縮尺 1:2,000	自然現象の種類	急傾斜地の崩壊	箇所番号	152-H26-00011-5
	土砂災害防止法施行令第三条の基準に該当する区域			告示番号	神奈川県告示第411号	箇所名	水郷田名1丁目1-5
	それ以外の区域			告示年月日	令和3年5月25日	所在地	相模原市中央区水郷田名1丁目、水郷田名3丁目及び田名





# 土砂災害警戒区域等指定図(その2-2)

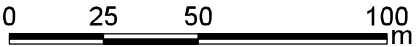
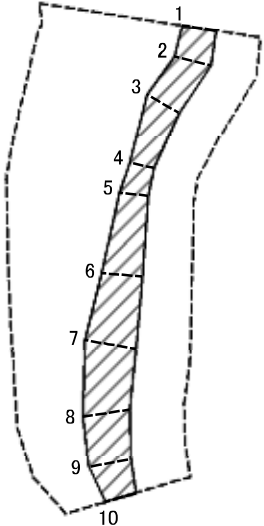

図中の数字は横断測線番号を示す

<b>土砂災害特別警戒区域の区域区分図</b> (急傾斜地の崩壊に伴う土石等の移動により建築物の地上部に作用すると想定される力)	土砂災害防止法施行令第二条の基準に該当する区域		N 縮尺 1:2,000	自然現象の種類	急傾斜地の崩壊	箇所番号	152-H26-00011-6
	土砂災害防止法施行令第三条の基準に該当する区域			告示番号	神奈川県告示第411号	箇所名	水郷田名1丁目1-6
	それ以外の区域			告示年月日	令和3年5月25日	所在地	相模原市中央区水郷田名1丁目、水郷田名3丁目及び田名

# 土砂災害警戒区域等指定図(その2-3)

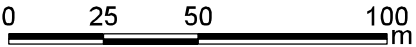
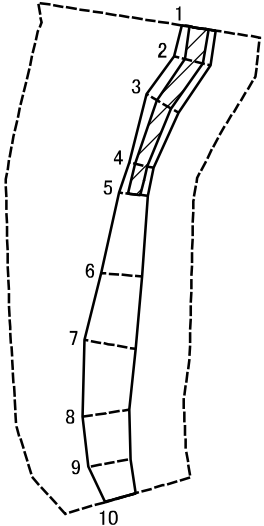

図中の数字は横断測線番号を示す

<b>土砂災害特別警戒区域の区域区分図</b> (急傾斜地の崩壊に伴う土石等の堆積により建築物の地上部に作用すると想定される力)	土砂災害防止法施行令第二条の基準に該当する区域				自然現象の種類	急傾斜地の崩壊	箇所番号	152-H26-00011-6
	土砂災害防止法施行令第三条の基準に該当する区域	土石等の堆積の高さが3mを超える区域				告示番号	神奈川県告示第411号	箇所名
		それ以外の区域		縮尺		1:2,000	告示年月日	令和3年5月25日

