

土砂災害警戒区域等指定図(その2-1)

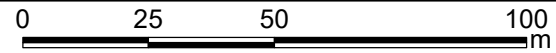

土砂災害警戒区域・土砂災害特別警戒区域 区域図(その2)	土砂災害防止法施行令第二条の基準に該当する区域		縮尺 1:1,500	自然現象の種類	急傾斜地の崩壊	箇所番号	135-H20-4701
	土砂災害防止法施行令第三条の基準に該当する区域			告示番号	神奈川県告示第636号	箇所名	東生田3丁目1
	それ以外の区域			告示年月日	令和3年10月22日	所在地	川崎市多摩区東生田3丁目及び東生田2丁目

土砂災害警戒区域等指定図(その2-2)

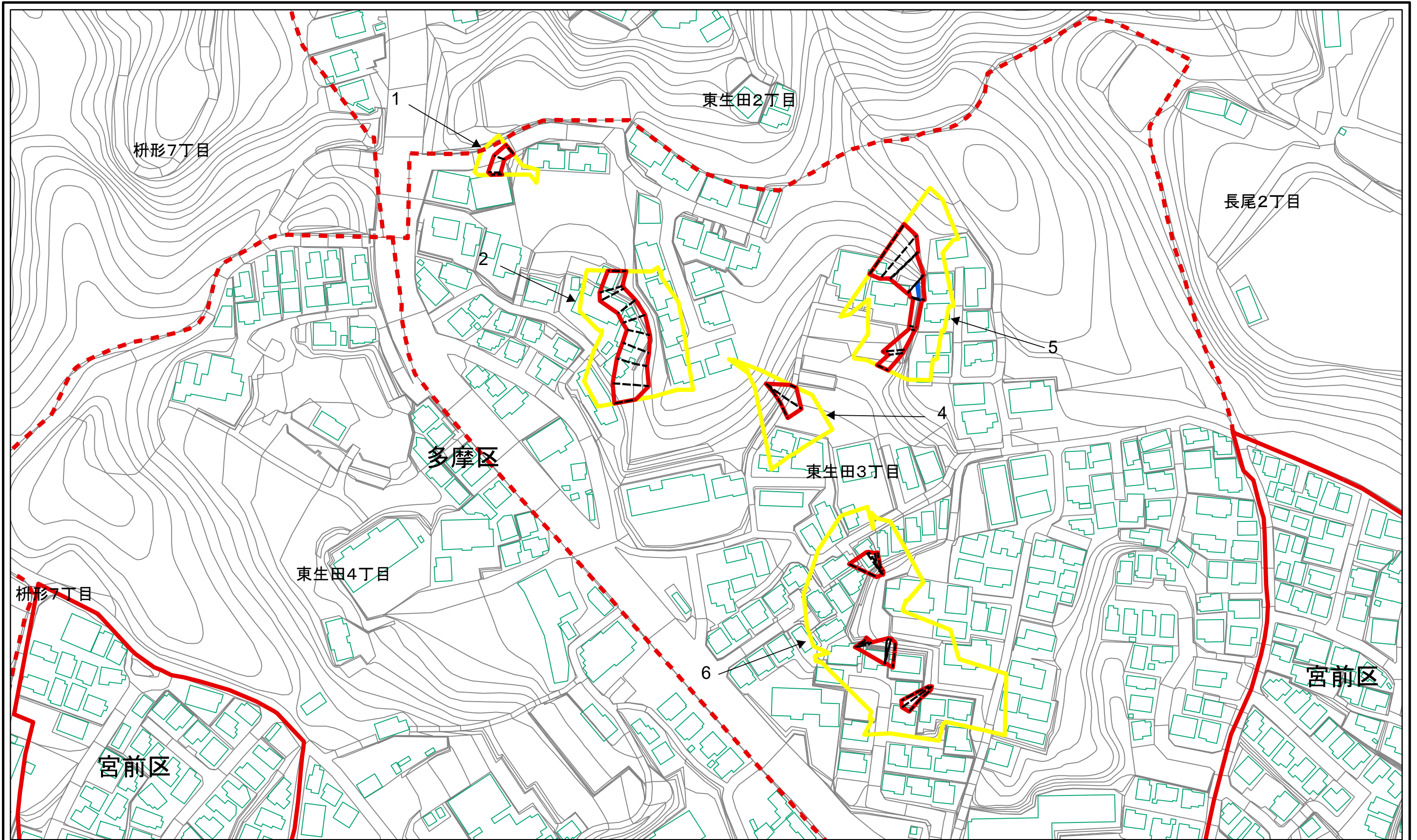
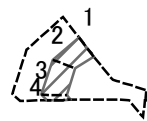
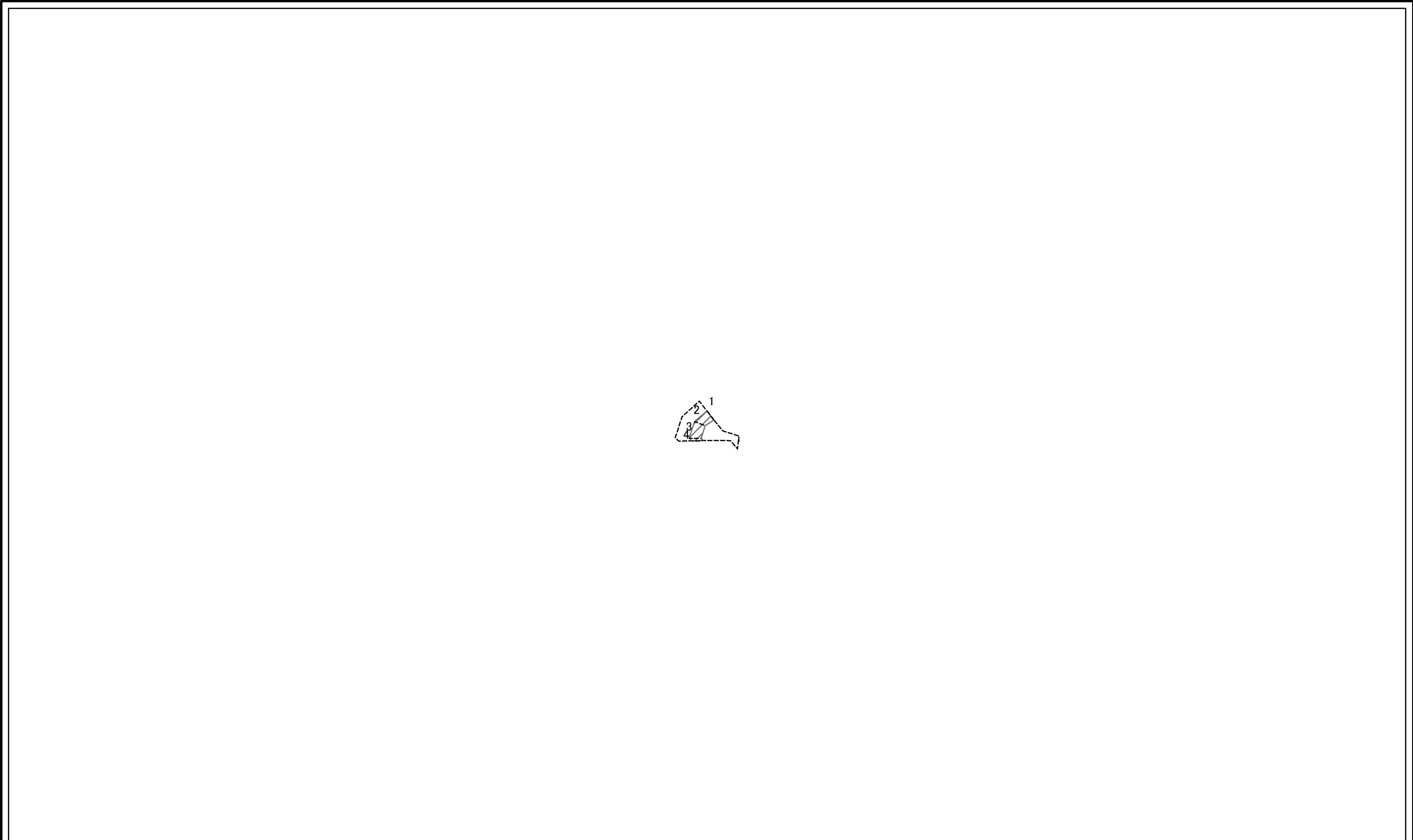

0 25 50 100
m

図中の数字は横断測線番号を示す

土砂災害特別警戒区域の区域区分図 (急傾斜地の崩壊に伴う土石等の移動により 建築物の地上部に作用すると想定される力)	土砂災害防止法施行令第二条の基準に該当する区域		N 縮尺 1:1,500	自然現象の種類	急傾斜地の崩壊	箇所番号	135-H20-4701-1
	土砂災害防止法施行令第三条の基準に該当する区域			告示番号	神奈川県告示第636号	箇所名	東生田3丁目1-1
	それ以外の区域			告示年月日	令和3年10月22日	所在地	川崎市多摩区東生田3丁目 及び 東生田2丁目

土砂災害警戒区域等指定図(その2-3)

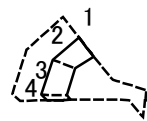
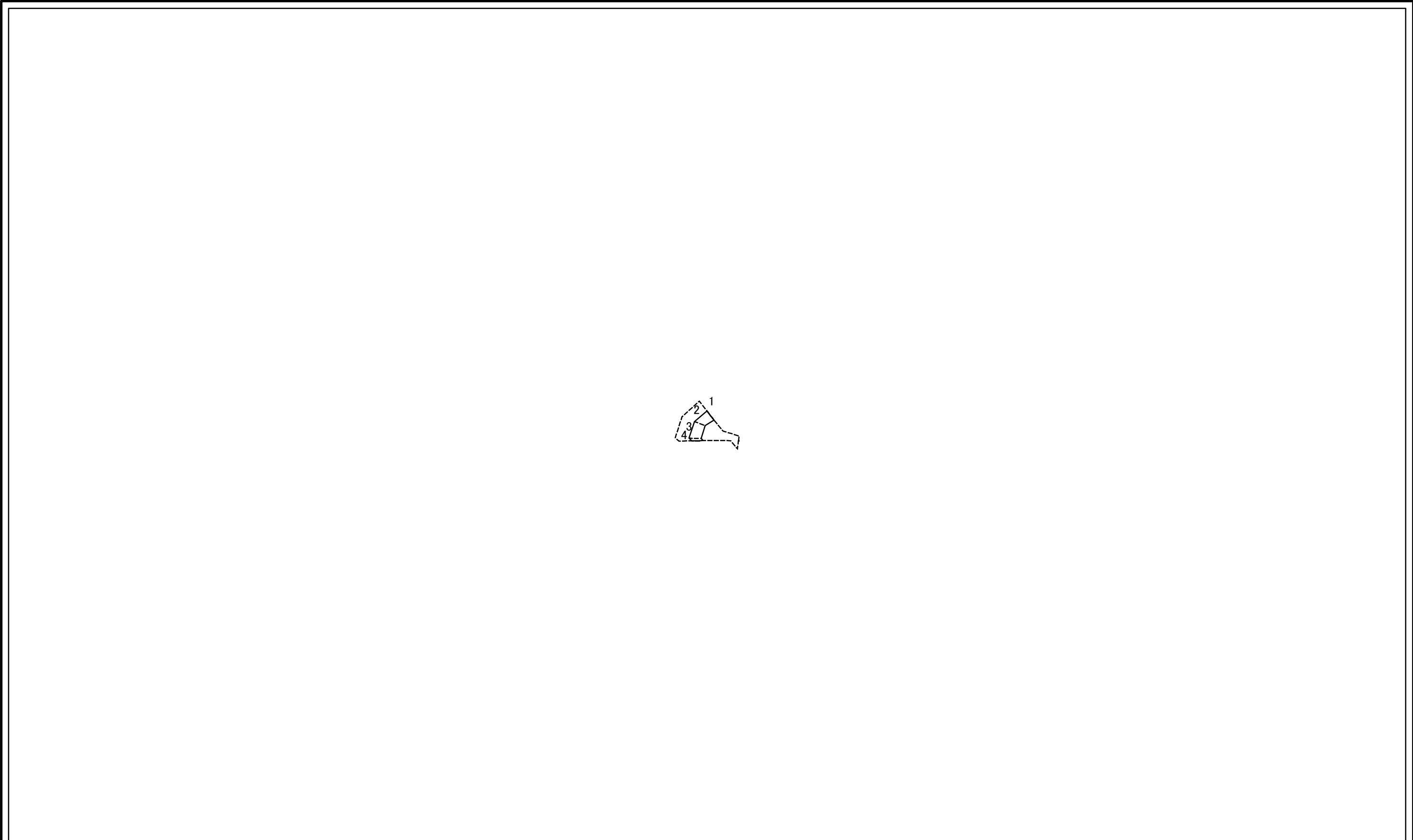

0 25 50 100
m

図中の数字は横断測線番号を示す

土砂災害特別警戒区域の区域区分図 (急傾斜地の崩壊に伴う土石等の堆積により 建築物の地上部に作用すると想定される力)	土砂災害防止法施行令第二条の基準に該当する区域		N 縮尺 1:1,500	自然現象の種類	急傾斜地の崩壊	箇所番号	135-H20-4701-1
	土砂災害防止法施行令第三条の基準に該当する区域			告示番号	神奈川県告示第636号	箇所名	東生田3丁目1-1
	それ以外の区域			告示年月日	令和3年10月22日	所在地	川崎市多摩区東生田3丁目 及び 東生田2丁目

土砂災害警戒区域等指定図(その2-2)

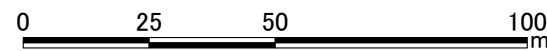
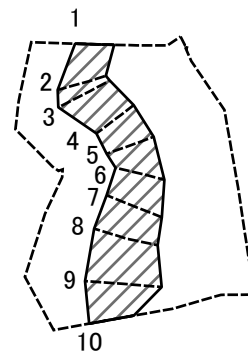

図中の数字は横断測線番号を示す

土砂災害特別警戒区域の区域区分図 (急傾斜地の崩壊に伴う土石等の移動により 建築物の地上部に作用すると想定される力)	土砂災害防止法施行令第二条の基準に該当する区域		縮尺 1:1,500	自然現象の種類	急傾斜地の崩壊	箇所番号	135-H20-4701-2	
	土砂災害防止法施行令第三条の基準に該当する区域	土石等の(移動)高さが1m以下の場合、土石等の移動による力が100kN/mを超える区域			告示番号	神奈川県告示第636号	箇所名	東生田3丁目1-2
	それ以外の区域			告示年月日	令和3年10月22日	所在地	川崎市多摩区東生田3丁目及び東生田2丁目	

土砂災害警戒区域等指定図(その2-3)

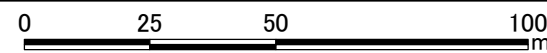
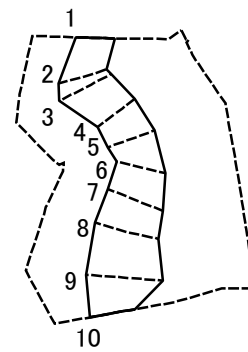

図中の数字は横断測線番号を示す

土砂災害特別警戒区域の区域区分図 (急傾斜地の崩壊に伴う土石等の堆積により 建築物の地上部に作用すると想定される力)	土砂災害防止法施行令第二条の基準に該当する区域		N 縮尺 1:1,500	自然現象の種類	急傾斜地の崩壊	箇所番号	135-H20-4701-2
	土砂災害防止法施行令第三条の基準に該当する区域			告示番号	神奈川県告示第636号	箇所名	東生田3丁目1-2
	それ以外の区域			告示年月日	令和3年10月22日	所在地	川崎市多摩区東生田3丁目 及び 東生田2丁目

土砂災害警戒区域等指定図(その2-2)

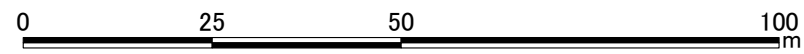
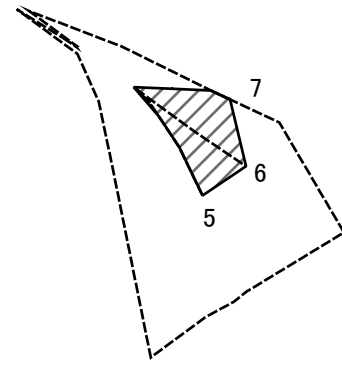

図中の数字は横断測線番号を示す

土砂災害特別警戒区域の区域区分図 (急傾斜地の崩壊に伴う土石等の移動により 建築物の地上部に作用すると想定される力)	土砂災害防止法施行令第二条の基準に該当する区域			縮尺 1:1,000	自然現象の種類	急傾斜地の崩壊	箇所番号	135-H20-4701-4
	土砂災害防止法施行令第三条の基準に該当する区域	土石等の(移動)高さが1m以下の場合、土石等の移動による力が100kN/mを超える区域			告示番号	神奈川県告示第636号	箇所名	東生田3丁目1-4
	それ以外の区域				告示年月日	令和3年10月22日	所在地	川崎市多摩区東生田3丁目及び東生田2丁目

土砂災害警戒区域等指定図(その2-3)

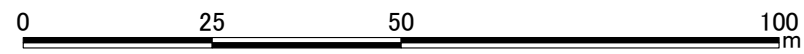
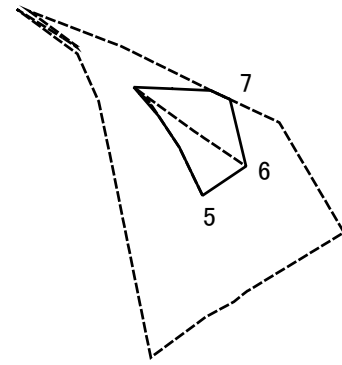

図中の数字は横断測線番号を示す

土砂災害特別警戒区域の区域区分図 (急傾斜地の崩壊に伴う土石等の堆積により 建築物の地上部に作用すると想定される力)	土砂災害防止法施行令第二条の基準に該当する区域		N 縮尺 1:1,000	自然現象 の種類	急傾斜地の崩壊	箇所番号	135-H20-4701-4
	土砂災害防止法 施行令第三条の 基準に該当する 区域			告示番号	神奈川県告示第636号	箇所名	東生田3丁目1-4
	それ以外の区域			告示年月日	令和3年10月22日	所在地	川崎市多摩区東生田3丁目 及び東生田2丁目

土砂災害警戒区域等指定図(その2-2)

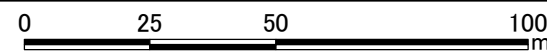
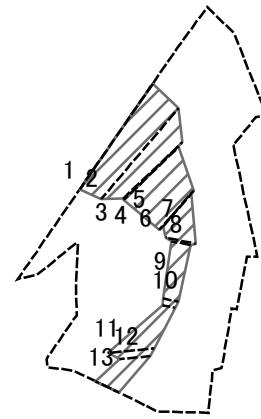

図中の数字は横断測線番号を示す

土砂災害特別警戒区域の区域区分図 (急傾斜地の崩壊に伴う土石等の移動により 建築物の地上部に作用すると想定される力)	土砂災害防止法施行令第二条の基準に該当する区域		縮尺 1:1,500	自然現象の種類	急傾斜地の崩壊	箇所番号	135-H20-4701-5
	土砂災害防止法施行令第三条の基準に該当する区域			告示番号	神奈川県告示第636号	箇所名	東生田3丁目1-5
	それ以外の区域			告示年月日	令和3年10月22日	所在地	川崎市多摩区東生田3丁目 及び 東生田2丁目

土砂災害警戒区域等指定図(その2-3)

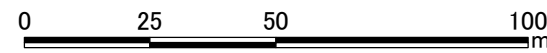
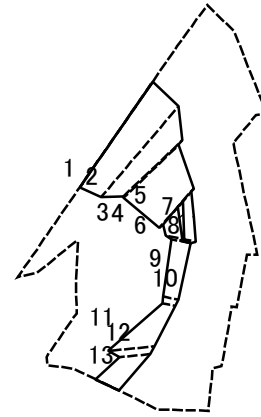

図中の数字は横断測線番号を示す

土砂災害特別警戒区域の区域区分図 (急傾斜地の崩壊に伴う土石等の堆積により 建築物の地上部に作用すると想定される力)	土砂災害防止法施行令第二条の基準に該当する区域		N 縮尺 1:1,500	自然現象の種類	急傾斜地の崩壊	箇所番号	135-H20-4701-5
	土砂災害防止法施行令第三条の基準に該当する区域			告示番号	神奈川県告示第636号	箇所名	東生田3丁目1-5
	それ以外の区域			告示年月日	令和3年10月22日	所在地	川崎市多摩区東生田3丁目 及び 東生田2丁目

土砂災害警戒区域等指定図(その2-2)

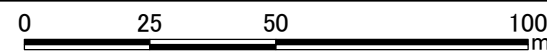
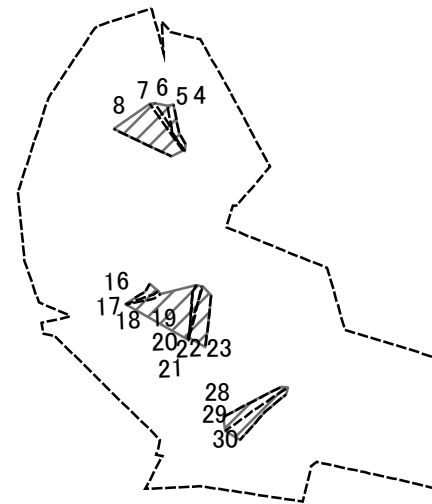

図中の数字は横断測線番号を示す

土砂災害特別警戒区域の区域区分図 (急傾斜地の崩壊に伴う土石等の移動により 建築物の地上部に作用すると想定される力)	土砂災害防止法施行令第二条の基準に該当する区域		縮尺 1:1,500	自然現象の種類	急傾斜地の崩壊	箇所番号	135-H20-4701-6
	土砂災害防止法施行令第三条の基準に該当する区域			告示番号	神奈川県告示第636号	箇所名	東生田3丁目1-6
	それ以外の区域			告示年月日	令和3年10月22日	所在地	川崎市多摩区東生田3丁目 及び 東生田2丁目

土砂災害警戒区域等指定図(その2-3)

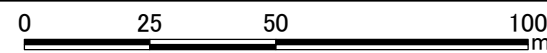
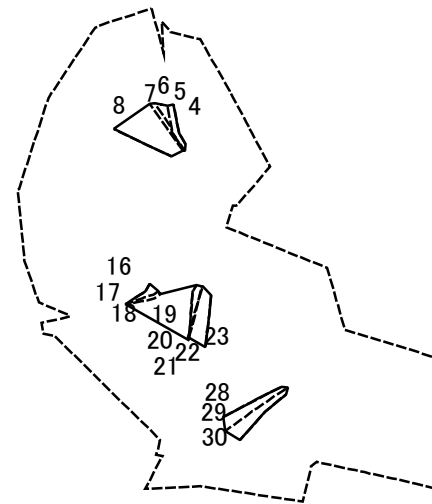

図中の数字は横断測線番号を示す

土砂災害特別警戒区域の区域区分図 (急傾斜地の崩壊に伴う土石等の堆積により 建築物の地上部に作用すると想定される力)	土砂災害防止法施行令第二条の基準に該当する区域		N 縮尺 1:1,500	自然現象の種類	急傾斜地の崩壊	箇所番号	135-H20-4701-6
	土砂災害防止法施行令第三条の基準に該当する区域			告示番号	神奈川県告示第636号	箇所名	東生田3丁目1-6
	それ以外の区域			告示年月日	令和3年10月22日	所在地	川崎市多摩区東生田3丁目 及び 東生田2丁目

