

産業廃棄物処理計画書

別紙処理フロー

令和4年度発生する産業廃棄物ごとの目標量と処理計画

オ 廃アルカリ

※ 本用紙は廃棄物の種類ごとに1枚の記載となります。異なる廃棄物の処理フローは別シートに記載してください。

(単位: t/年)

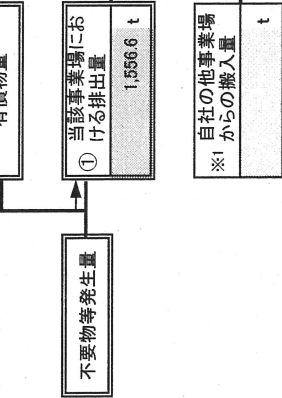

注) 右上のフローには、令和4年度の目標量を記載してください。下の表には、令和3年度実績を記載してください。なお、様式3をあわせて提出する場合には、先に様式3を入力し、データ反映・印刷ツールを使用することさらに数値が反映されます。

項目	令和3年度実績
① 排出量	1,568.7 t
②+③ 自ら再生利用を行った量	0.0 t
⑤ 自ら熱回収を行った量	0.0 t
⑦ 自ら中間処理により減量した量	941.2 t
③+④ 自ら埋立処分又は海洋投入処分を行った量	0.0 t
⑩ 全処理委託量	627.5 t
⑪ 優良認定処理業者への処理委託量	0.0 t
⑫ 再生利用業者への処理委託量	0.0 t
⑬ 熱回収認定業者への処理委託量	0.0 t
⑭ 熱回収認定業者以外の熱回収を行う業者への処理委託量	0.0 t

該当する欄に○印を記入してください。  
2-2 法定 自主

事業場名称：独立行政法人国立印刷局小田原工場

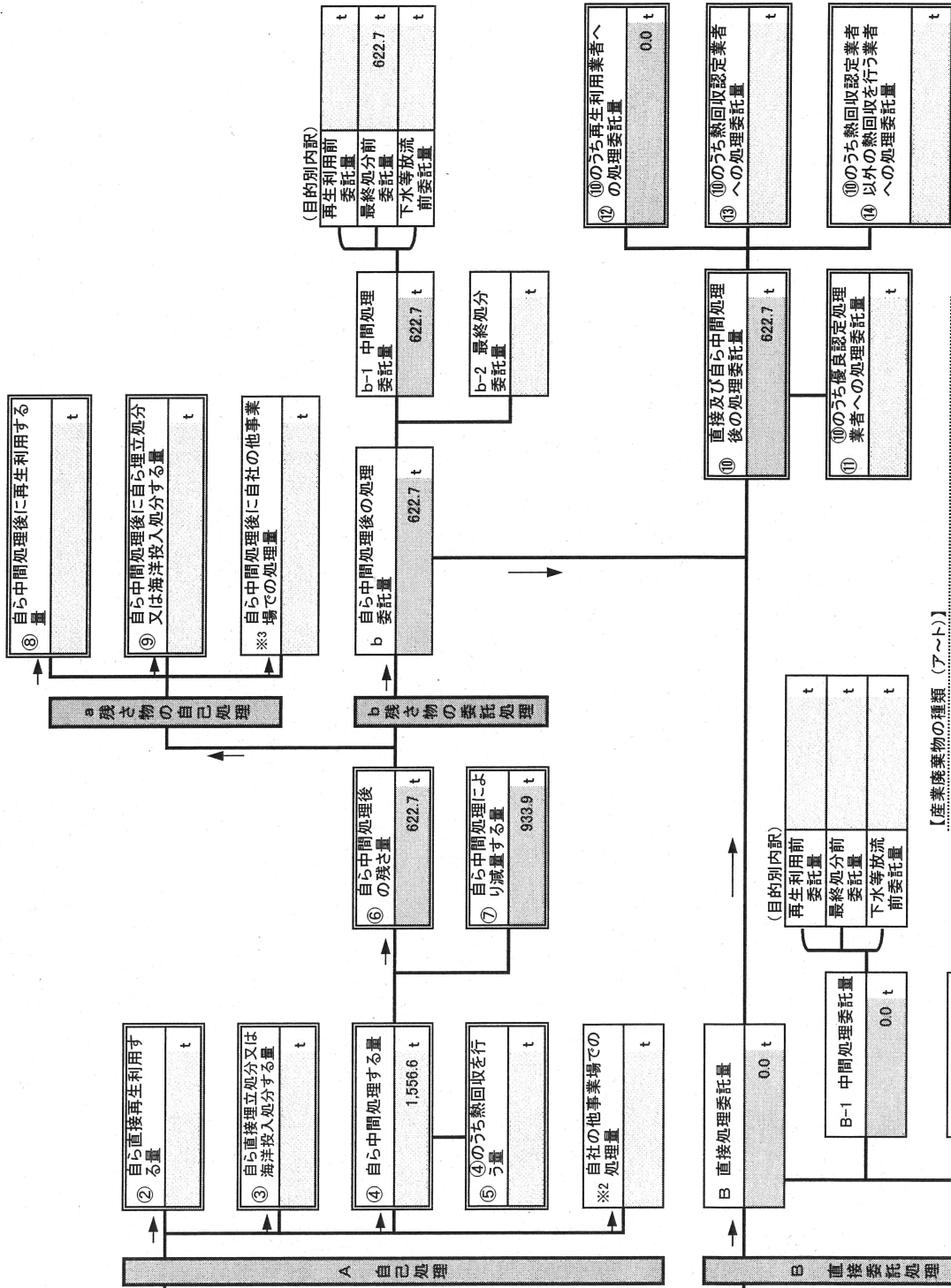

- 【産業廃棄物の種類 (ア～ト)】
- ア. 燃え殻
  - イ. 汚泥
  - ウ. 廃油
  - エ. 廃酸
  - オ. 廃アルカリ
  - カ. 廃プラスチック類
  - キ. 紙くず
  - ク. 繊維くず
  - ク. 動物性残渣
  - コ. 動物由来不燃物
  - カ. コムくず
  - セ. 金属くず
  - ス. ガラス・コンクリート・陶磁器くず
  - シ. さい
  - ソ. かねくず
  - タ. 動物のふん尿
  - チ. 動物の死体
  - テ. はいしん
  - ト. 混合廃棄物その他

産業廃棄物処理計画書

別紙処理フロー

令和4年度発生する産業廃棄物ごとの目標量と処理計画

産業廃棄物の種類	令和4年度発生する産業廃棄物ごとの目標量と処理計画
カ. 廃プラスチック類	

※ 本用紙は産業廃棄物の種類ごとに1枚の記載となります。異なる産業廃棄物の処理フローは別シートに記載してください。

(単位:t/年)

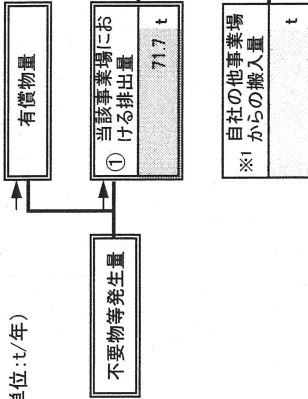

注) 右上のフローには、令和4年度の目標量を記載してください。下の表には、令和3年度実績を記載してください。なお、様式3をおわせて提出する場合には、先に様式3を入力し、データ反映・印刷ツールを使用するとこちらに数値が反映されます。

項目	令和3年度実績
① 排出量	28.6 t
②+⑧ 自ら再生利用を行った量	0.0 t
⑤ 自ら熱回収を行った量	0.0 t
⑦ 自ら中間処理により減量した量	0.0 t
③+⑨ 自ら独立処分又は海洋投入処分を行った量	0.0 t
⑩ 全処理委託量	28.6 t
⑪ 優良認定処理業者への処理委託量	22.9 t
⑫ 再生利用業者への処理委託量	24.6 t
⑬ 熱回収認定業者への処理委託量	0.0 t
⑭ 熱回収認定業者以外の熱回収を行う業者への処理委託量	0.0 t

該当する欄に○印を記入してください。  
2-2 法定 自主

事業場名称：独立行政法人国立印刷局小田原工場

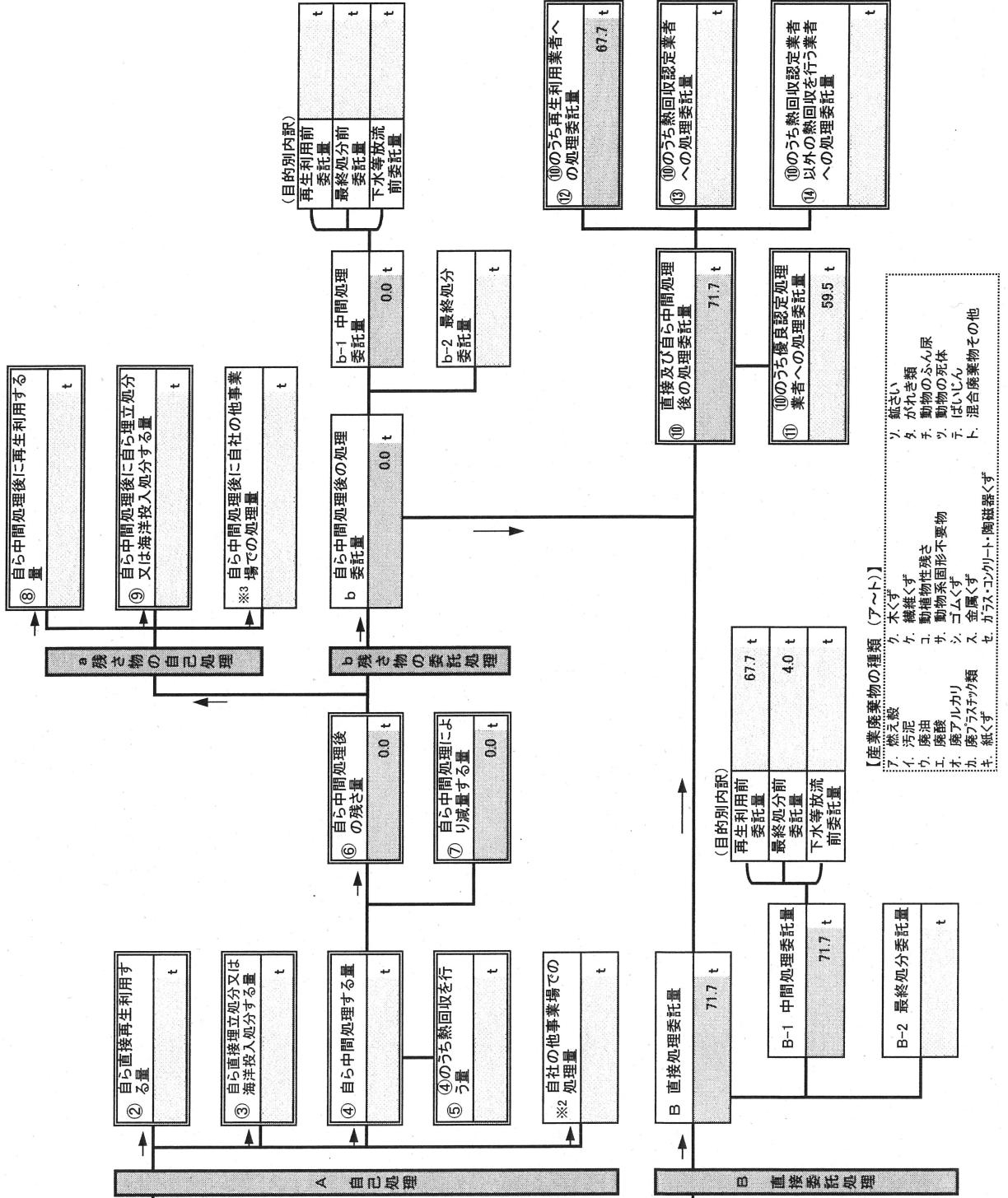

- 【産業廃棄物の種類 (ア～ト)】
- ア. 燃え殻
  - イ. 汚泥
  - ウ. 汚油
  - エ. 廃アルカリ
  - オ. 廃プラスチック類
  - カ. 紙くず
  - キ. 繊維くず
  - ク. 動植物性残さ
  - コ. 動物系固形不燃物
  - ク. 金属くず
  - ケ. 金属くず
  - セ. カラス・コンクリート・陶磁器くず
  - ソ. 磁さい
  - タ. がいき類
  - チ. 動物のふん尿
  - ツ. 動物の死体
  - テ. ばいじん
  - ト. 混合廃棄物その他

産業廃棄物処理計画書

別紙処理フロー

令和4年度発生する産業廃棄物ごとの目標量と処理計画

【紙くず】には業種指定があり、該当業種以外では一般廃棄物となり、報告対象外です。  
 【該当業種】は、紙又は紙加工品の製造業、新聞業、新聞紙（新聞巻紙）を使用して印刷発行を行うもの、出版業（印刷出版を行うもの）、製本業、印刷加工業、建設業（工作物の新築、改築、除去に伴って生じたもの）。

（単位：t/年）

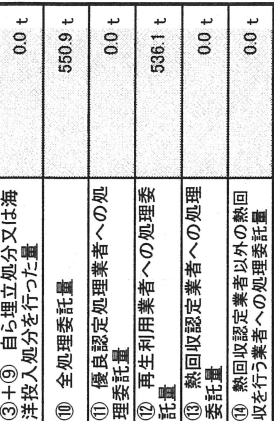
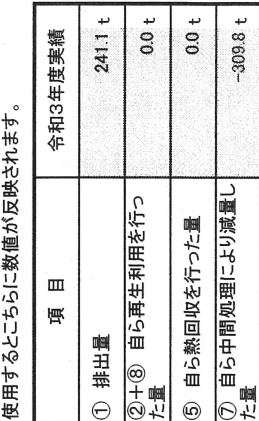
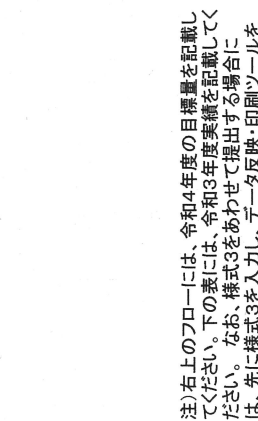
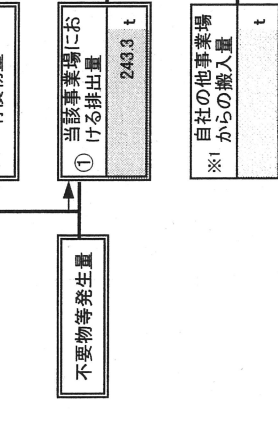

項目	令和3年度実績
① 排出量	241.1 t
②+③ 自ら再生利用を行った量	0.0 t
④ 自ら熱回収を行った量	0.0 t
⑦ 自ら中間処理により減量した量	-309.8 t
③+④ 自ら埋立処分又は海洋投入処分を行った量	0.0 t
⑩ 全処理委託量	550.9 t
⑪ 優良認定処理業者への処理委託量	0.0 t
⑫ 再生利用業者への処理委託量	536.1 t
⑬ 熱回収認定業者への処理委託量	0.0 t
⑭ 熱回収認定業者以外の熱回収を行う業者への処理委託量	0.0 t

該当する欄に○印を記入してください。  
 2-2 法定 自主

事業場名称：独立行政法人国立印刷高小田原工場

【紙くず】には業種指定があり、該当業種以外では一般廃棄物となり、報告対象外です。  
 【該当業種】は、紙又は紙加工品の製造業、新聞業、新聞紙（新聞巻紙）を使用して印刷発行を行うもの、出版業（印刷出版を行うもの）、製本業、印刷加工業、建設業（工作物の新築、改築、除去に伴って生じたもの）。

（単位：t/年）

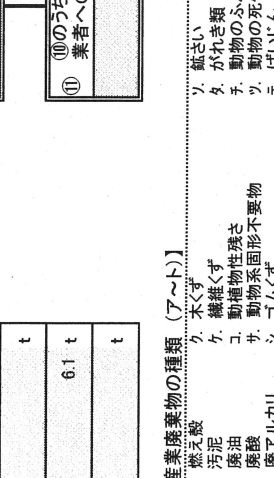
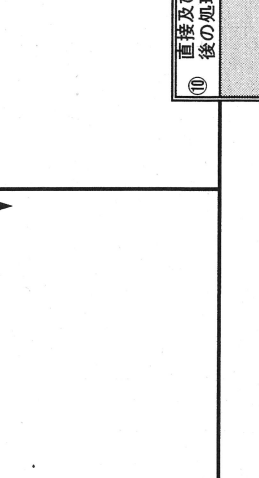
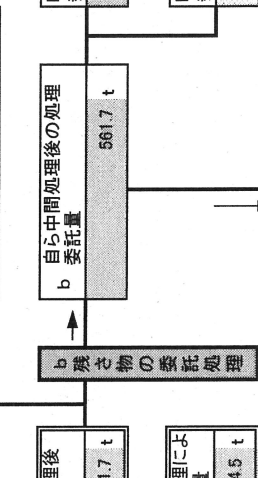
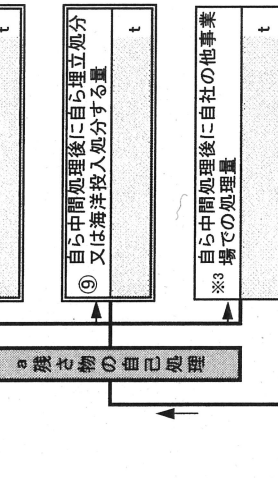

項目	令和3年度実績
① 排出量	241.1 t
②+③ 自ら再生利用を行った量	0.0 t
④ 自ら熱回収を行った量	0.0 t
⑦ 自ら中間処理により減量した量	-309.8 t
③+④ 自ら埋立処分又は海洋投入処分を行った量	0.0 t
⑩ 全処理委託量	550.9 t
⑪ 優良認定処理業者への処理委託量	0.0 t
⑫ 再生利用業者への処理委託量	536.1 t
⑬ 熱回収認定業者への処理委託量	0.0 t
⑭ 熱回収認定業者以外の熱回収を行う業者への処理委託量	0.0 t

【産業廃棄物の種類（ア～ト）】

- ア. 燃え殻
- イ. 汚泥
- ウ. 廃油
- エ. 廃酸
- オ. 廃アルカリ
- カ. 紙くず
- キ. 繊維くず
- ク. 動植物性残さ
- ケ. 動物系固形不燃物
- コ. シュローム
- サ. 金属くず
- セ. ガラス・コンクリート・陶磁器くず
- ソ. 紙くず
- タ. ぬい類
- チ. 動物のふん尿
- ツ. 動物の死体
- テ. ばいじん
- ト. 混合廃棄物その他