

土砂災害警戒区域等指定図(その2-1)

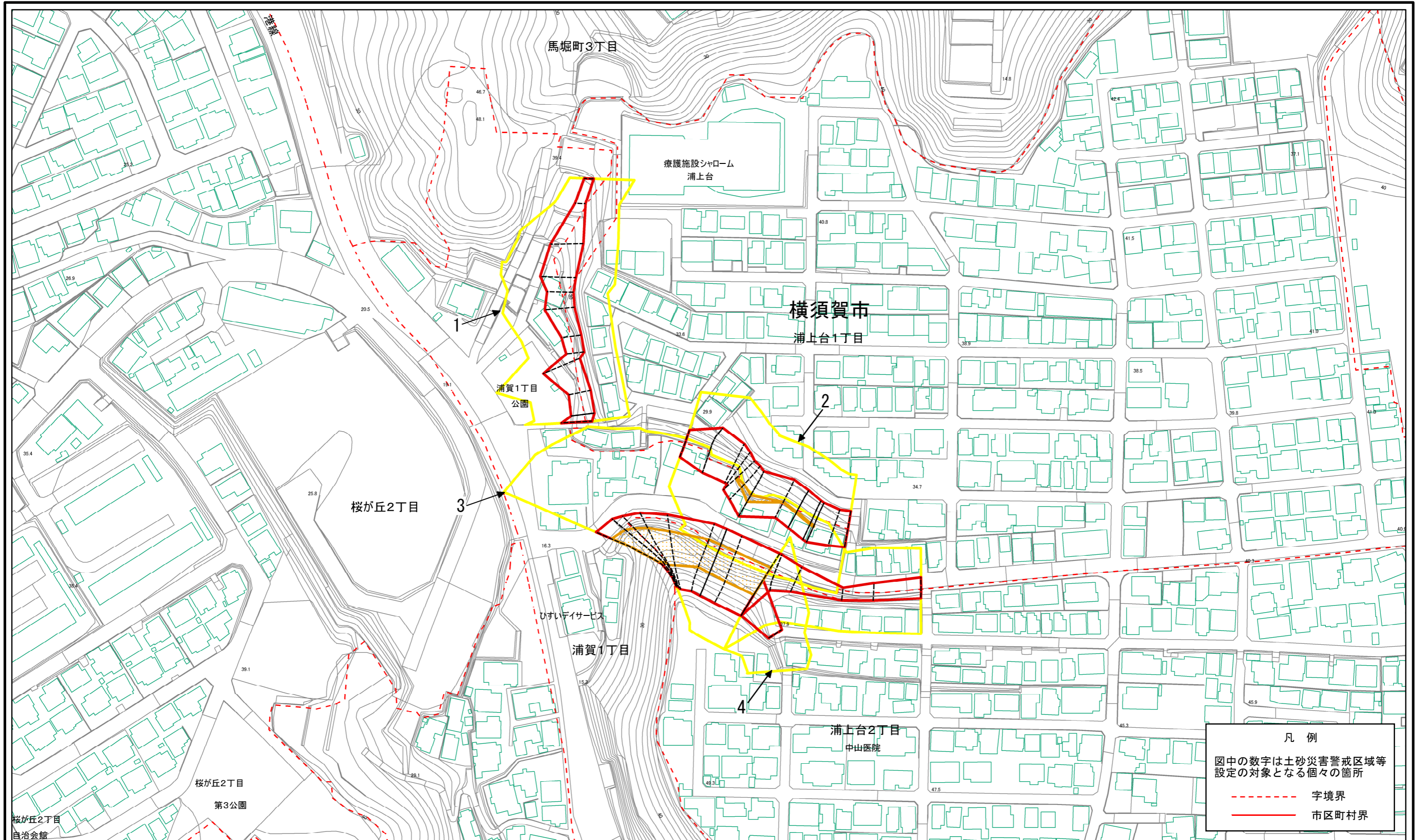

0 25 50 100 m

土砂災害警戒区域・土砂災害特別警戒区域 区域図	土砂災害防止法施行令第二条の基準に該当する区域		N 縮尺 1:1,500	自然現象の種類	急傾斜地の崩壊	箇所番号	201-H19-6059
	土砂災害防止法施行令第三条の基準に該当する区域			告示番号		箇所名	浦賀1丁目5
	それ以外の区域		告示年月日		所在地	横須賀市浦賀1丁目、浦上台1丁目及び浦上台2丁目	

土砂災害警戒区域等指定図(その2-2)

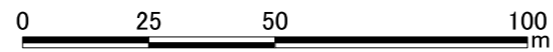
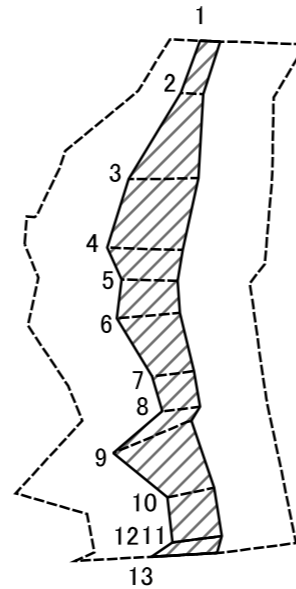

図中の数字は横断測線番号を示す

土砂災害特別警戒区域の区域区分図 (急傾斜地の崩壊に伴う土石等の移動により 建築物の地上部に作用すると想定される力)	土砂災害防止法施行令第二条の基準に該当する区域		N 縮尺 1:1,500	自然現象の種類	急傾斜地の崩壊	箇所番号	201-H19-6059-1
	土砂災害防止法施行令第三条の基準に該当する区域			告示番号		箇所名	浦賀1丁目5-1
	それ以外の区域		告示年月日		所在地	横須賀市浦賀1丁目、 浦上台1丁目及び浦上台2丁目	

土砂災害警戒区域等指定図(その2-3)

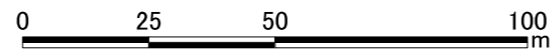
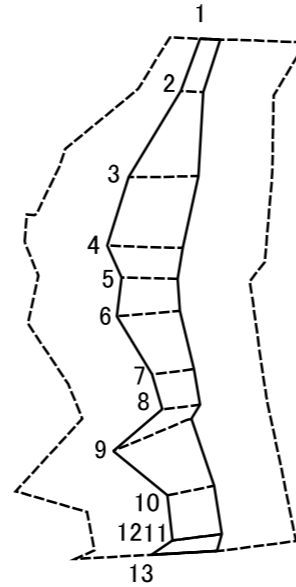

図中の数字は横断測線番号を示す

土砂災害特別警戒区域の区域区分図 (急傾斜地の崩壊に伴う土石等の堆積により 建築物の地上部に作用すると想定される力)	土砂災害防止法施行令第二条の基準に該当する区域		N 縮尺 1:1,500	自然現象の種類	急傾斜地の崩壊	箇所番号	201-H19-6059-1
	土砂災害防止法施行令第三条の基準に該当する区域			告示番号		箇所名	浦賀1丁目5-1
	それ以外の区域			告示年月日		所在地	横須賀市浦賀1丁目、 浦上台1丁目及び浦上台2丁目

土砂災害警戒区域等指定図(その2-2)

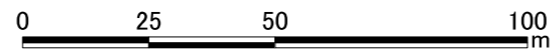
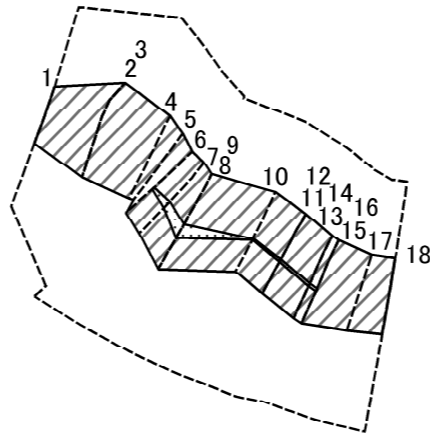

図中の数字は横断測線番号を示す

土砂災害特別警戒区域の区域区分図 (急傾斜地の崩壊に伴う土石等の移動により 建築物の地上部に作用すると想定される力)	土砂災害防止法施行令第二条の基準に該当する区域		N 縮尺 1:1,500	自然現象の種類	急傾斜地の崩壊	箇所番号	201-H19-6059-2
	土砂災害防止法施行令第三条の基準に該当する区域			告示番号		箇所名	浦賀1丁目5-2
	それ以外の区域			告示年月日		所在地	横須賀市浦賀1丁目、 浦上台1丁目及び浦上台2丁目

土砂災害警戒区域等指定図(その2-3)

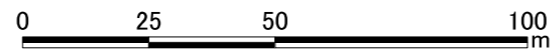
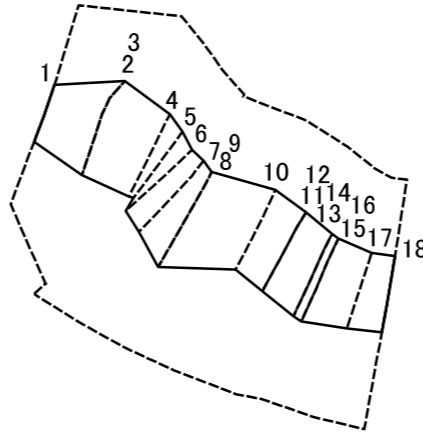

図中の数字は横断測線番号を示す

土砂災害特別警戒区域の区域区分図 (急傾斜地の崩壊に伴う土石等の堆積により 建築物の地上部に作用すると想定される力)	土砂災害防止法施行令第二条の基準に該当する区域		N 縮尺 1:1,500	自然現象の種類	急傾斜地の崩壊	箇所番号	201-H19-6059-2
	土砂災害防止法施行令第三条の基準に該当する区域			告示番号		箇所名	浦賀1丁目5-2
	それ以外の区域			告示年月日		所在地	横須賀市浦賀1丁目、 浦上台1丁目及び浦上台2丁目

土砂災害警戒区域等指定図(その2-2)

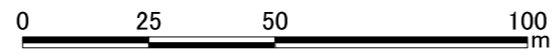
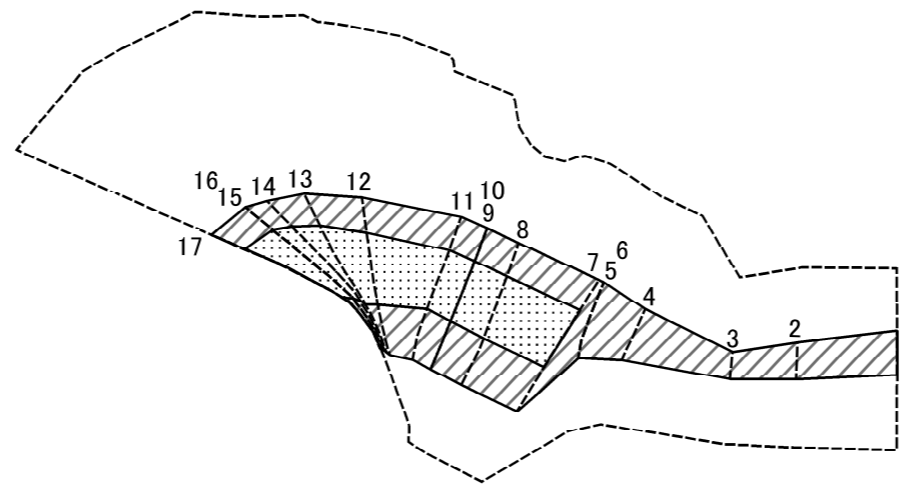

図中の数字は横断測線番号を示す

土砂災害特別警戒区域の区域区分図 (急傾斜地の崩壊に伴う土石等の移動により 建築物の地上部に作用すると想定される力)	土砂災害防止法施行令第二条の基準に該当する区域		N 縮尺 1:1,500	自然現象の種類	急傾斜地の崩壊	箇所番号	201-H19-6059-3
	土砂災害防止法施行令第三条の基準に該当する区域			告示番号		箇所名	浦賀1丁目5-3
	それ以外の区域		告示年月日		所在地	横須賀市浦賀1丁目、浦上台1丁目及び浦上台2丁目	

土砂災害警戒区域等指定図(その2-3)

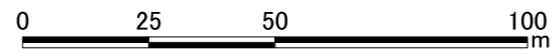
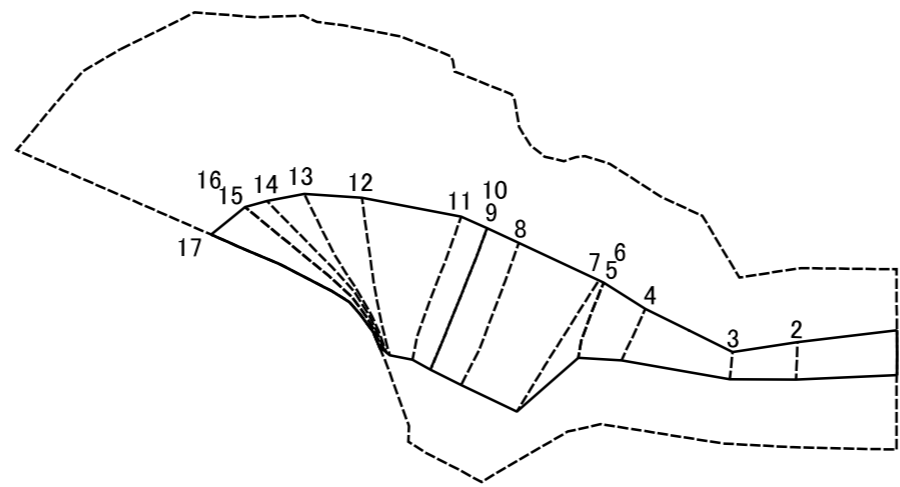

図中の数字は横断測線番号を示す

土砂災害特別警戒区域の区域区分図 (急傾斜地の崩壊に伴う土石等の堆積により 建築物の地上部に作用すると想定される力)	土砂災害防止法施行令第二条の基準に該当する区域		N 縮尺 1:1,500	自然現象の種類	急傾斜地の崩壊	箇所番号	201-H19-6059-3
	土砂災害防止法施行令第三条の基準に該当する区域			告示番号		箇所名	浦賀1丁目5-3
	それ以外の区域			告示年月日		所在地	横須賀市浦賀1丁目、 浦上台1丁目及び浦上台2丁目

土砂災害警戒区域等指定図書(その3)

横断測線の区間	土石等の移動により建築物の地上部に作用すると想定される力				土石等の堆積により建築物の地上部に作用すると想定される力				横断測線の区間	土石等の移動により建築物の地上部に作用すると想定される力				土石等の堆積により建築物の地上部に作用すると想定される力			
	土石等の(移動)高さが1m以下の場合、土石等の移動による力が100kN/m ² を超える区域		それ以外の区域		土石等の堆積の高さが3mを超える区域		それ以外の区域			土石等の(移動)高さが1m以下の場合、土石等の移動による力が100kN/m ² を超える区域		それ以外の区域		土石等の堆積の高さが3mを超える区域		それ以外の区域	
	力の大きさのうち最大のもの (kN/m ²)	土石等の高さ (m)	力の大きさのうち最大のもの (kN/m ²)	土石等の高さ (m)	力の大きさのうち最大のもの (kN/m ²)	土石等の高さ (m)	力の大きさのうち最大のもの (kN/m ²)	土石等の高さ (m)		力の大きさのうち最大のもの (kN/m ²)	土石等の高さ (m)	力の大きさのうち最大のもの (kN/m ²)	土石等の高さ (m)	力の大きさのうち最大のもの (kN/m ²)	土石等の高さ (m)	力の大きさのうち最大のもの (kN/m ²)	土石等の高さ (m)
1 ~ 2	-	-	73.15	0.75	-	-	12.36	2.31	~								
2 ~ 3	-	-	59.28	0.75	-	-	13.45	2.51	~								
3 ~ 4	-	-	71.18	0.75	-	-	15.54	2.90	~								
4 ~ 5	-	-	95.62	0.75	-	-	15.54	2.90	~								
5 ~ 6									~								
6 ~ 7	-	-	100.00	0.75	-	-	15.48	2.89	~								
7 ~ 8	118.24	0.75	100.00	0.75	-	-	16.03	3.00	~								
8 ~ 9	118.16	0.75	100.00	0.75	-	-	16.03	3.00	~								
9 ~ 10									~								
10 ~ 11	117.56	0.75	100.00	0.75	-	-	13.28	2.48	~								
11 ~ 12	118.88	0.75	100.00	0.75	-	-	13.28	2.48	~								
12 ~ 13	120.81	0.75	100.00	0.75	-	-	13.45	2.51	~								
13 ~ 14	120.81	0.75	100.00	0.75	-	-	13.45	2.51	~								
14 ~ 15	119.88	0.75	100.00	0.75	-	-	14.49	2.71	~								
15 ~ 16									~								
16 ~ 17	118.40	0.75	100.00	0.75	-	-	15.98	2.99	~								
~									~								
~									~								
~									~								
~									~								
~									~								
~									~								
~									~								
~									~								
~									~								
~									~								
~									~								
~									~								

建築物の構造の規制に必要な衝撃に関する事項	自然現象の種類	急傾斜地の崩壊	箇所番号	201-H19-6059-3
	告示番号		箇所名	浦賀1丁目5-3
	告示年月日		所在地	横須賀市浦賀1丁目、浦上台1丁目及び浦上台2丁目

土砂災害警戒区域等指定図(その2-2)

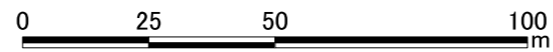
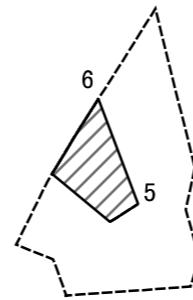

図中の数字は横断測線番号を示す

土砂災害特別警戒区域の区域区分図 (急傾斜地の崩壊に伴う土石等の移動により 建築物の地上部に作用すると想定される力)	土砂災害防止法施行令第二条の基準に該当する区域		N 縮尺 1:1,500	自然現象の種類	急傾斜地の崩壊	箇所番号	201-H19-6059-4
	土砂災害防止法施行令第三条の基準に該当する区域			告示番号		箇所名	浦賀1丁目5-4
	それ以外の区域		告示年月日		所在地	横須賀市浦賀1丁目、 浦上台1丁目及び浦上台2丁目	

土砂災害警戒区域等指定図(その2-3)

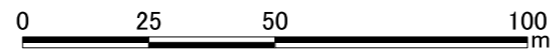
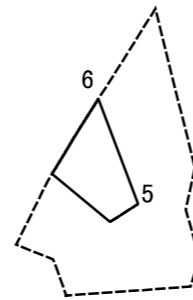

図中の数字は横断測線番号を示す

土砂災害特別警戒区域の区域区分図 (急傾斜地の崩壊に伴う土石等の堆積により 建築物の地上部に作用すると想定される力)	土砂災害防止法施行令第二条の基準に該当する区域		N 縮尺 1:1,500	自然現象の種類	急傾斜地の崩壊	箇所番号	201-H19-6059-4
	土砂災害防止法施行令第三条の基準に該当する区域			告示番号		箇所名	浦賀1丁目5-4
	それ以外の区域			告示年月日		所在地	横須賀市浦賀1丁目、 浦上台1丁目及び浦上台2丁目

