

入札物件番号	1	(別紙2-1)	
入札件名	神奈川県環境科学センターほか11施設		
施設名	神奈川県環境科学センター	所在地	平塚市四之宮1-3-39
設置台数	1台		

案内図

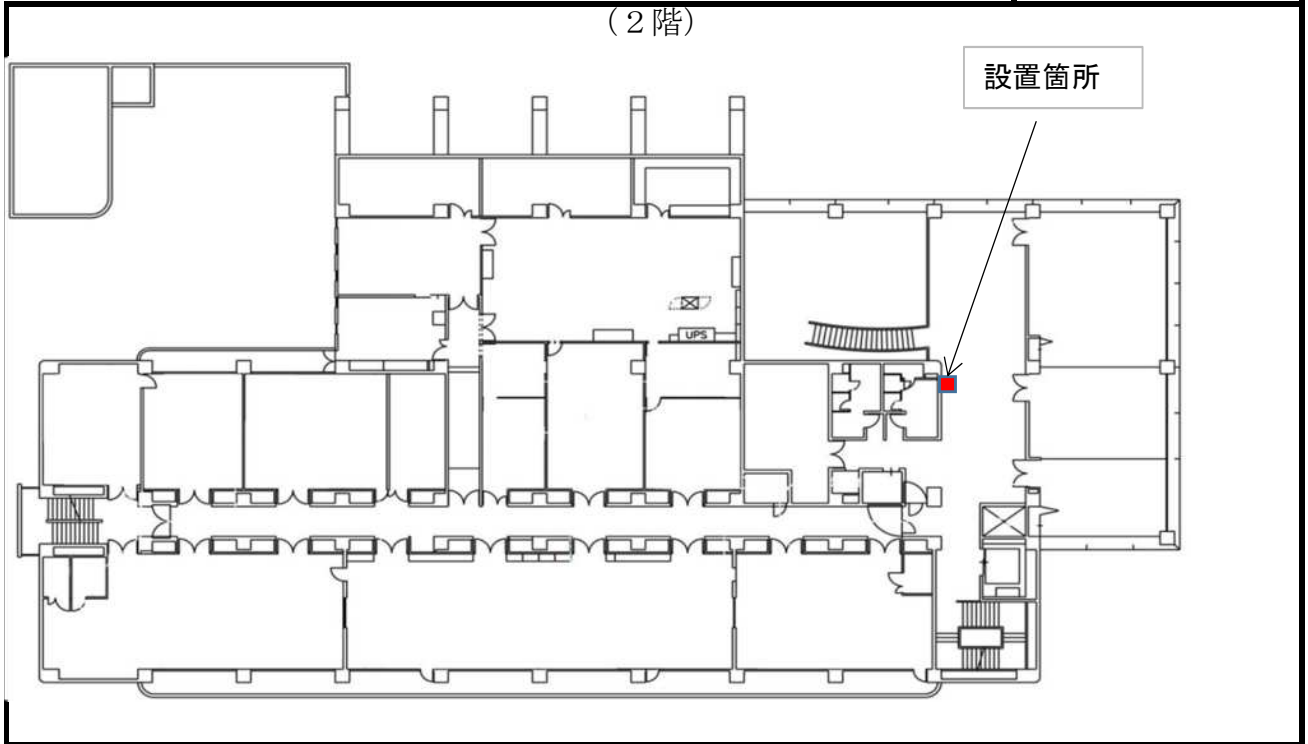

配置図

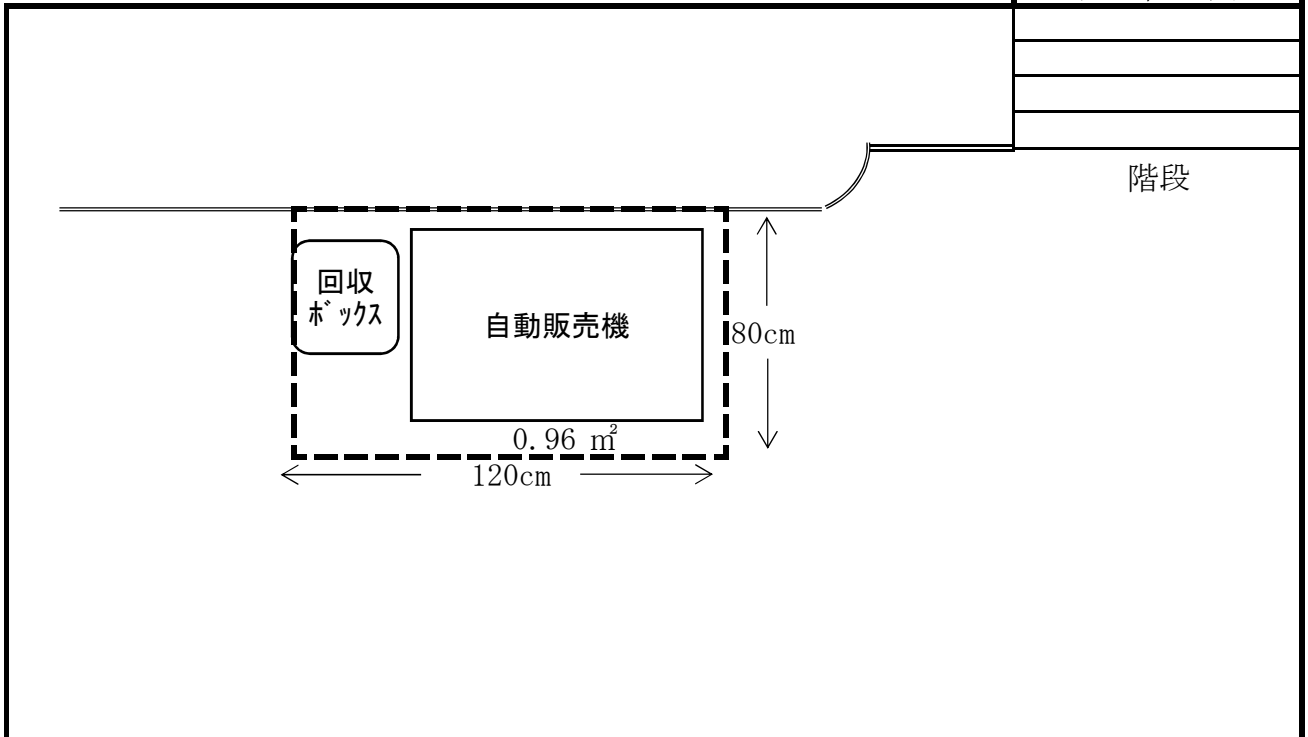

※ 案内図及び配置図は、物件概要を把握するための参考資料ですので、現地の状況については、必ずご自身で調査・確認の上、お申し込みください。なお、案内図及び配置図と現地の現況が異なる場合は、現況が優先されます。

入札物件番号	1	案内図及び配置図		(別紙2-2)
入札件名	神奈川県環境科学センターほか11施設			
施設名	かながわ環境整備センター	所在地	横須賀市芦名3-1990	
設置台数	1台			

案内図

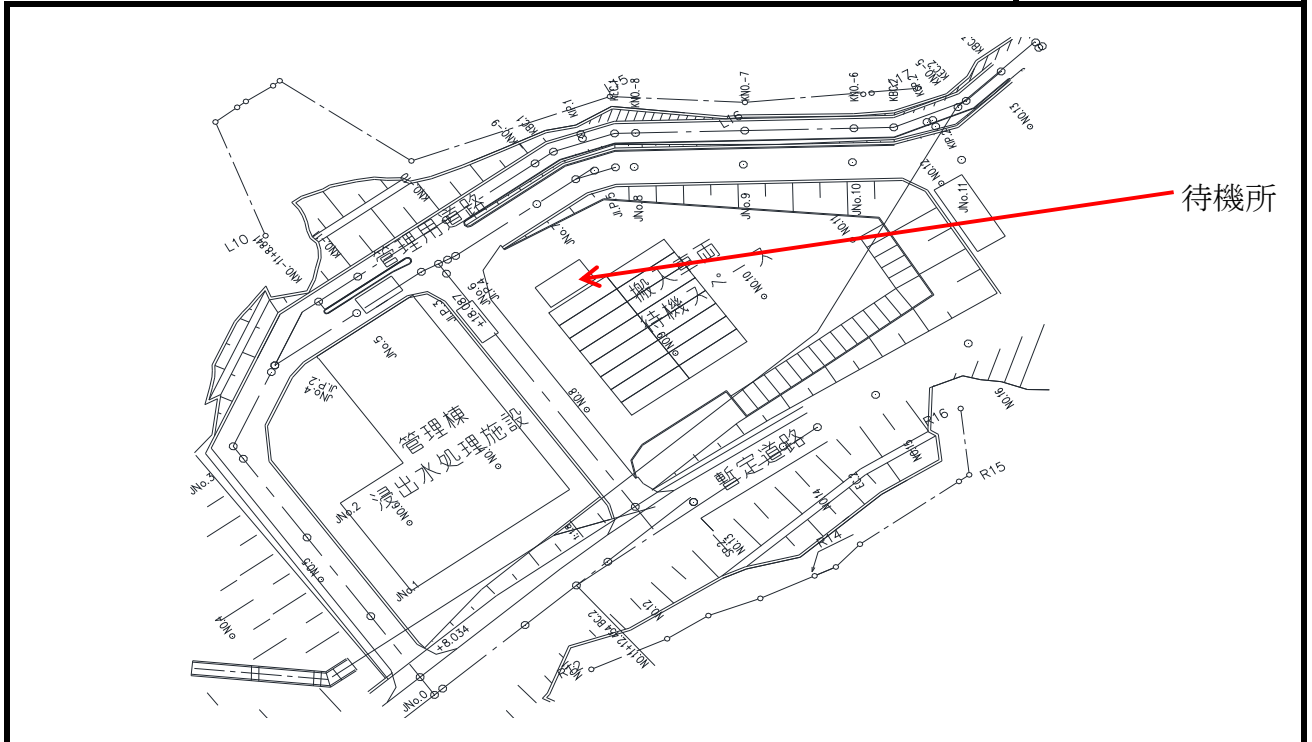

配置図

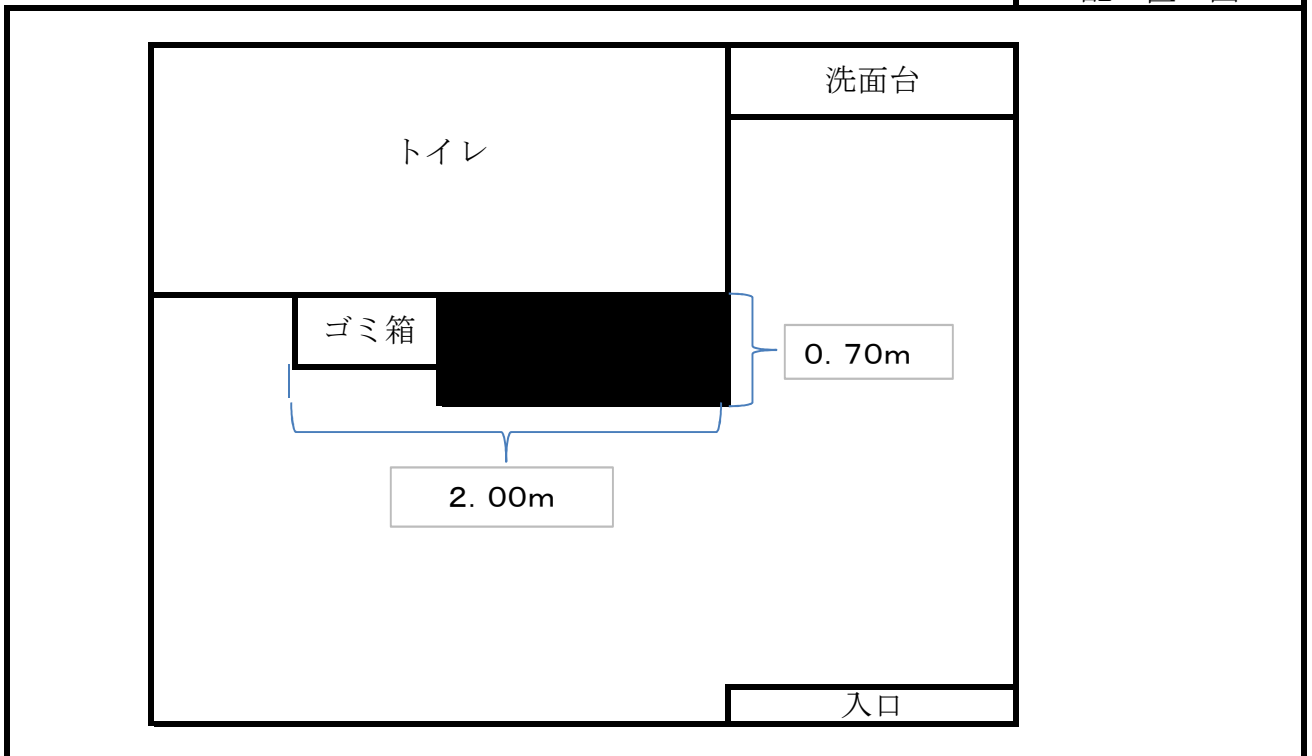

※ 案内図及び配置図は、物件概要を把握するための参考資料ですので、現地の状況については、必ずご自身で調査・確認の上、お申し込みください。なお、案内図及び配置図と現地の現況が異なる場合は、現況が優先されます。

入札物件番号 1

(別紙2-3)

入札件名 神奈川県環境科学センターほか11施設

施設名 自然環境保全センター 所在地 厚木市七沢657

設置台数 1台

案内図



配置図

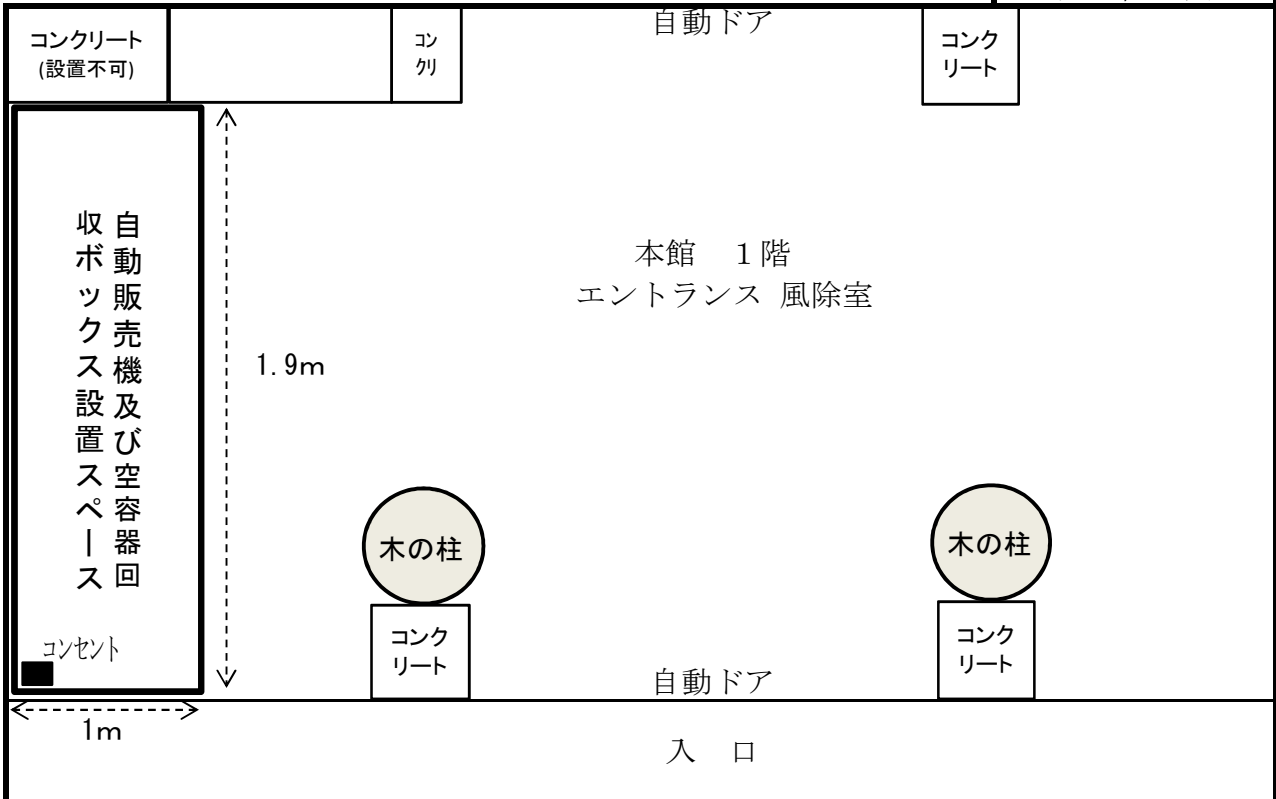

※ 案内図及び配置図は、物件概要を把握するための参考資料ですので、現地の状況については、必ずご自身で調査・確認の上、お申し込みください。なお、案内図及び配置図と現地の現況が異なる場合は、現況が優先されます。

入札物件番号 1

(別紙2-4)

入札件名 神奈川県環境科学センターほか11施設

施設名 神奈川県立21世紀の森 所在地 南足柄市内山2870-5

設置台数 2台

案内図

(様式2-1)

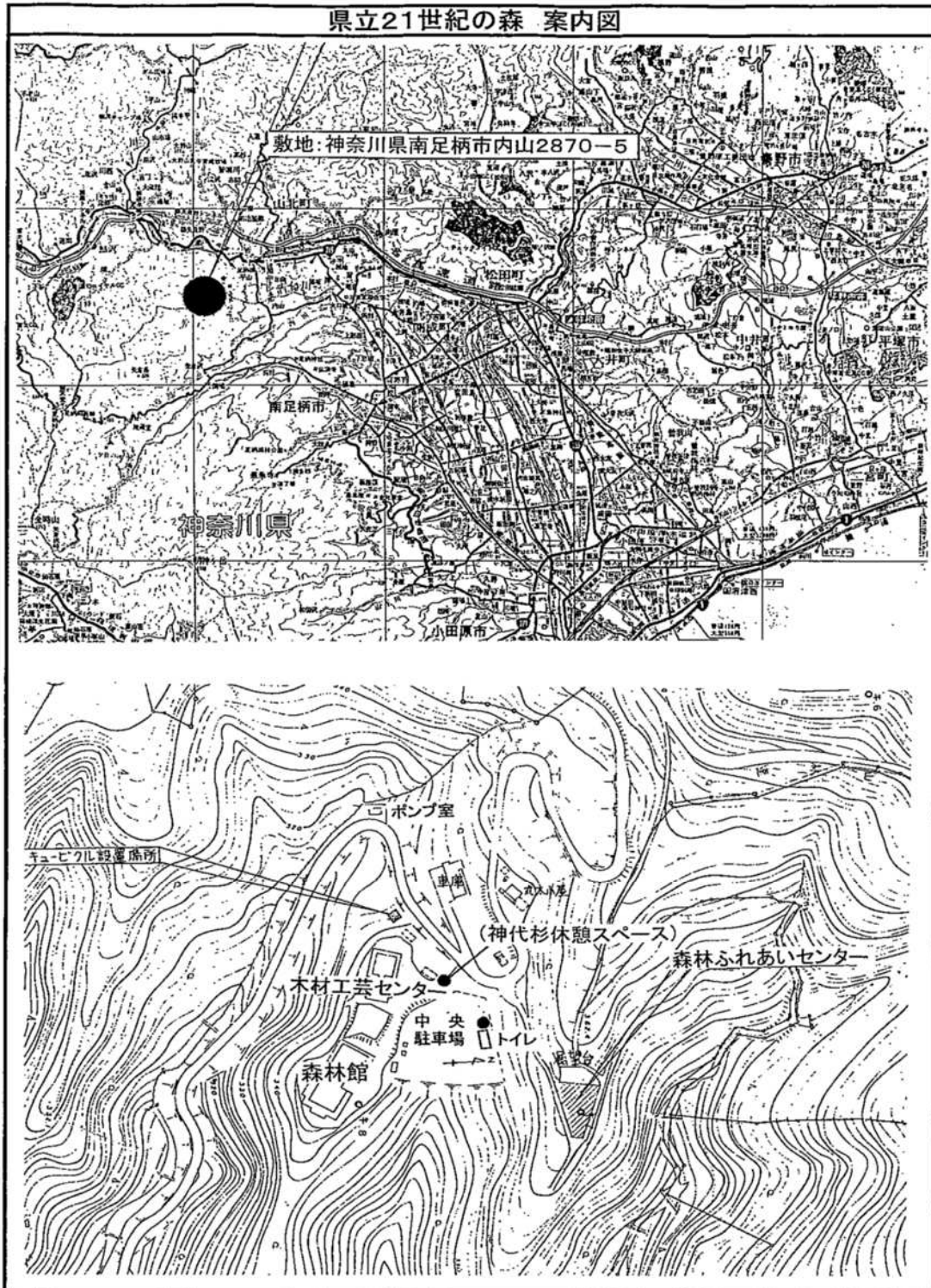

入札物件番号 1

(別紙2-4)

入札件名	神奈川県環境科学センターほか11施設		
施設名	神奈川県立21世紀の森	所在地	南足柄市内山2870-5
設置台数	2台		

配置図

(様式2-2)

県立21世紀の森 自動販売機設置 配置図

中央駐車場

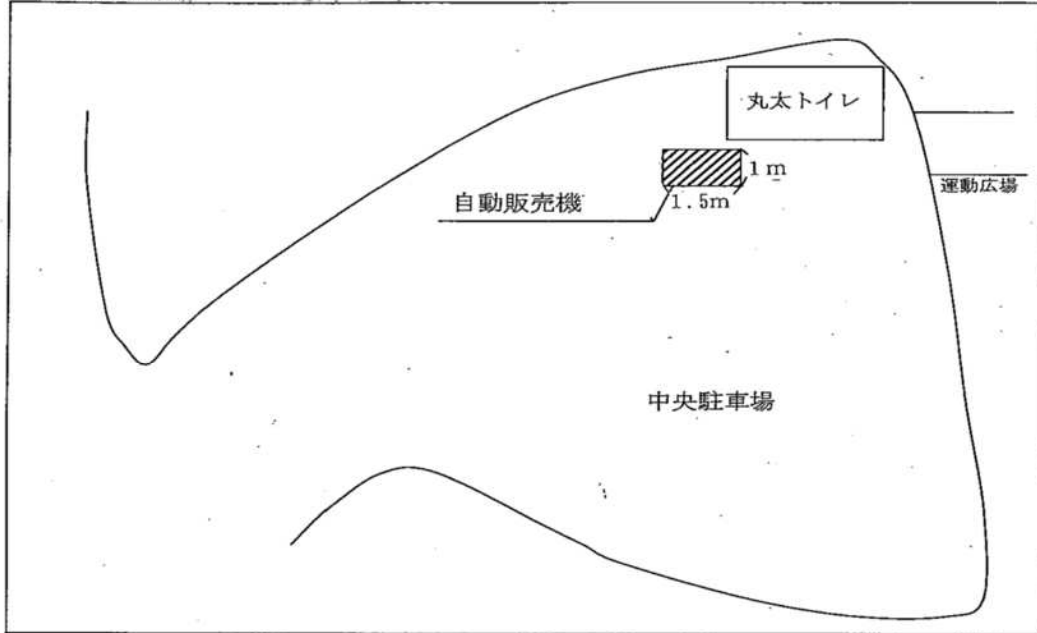

神代杉休憩スペース

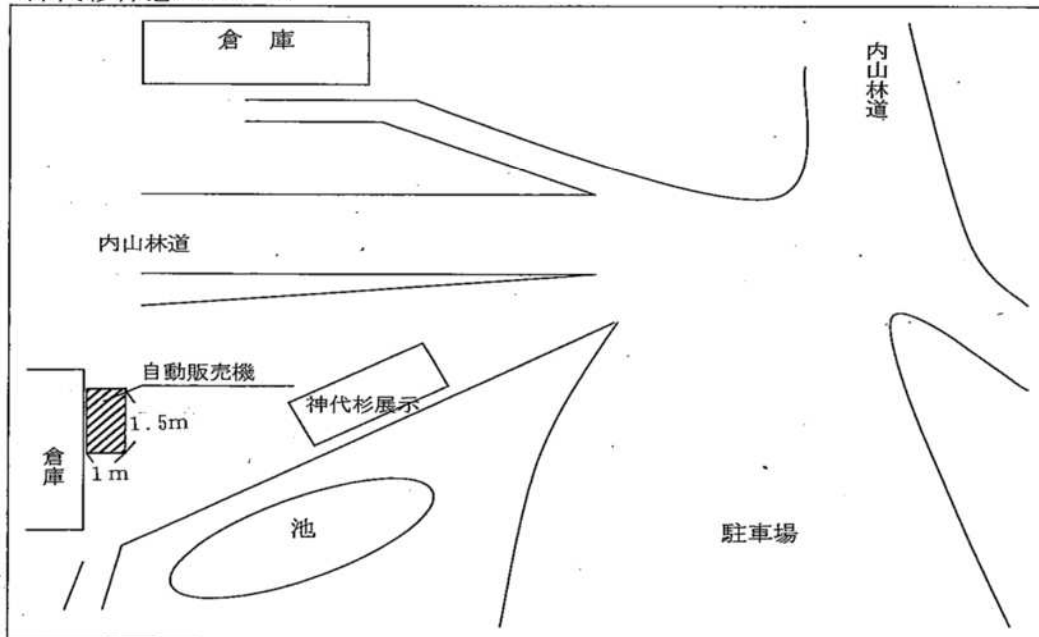

※ 案内図及び配置図は、物件概要を把握するための参考資料ですので、現地の状況については、必ずご自身で調査・確認の上、お申し込みください。なお、案内図及び配置図と現地の現況が異なる場合は、現況が優先されます。

入札物件番号	1	案内図及び配置図	(別紙2-5)
入札件名	神奈川県環境科学センターほか11施設		
施設名	大船フラワーセンター	所在地	鎌倉市岡本1018
設置台数	1台		

案内図

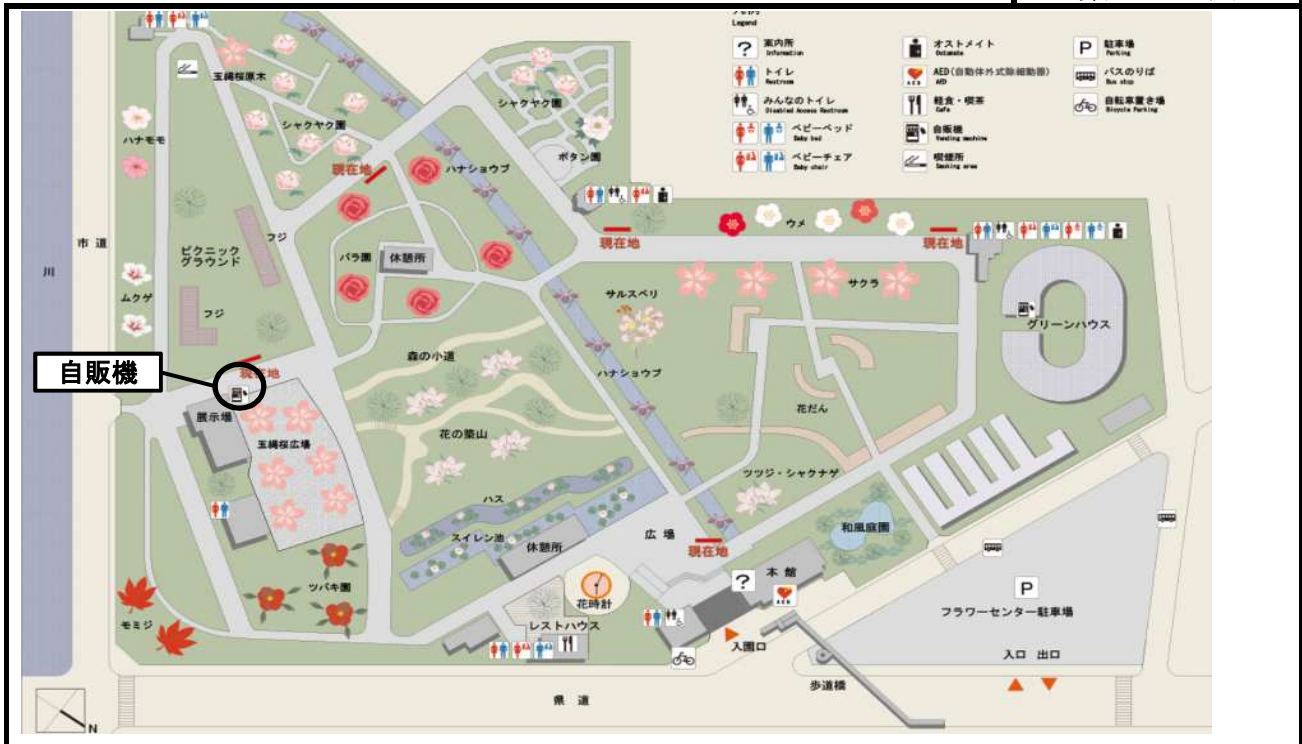

配置図

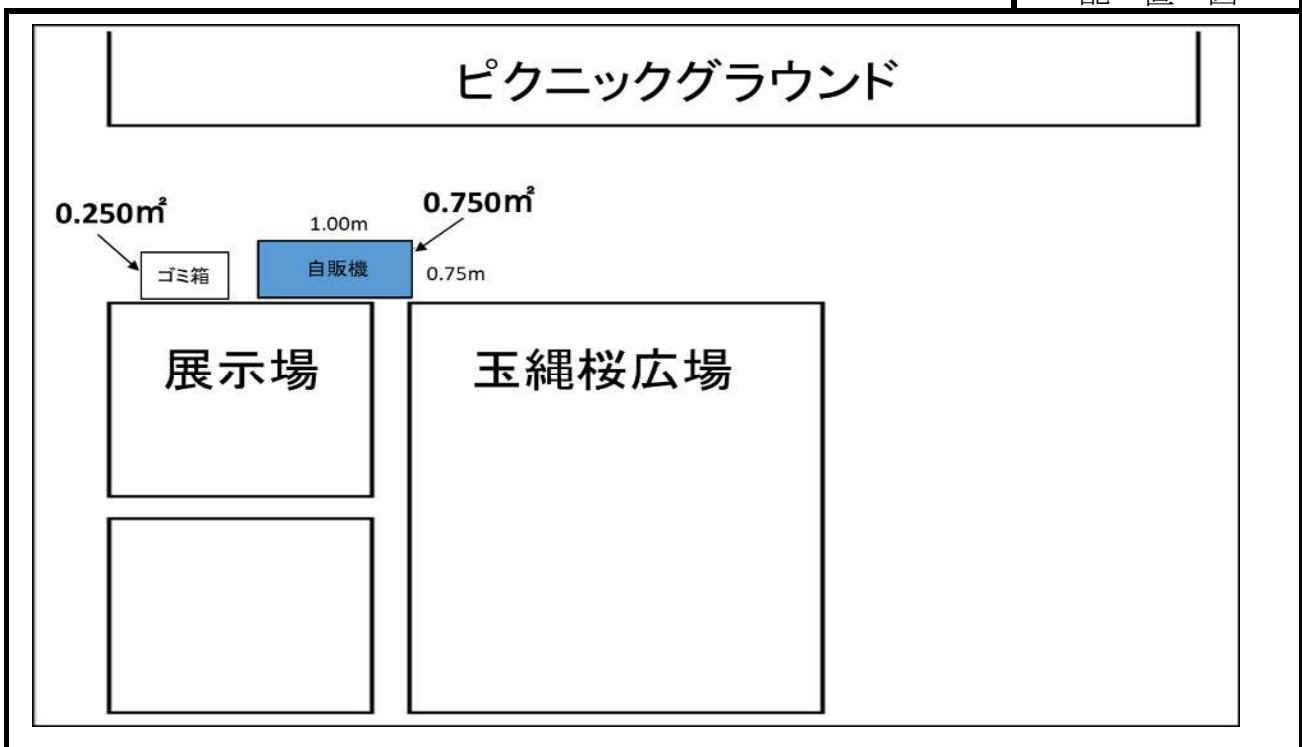

※ 案内図及び配置図は、物件概要を把握するための参考資料ですので、現地の状況については、必ずご自身で調査・確認の上、お申し込みください。なお、案内図及び配置図と現地の現況が異なる場合は、現況が優先されます。

入札物件番号	1	案内図及び配置図	(別紙2-6)
入札件名	神奈川県環境科学センターほか11施設		
施設名	大船フラワーセンター	所在地	鎌倉市岡本1018
設置台数	2台		

案内図



配置図

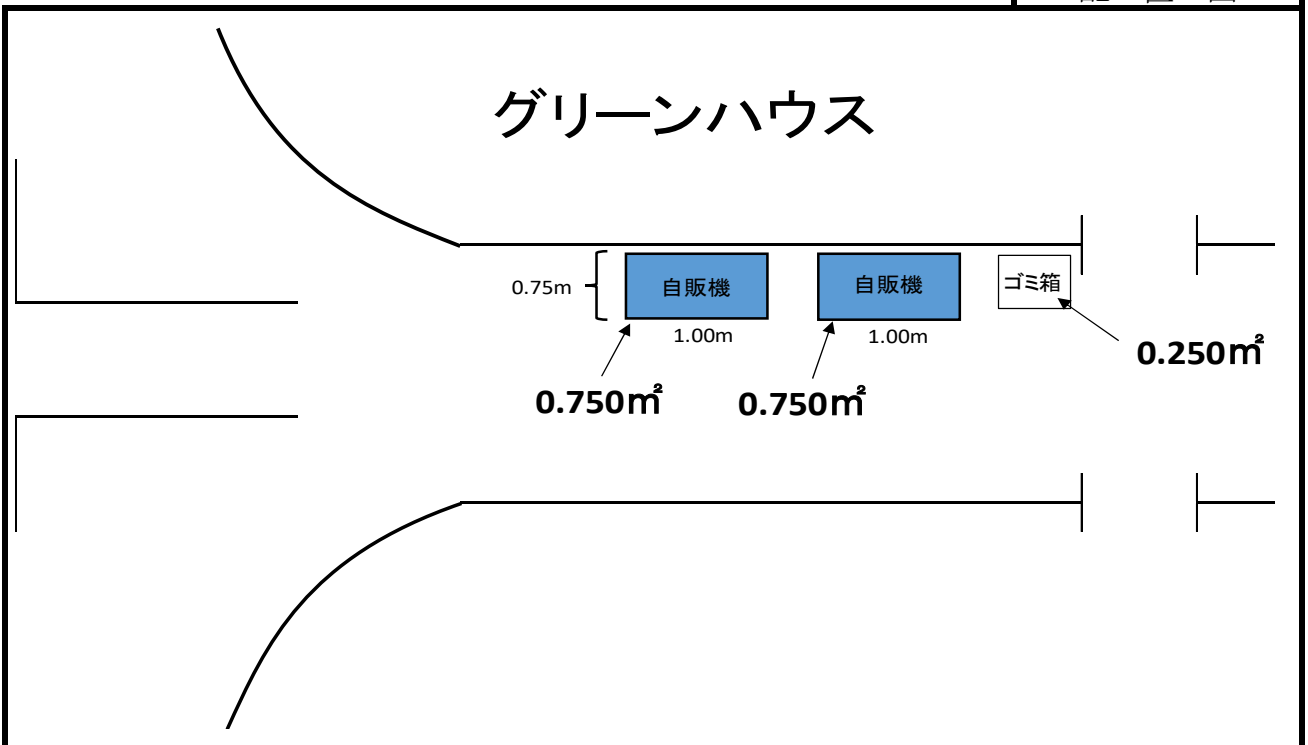

※ 案内図及び配置図は、物件概要を把握するための参考資料ですので、現地の状況については、必ずご自身で調査・確認の上、お申し込みください。なお、案内図及び配置図と現地の現況が異なる場合は、現況が優先されます。

入札物件番号 1

(別紙2-7)

入札件名 神奈川県環境科学センターほか11施設

施設名 農業技術センター 所在地 平塚市上吉沢1617

設置台数 1台

案内図

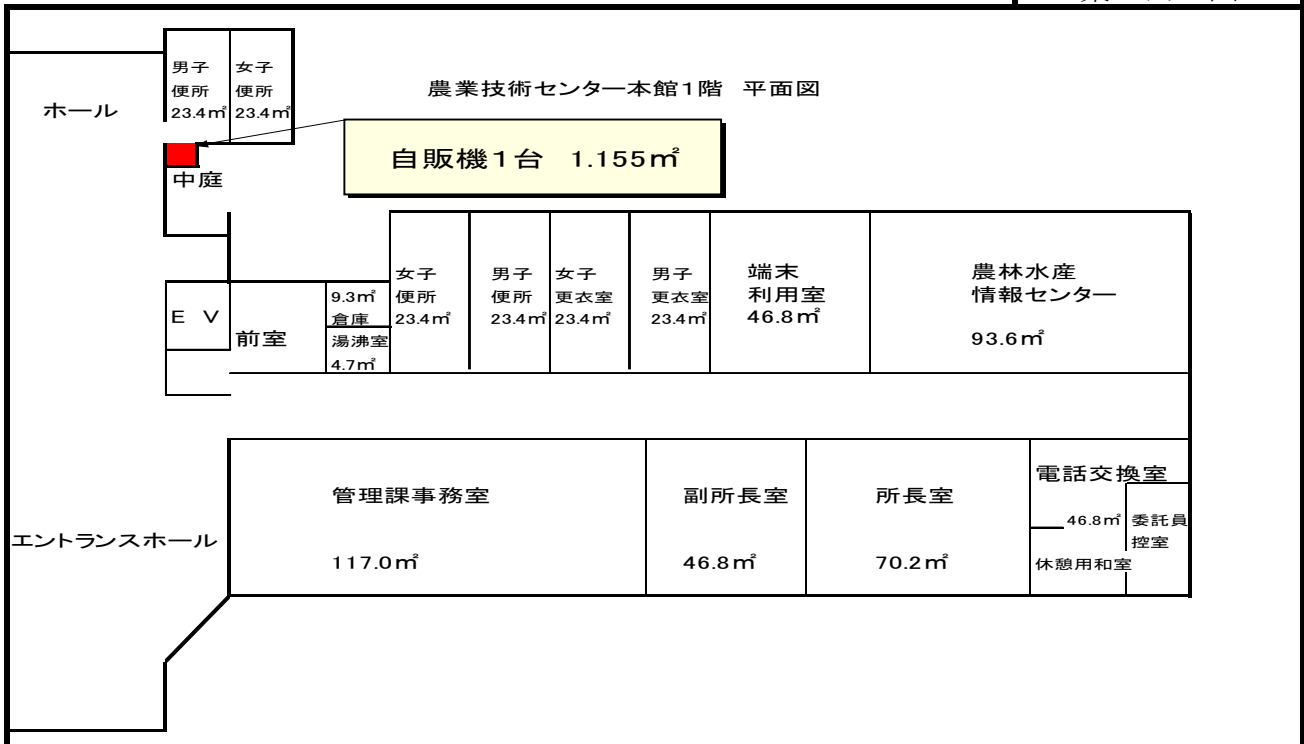

配置図

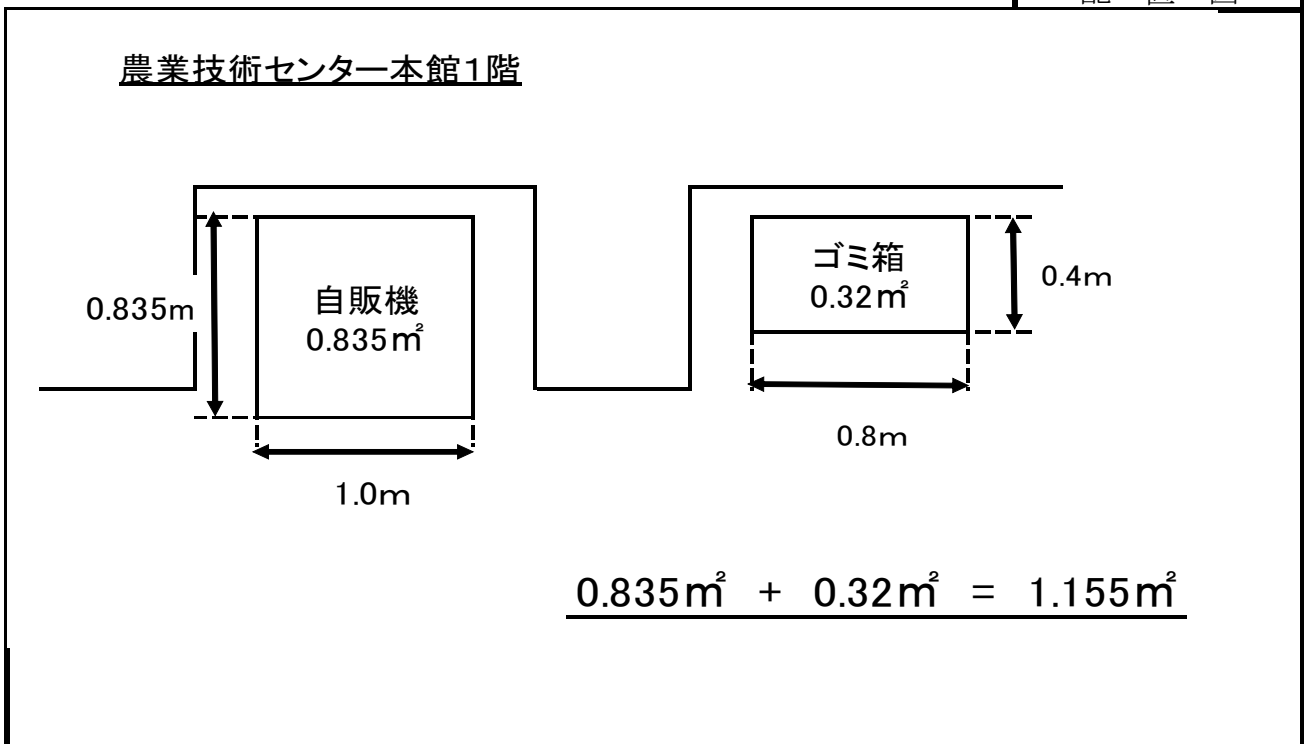

※ 案内図及び配置図は、物件概要を把握するための参考資料ですので、現地の状況については、必ずご自身で調査・確認の上、お申し込みください。なお、案内図及び配置図と現地の現況が異なる場合は、現況が優先されます。

入札物件番号 1

(別紙2-8)

入札件名 神奈川県環境科学センターほか11施設

施設名 農業技術センター 所在地 平塚市上吉沢1617

設置台数 1台

案内図

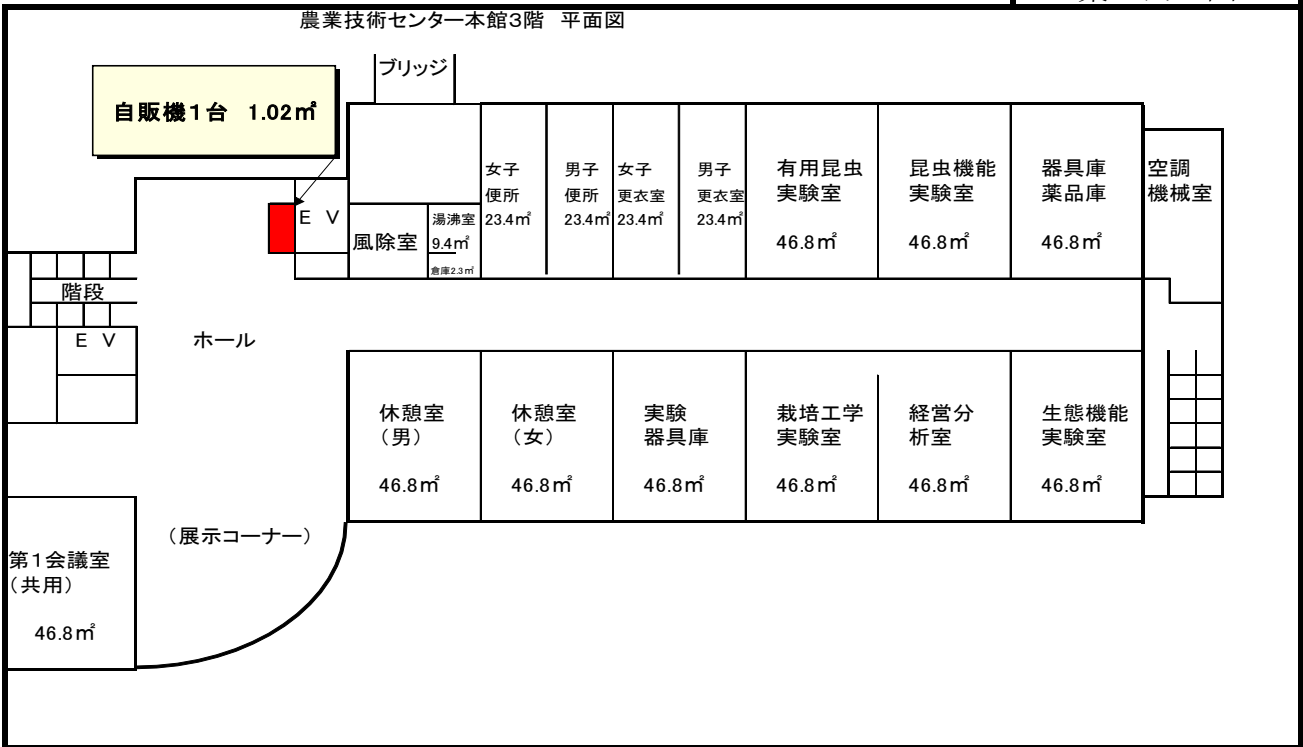

配置図

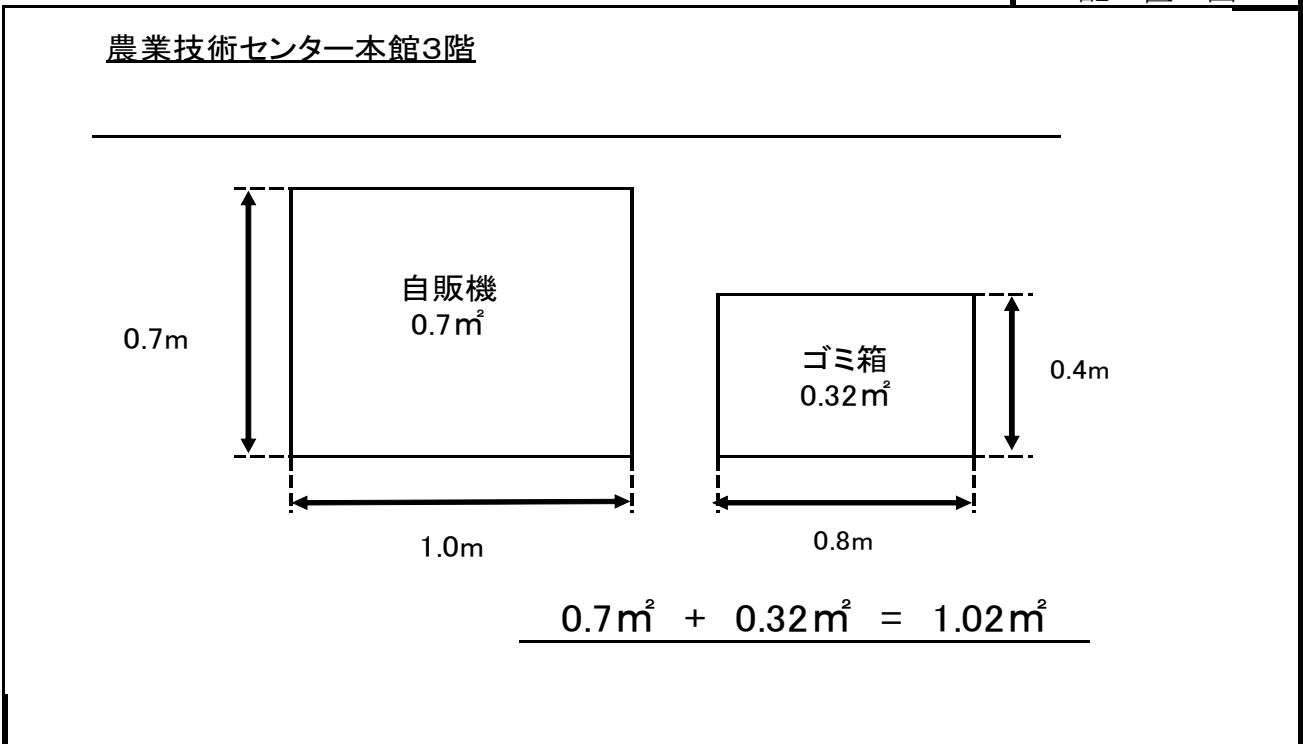

※ 案内図及び配置図は、物件概要を把握するための参考資料ですので、現地の状況については、必ずご自身で調査・確認の上、お申し込みください。なお、案内図及び配置図と現地の現況が異なる場合は、現況が優先されます。

入札物件番号 1

(別紙2-9)

入札件名 神奈川県環境科学センターほか11施設

施設名 農業技術センター 所在地 平塚市上吉沢1617

設置台数 1台

案内図

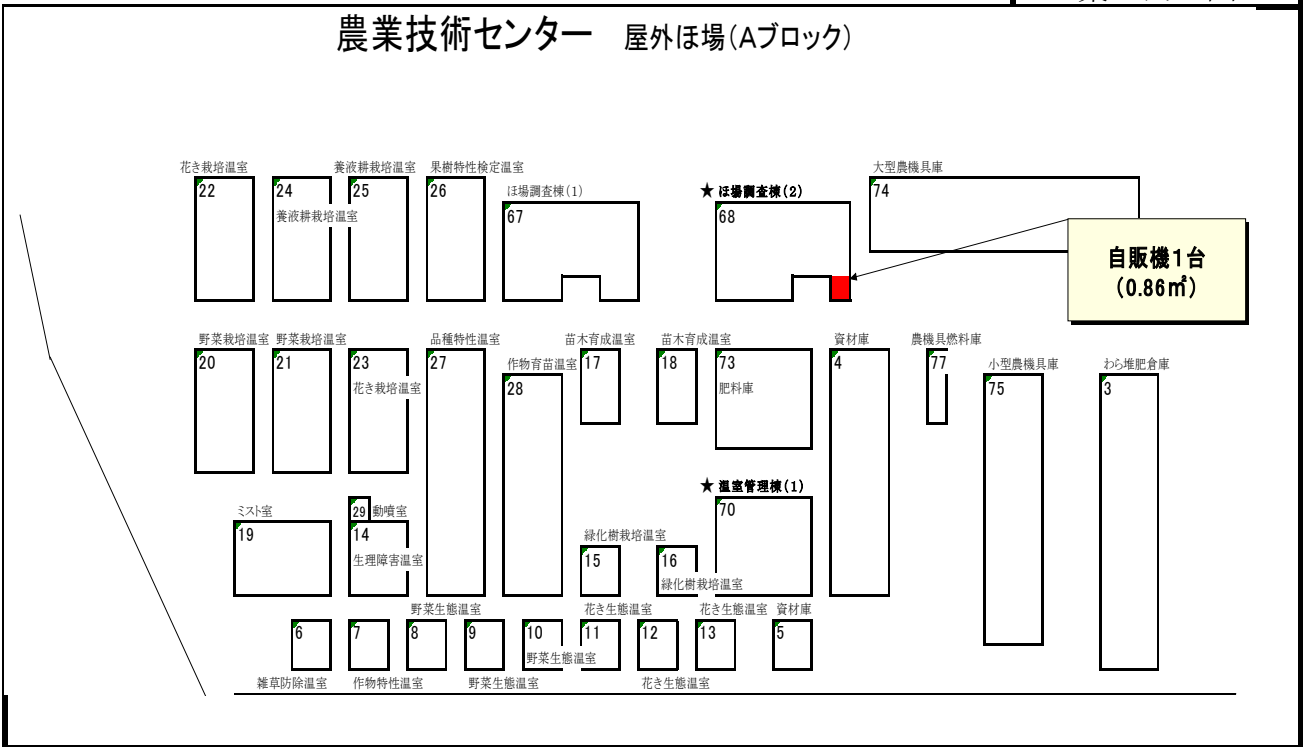

配置図

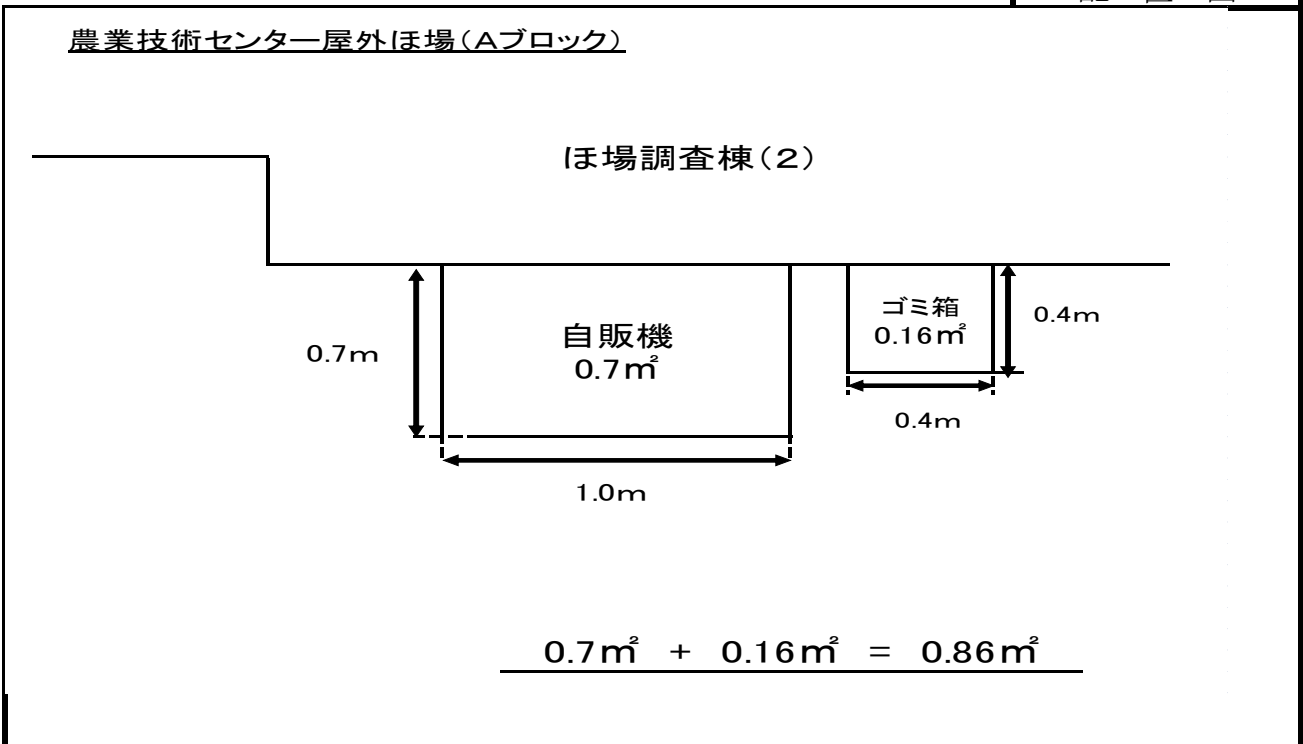

※ 案内図及び配置図は、物件概要を把握するための参考資料ですので、現地の状況については、必ずご自身で調査・確認の上、お申し込みください。なお、案内図及び配置図と現地の現況が異なる場合は、現況が優先されます。

入札物件番号	1	案内図及び配置図		(別紙2-10)
入札件名	神奈川県環境科学センターほか11施設			
施設名	横浜農業合同庁舎	所在地	横浜市緑区三保町2076	
設置台数	1台			

案内図

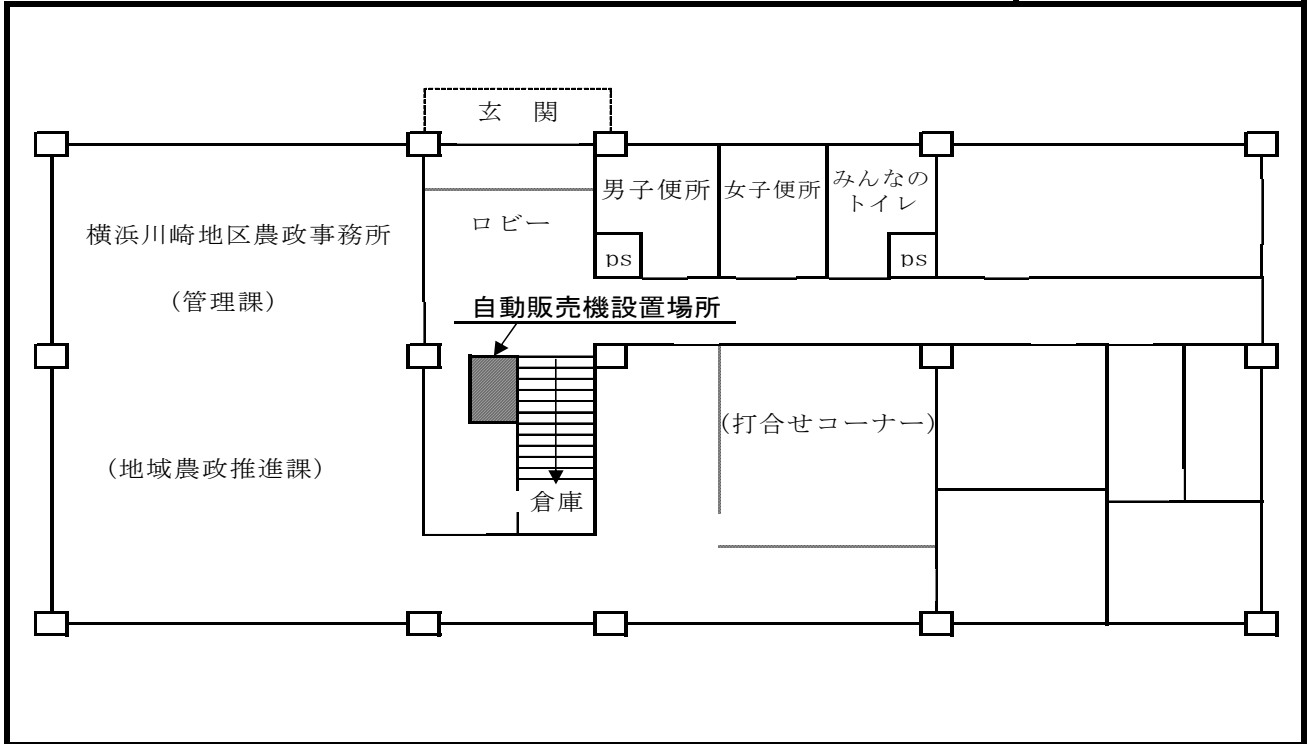

配置図

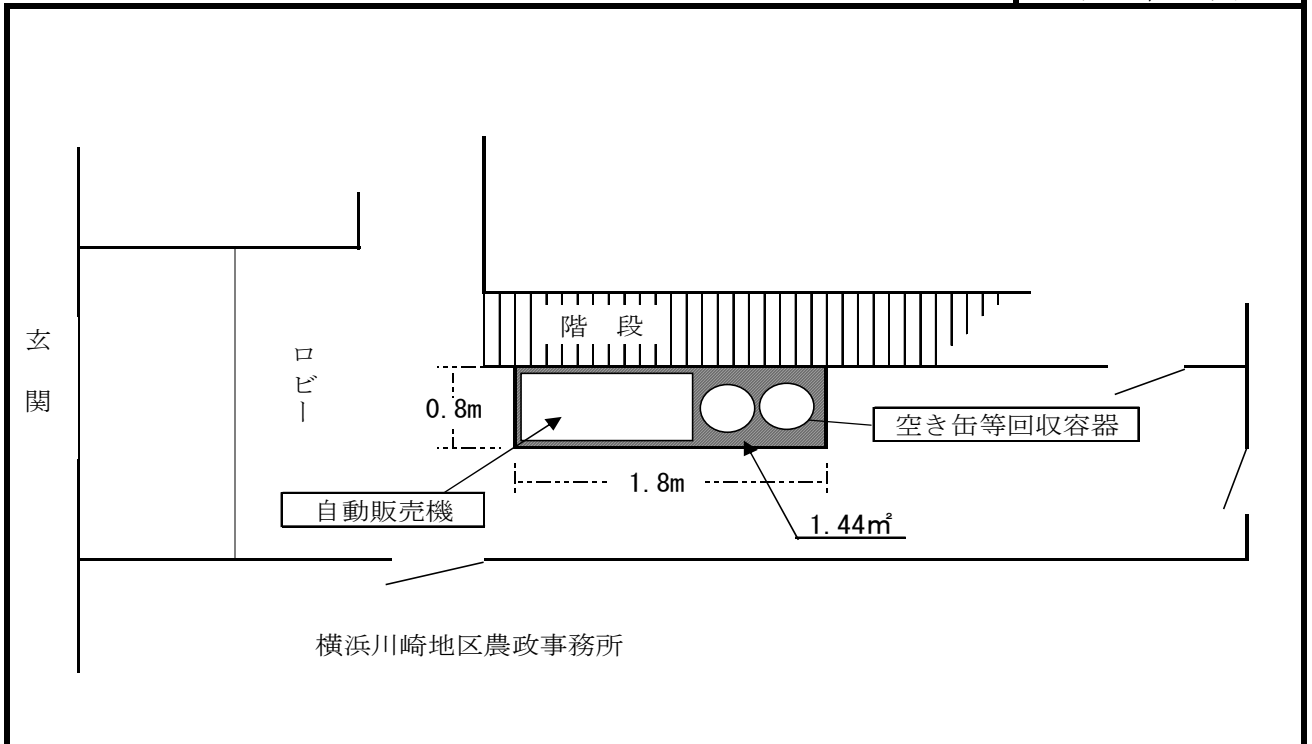

※ 案内図及び配置図は、物件概要を把握するための参考資料ですので、現地の状況については、必ずご自身で調査・確認の上、お申し込みください。なお、案内図及び配置図と現地の現況が異なる場合は、現況が優先されます。

入札物件番号 1

(別紙2-11)

入札件名 環境科学センターほか11施設

施設名 かながわ農業アカデミー本館 所在地 海老名市杉久保北5-1-1

設置台数 1台

案内図

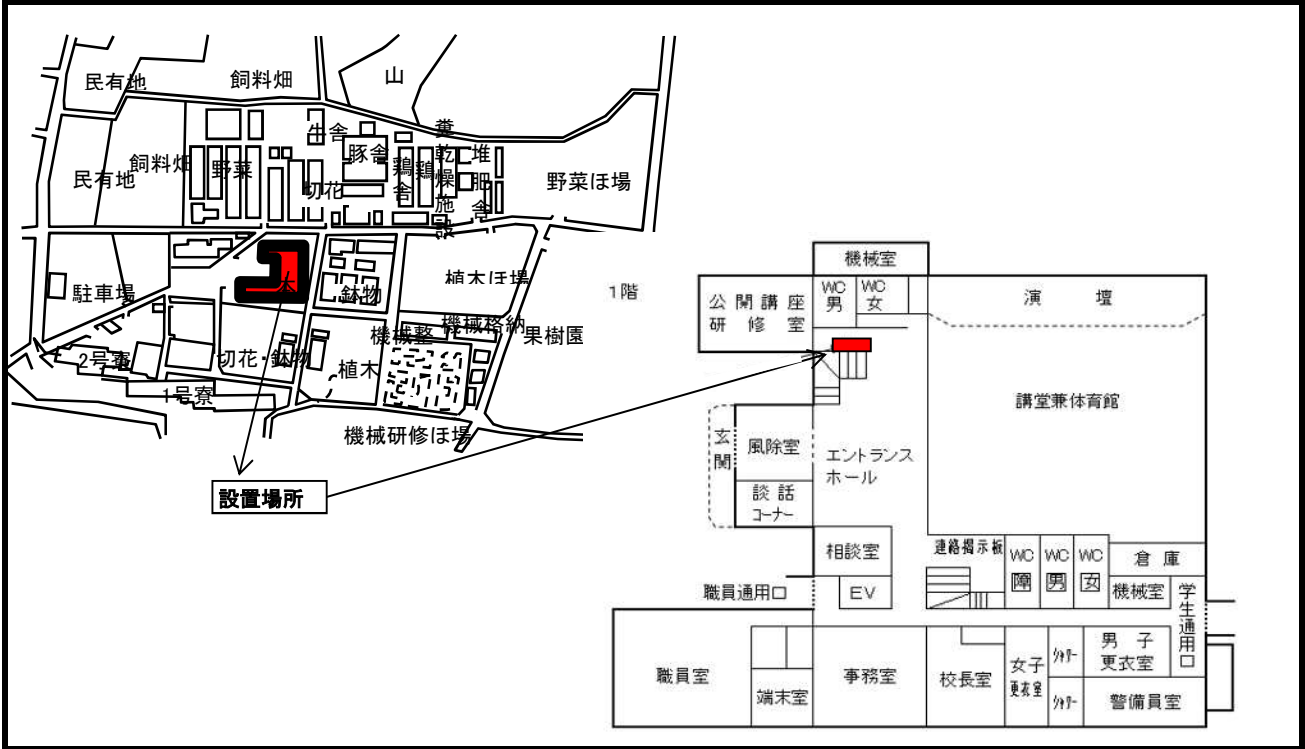

配置図

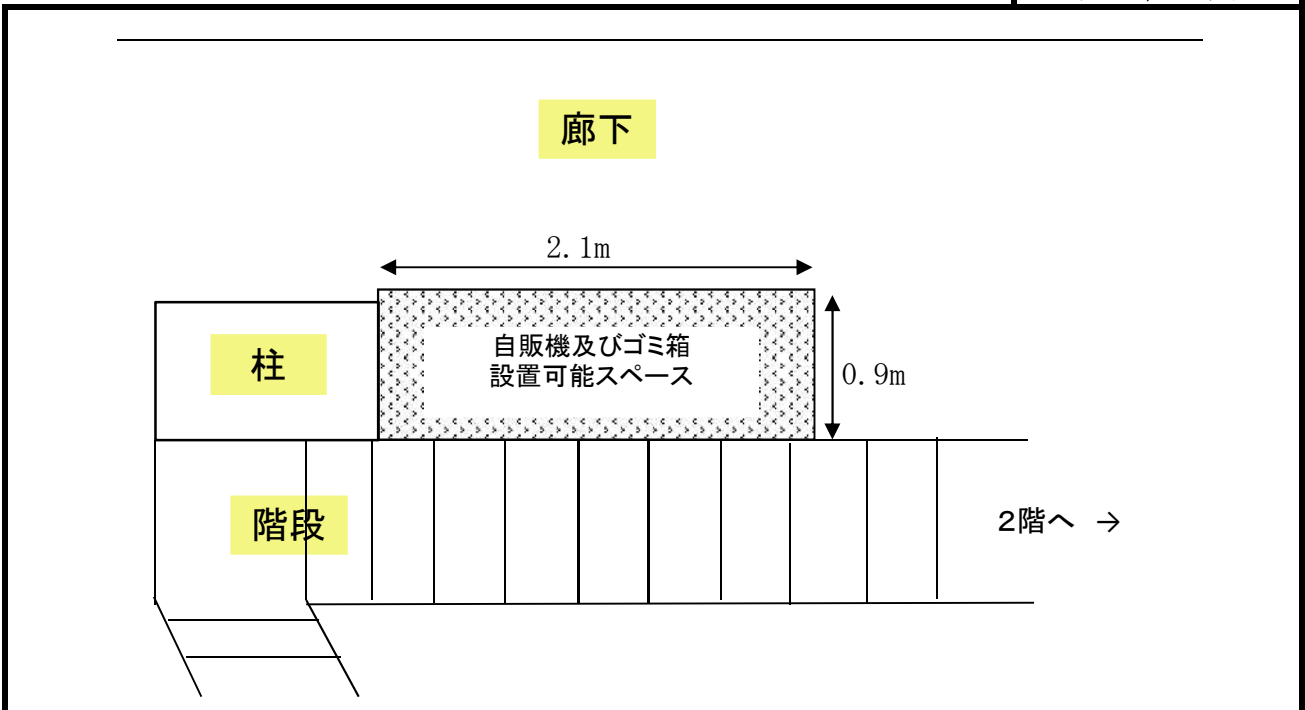

※ 案内図及び配置図は、物件概要を把握するための参考資料ですので、現地の状況については、必ずご自身で調査・確認の上、お申し込みください。なお、案内図及び配置図と現地の現況が異なる場合は、現況が優先されます。

入札物件番号 1

(別紙2-12)

入札件名	環境科学センターほか11施設		
施設名	かながわ農業アカデミー2号寮	所在地	海老名市杉久保北5-1-1
設置台数	1台		

案内図

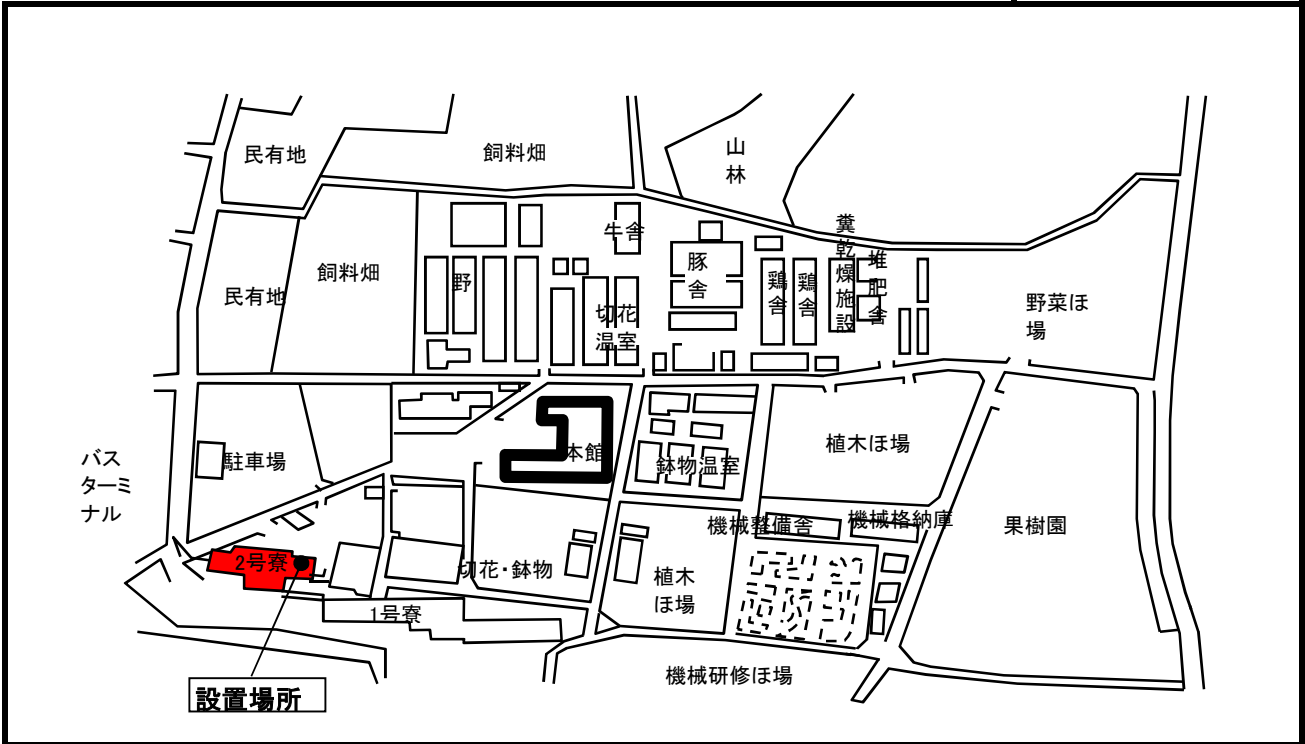

配置図

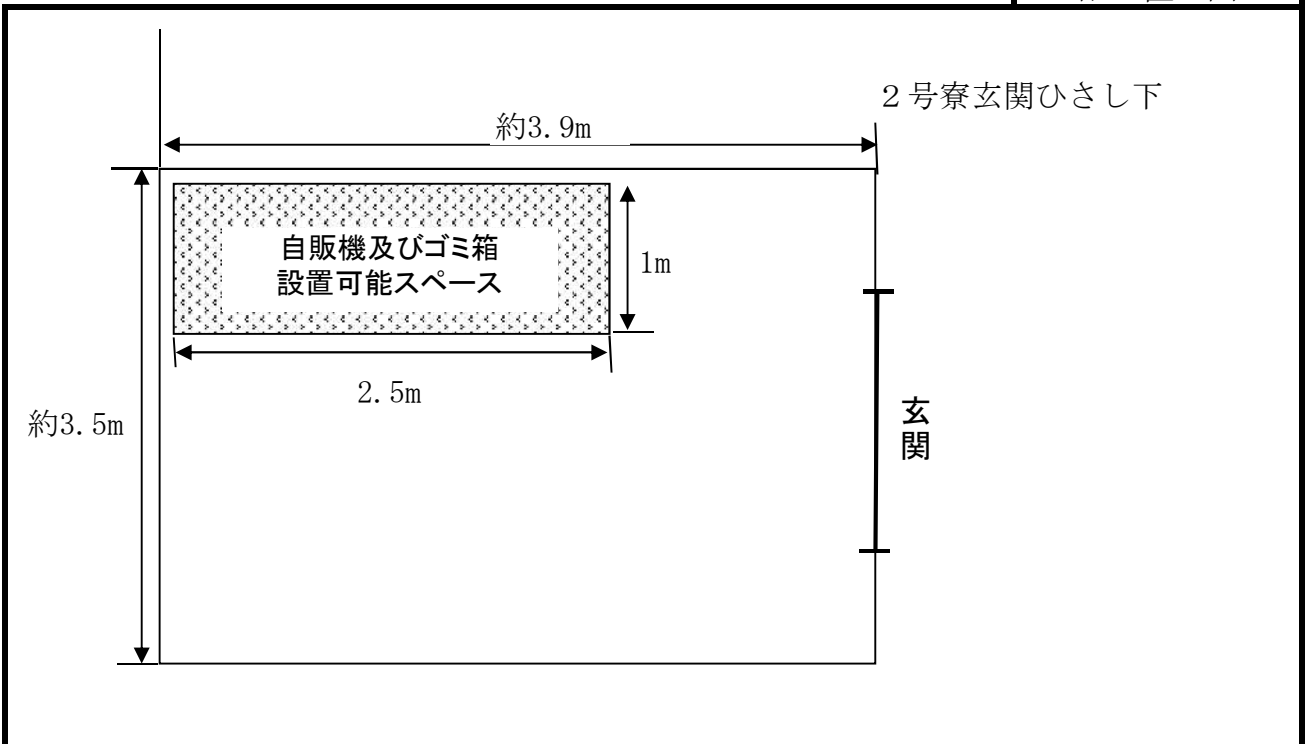

※ 案内図及び配置図は、物件概要を把握するための参考資料ですので、現地の状況については、必ずご自身で調査・確認の上、お申し込みください。なお、案内図及び配置図と現地の現況が異なる場合は、現況が優先されます。

入札物件番号 1

(別紙2-13)

入札件名 環境科学センターほか11施設

施設名 かながわ農業アカデミー旧豚舎横 所在地 海老名市杉久保北5-1-1

設置台数 1台

案内図

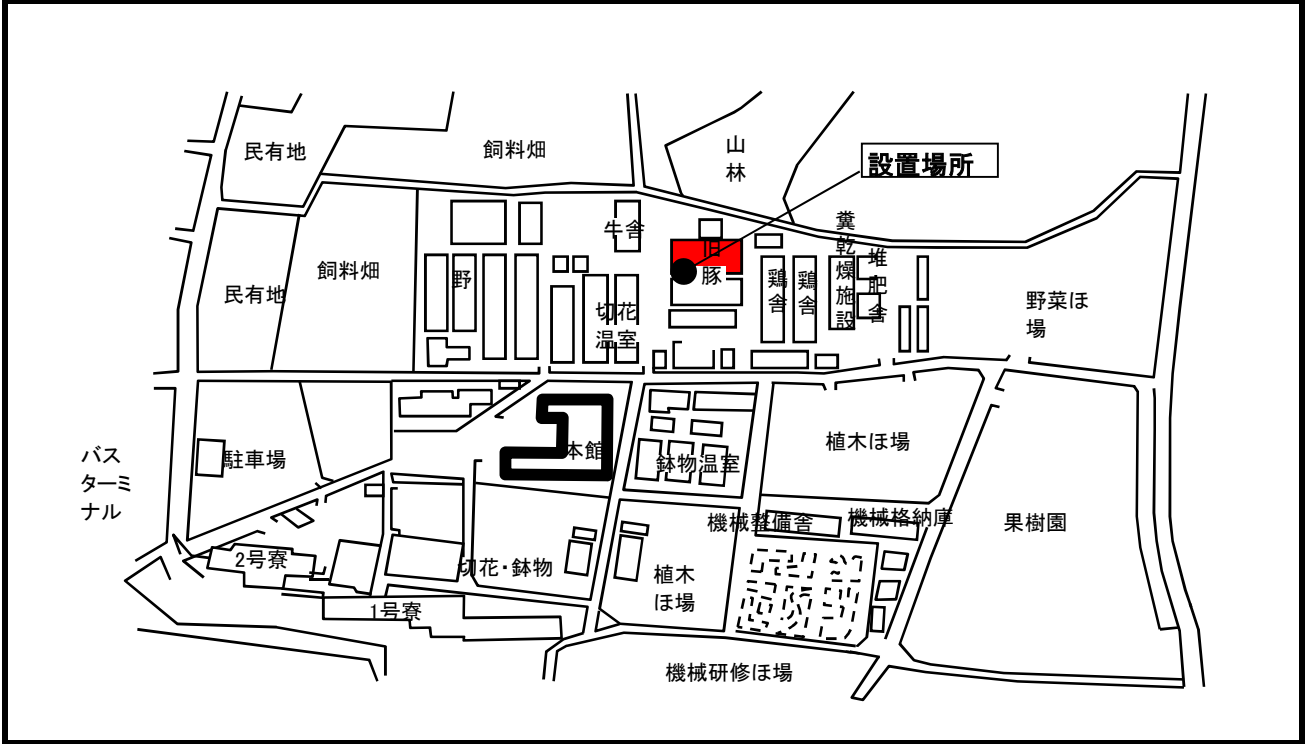

配置図

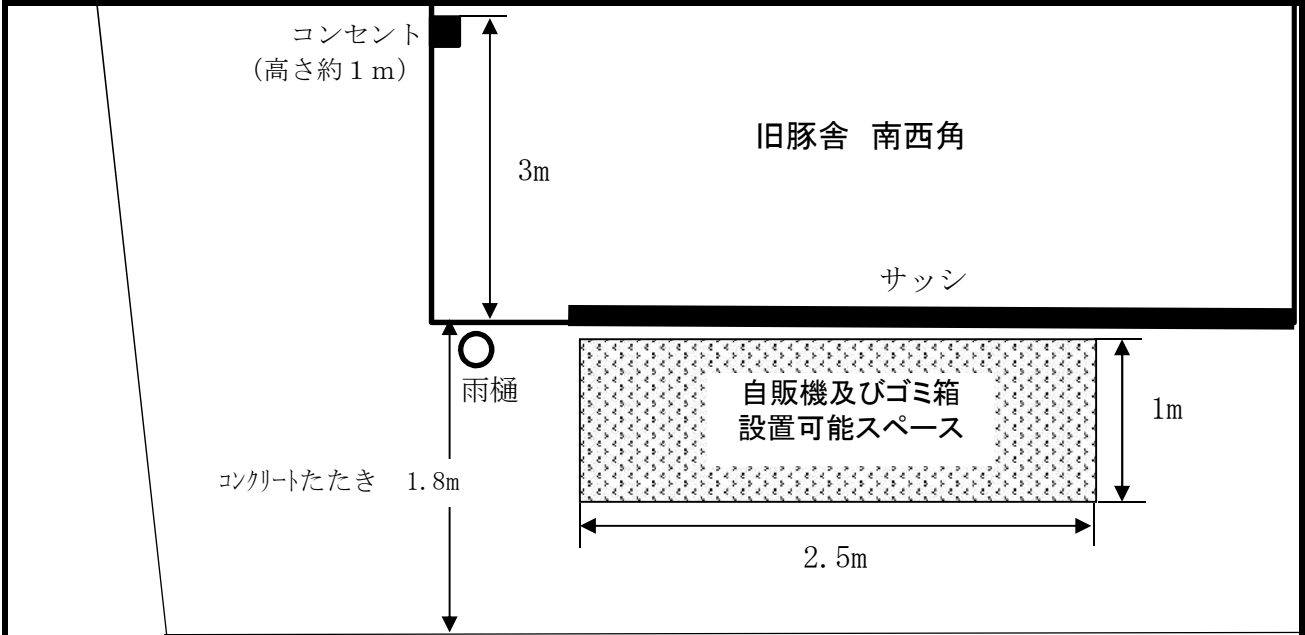

※電源ケーブルを通すため、壁を貫通する穴を開けることは可能です。

その場合、自動販売機から電源コンセントまでの距離は約7m以内です。

※ 案内図及び配置図は、物件概要を把握するための参考資料ですので、現地の状況については、必ずご自身で調査・確認の上、お申し込みください。なお、案内図及び配置図と現地の現況が異なる場合は、現況が優先されます。

入札物件番号 1

(別紙2-14)

入札件名	神奈川県環境科学センターほか11施設		
施設名	三浦水産合同庁舎	所在地	三浦市晴海町1-7
設置台数	1台		

案内図

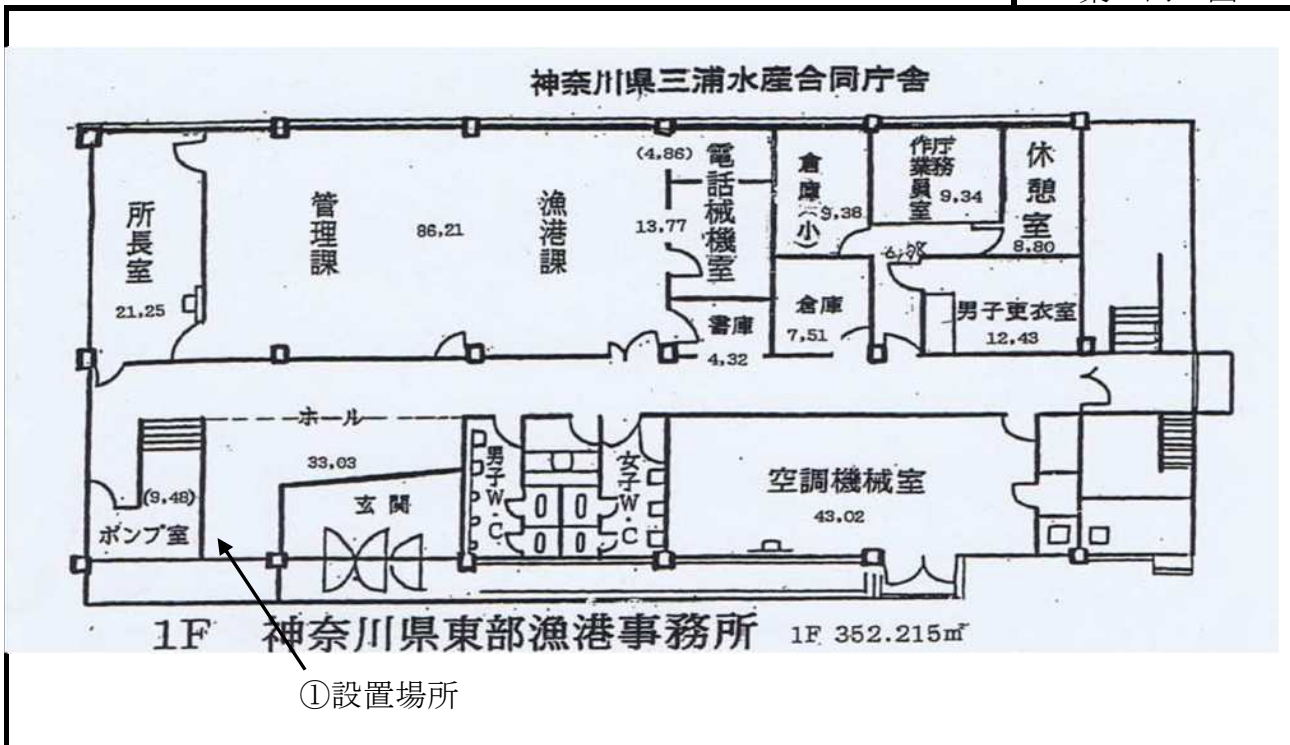

配置図

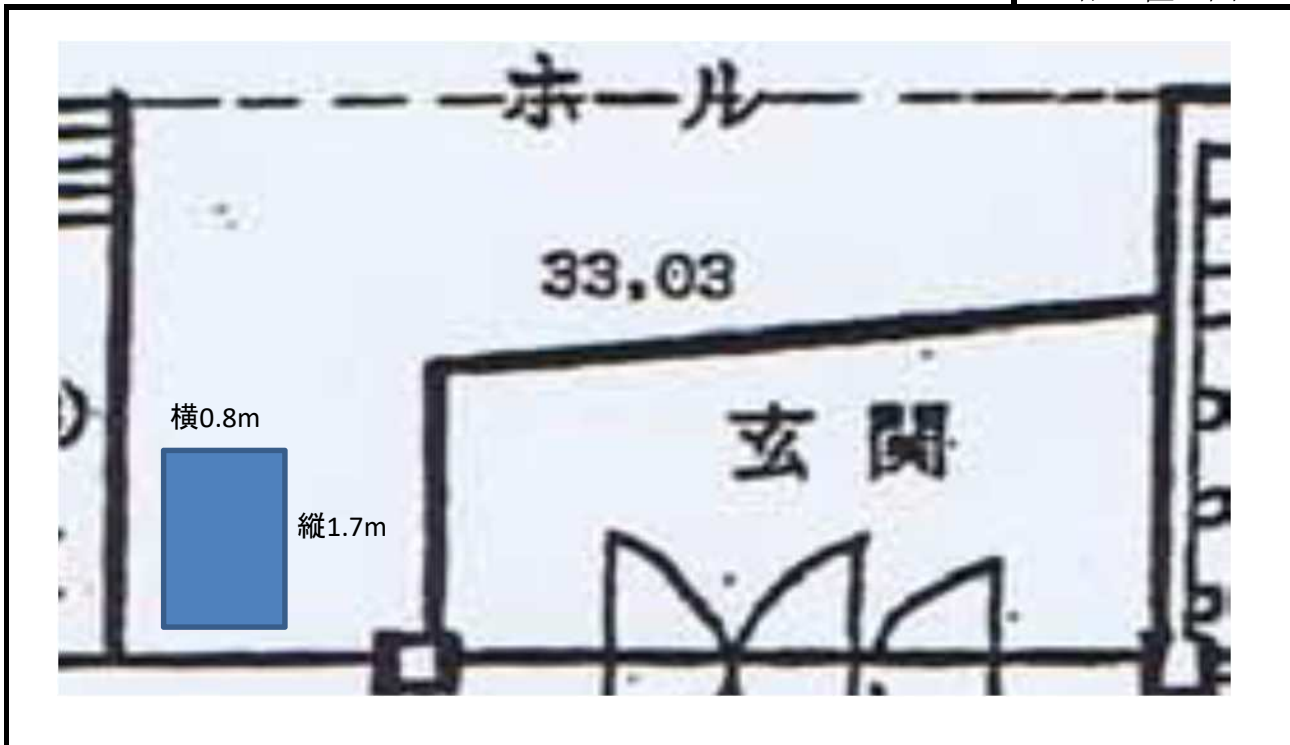

※ 案内図及び配置図は、物件概要を把握するための参考資料ですので、現地の状況については、必ずご自身で調査・確認の上、お申し込みください。なお、案内図及び配置図と現地の現況が異なる場合は、現況が優先されます。

入札物件番号 1

(別紙2-15)

入札件名	神奈川県環境科学センターほか11施設		
施設名	三崎漁港本港特別泊地(交流広場内)	所在地	三浦市三崎5丁目167番4号
設置台数	2台		

案内図

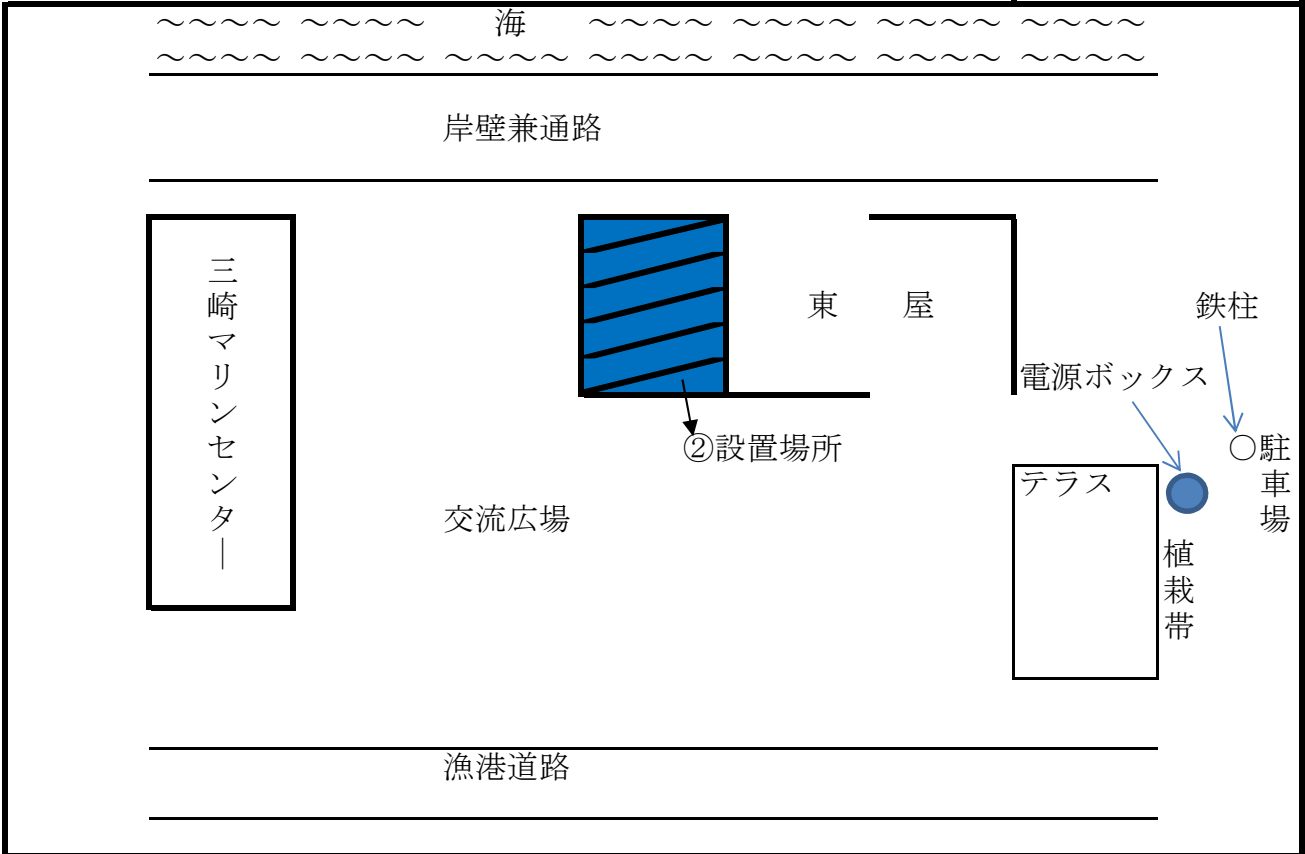

配置図

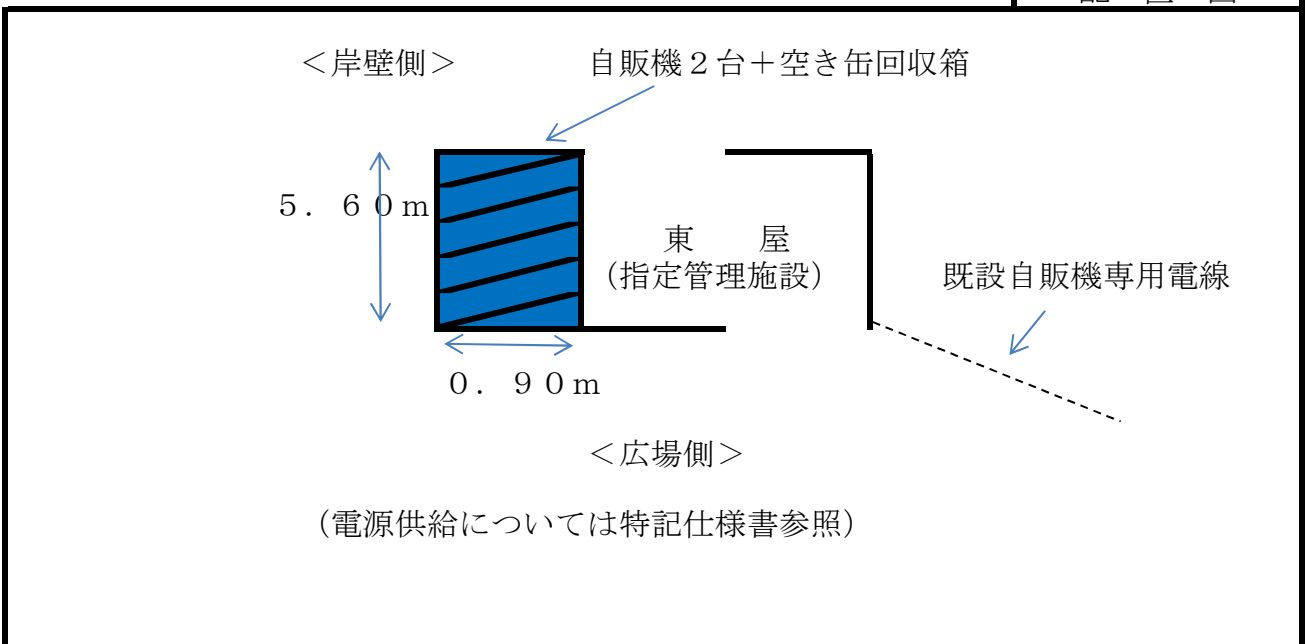

※ 案内図及び配置図は、物件概要を把握するための参考資料ですので、現地の状況については、必ずご自身で調査・確認の上、お申し込みください。なお、案内図及び配置図と現地の現況が異なる場合は、現況が優先されます。

入札物件番号	1	案内図及び配置図		(別紙2-16)
入札件名	神奈川県環境科学センターほか11施設			
施設名	水産技術センター	所在地	三浦市三崎町城ヶ島養老子	
設置台数	3台			

案内図

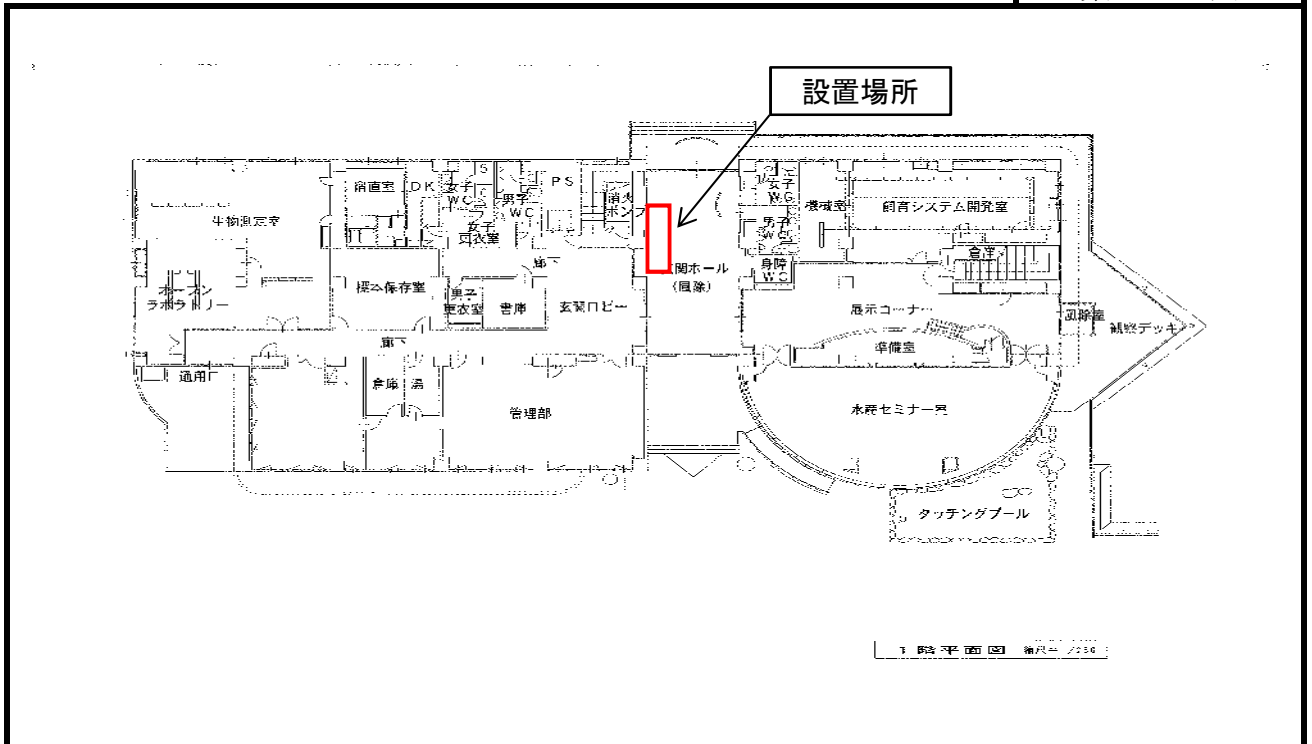

配置図

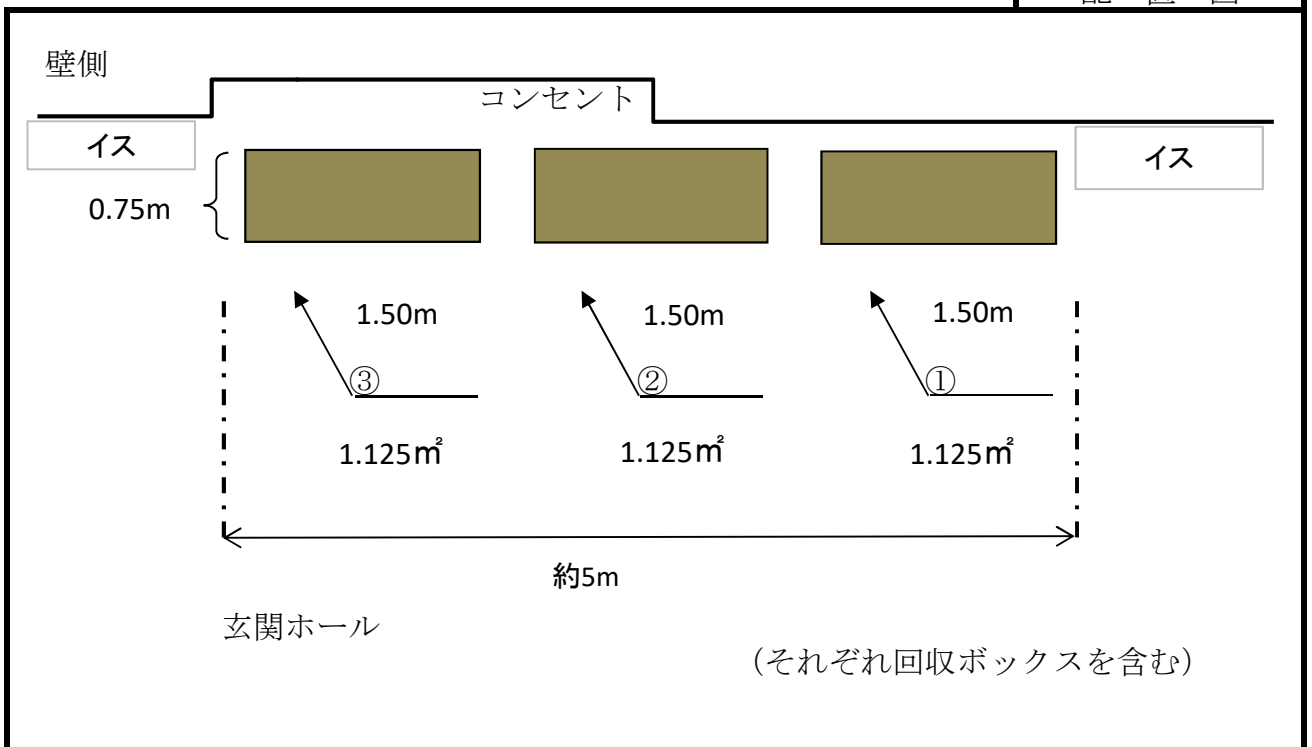

※ 案内図及び配置図は、物件概要を把握するための参考資料ですので、現地の状況については、必ずご自身で調査・確認の上、お申し込みください。なお、案内図及び配置図と現地の現況が異なる場合は、現況が優先されます。

入札物件番号	1	案内図及び配置図	(別紙2-17)
入札件名	神奈川県環境科学センターほか11施設		
施設名	畜産技術センター	所在地	海老名市本郷3750
設置台数	1台		

案内図

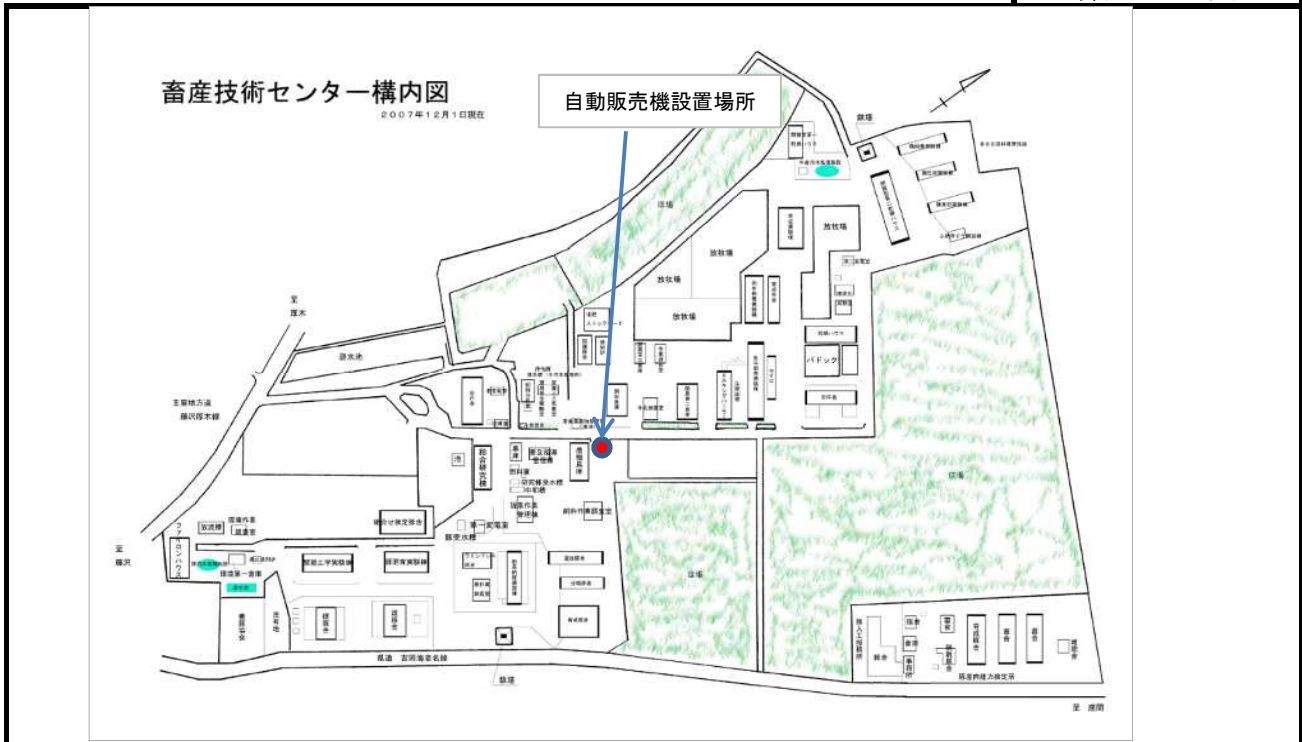

配置図

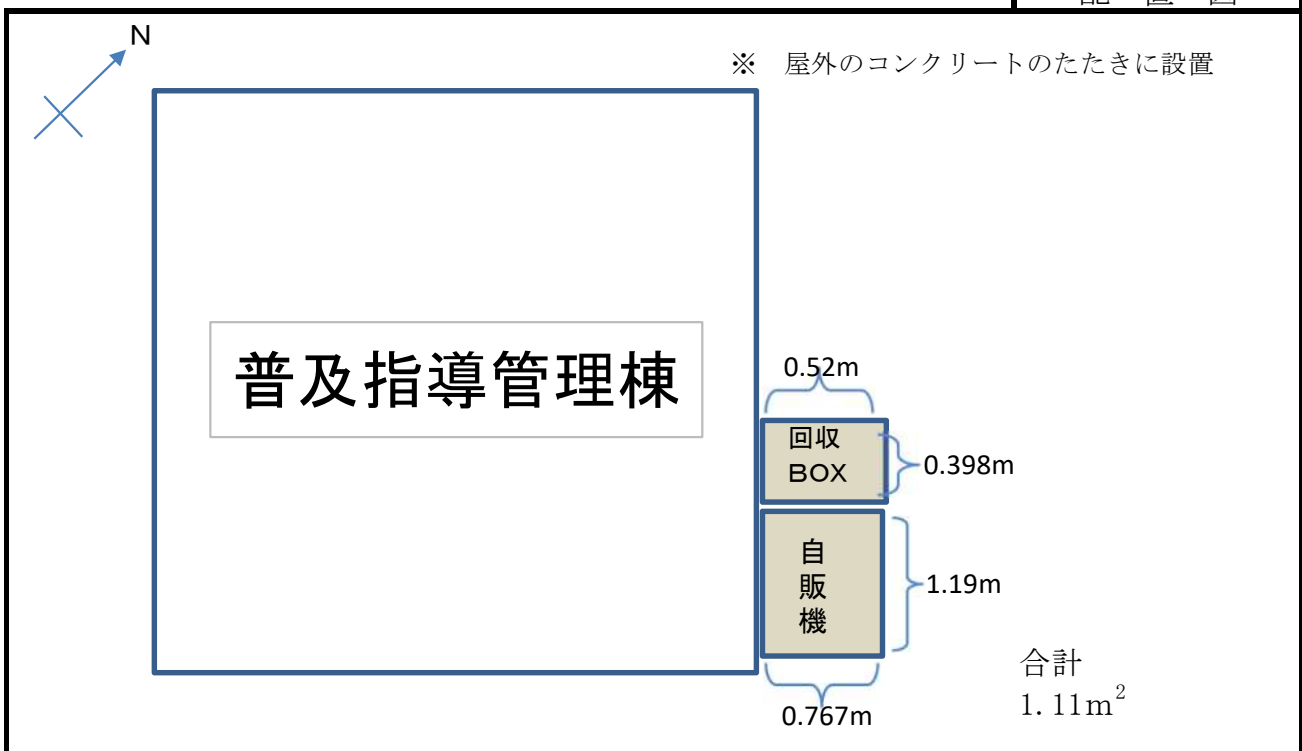

※ 案内図及び配置図は、物件概要を把握するための参考資料ですので、現地の状況については、必ずご自身で調査・確認の上、お申し込みください。なお、案内図及び配置図と現地の現況が異なる場合は、現況が優先されます。