

入札物件番号	3	( 相原高校 1 )	
入札件名	相原高等学校ほか25施設		
施設名	相原高等学校	所在地	相模原市緑区橋本台4-2-1
設置台数	3 台		

案内図

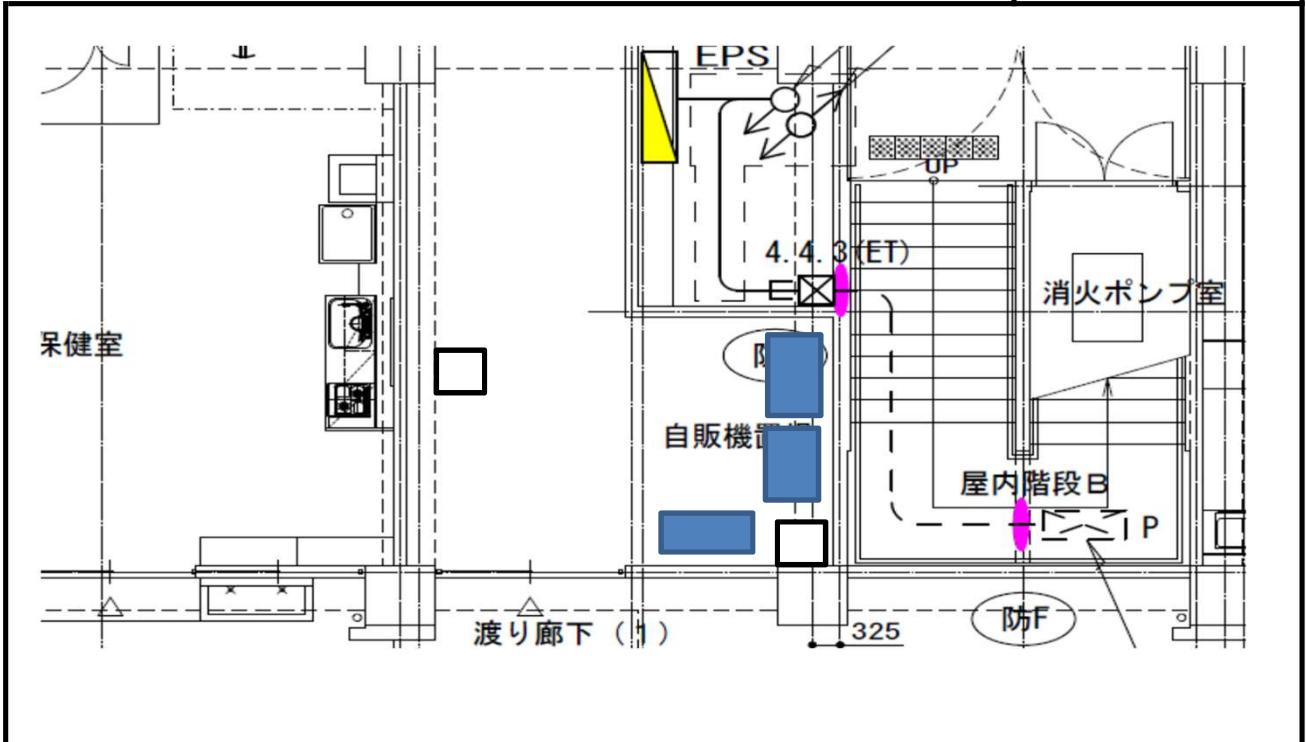

配置図

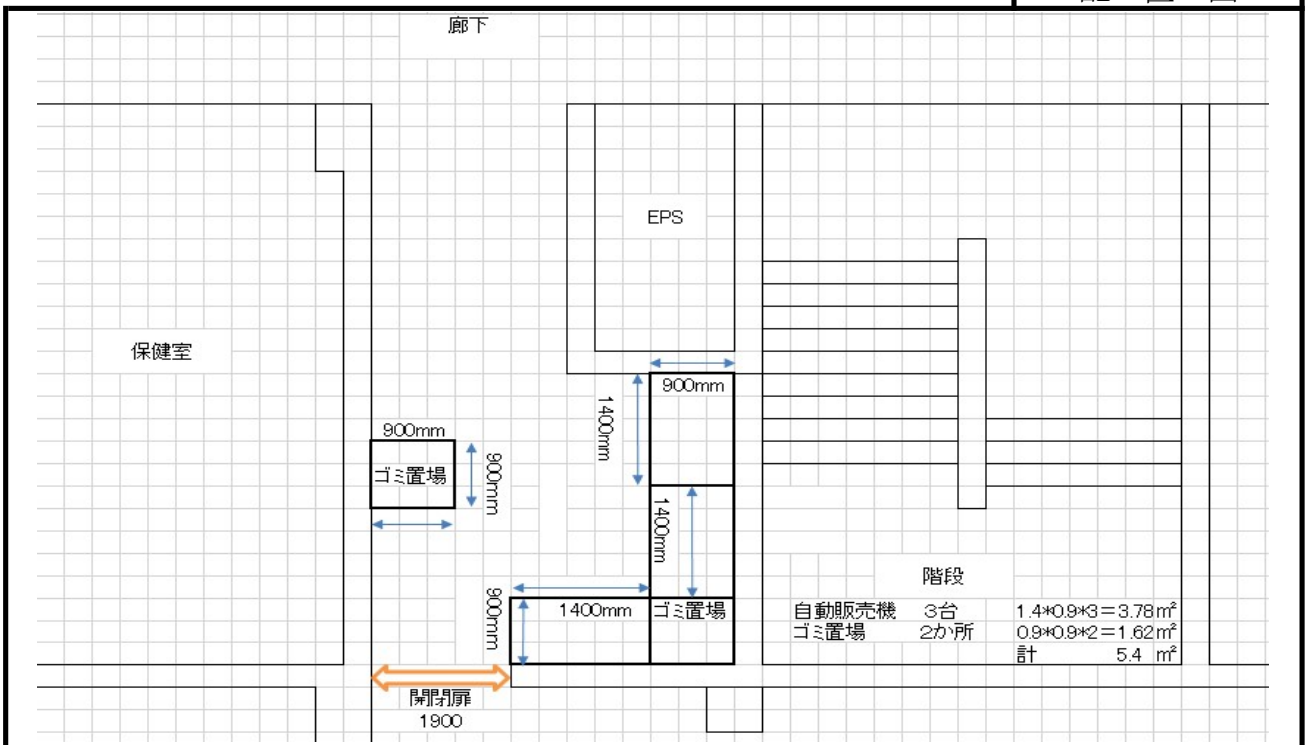

※ 案内図及び配置図は、物件概要を把握するための参考資料ですので、現地の状況については、必ずご自身で調査・確認の上、お申し込みください。なお、案内図及び配置図と現地の現況が異なる場合は、現況が優先されます。

入札物件番号	3	( 上溝高校 1 )	
入札件名	相原高等学校ほか25施設		
施設名	上溝高等学校	所在地	相模原市中央区上溝6-5-1
設置台数	2台		

案内図

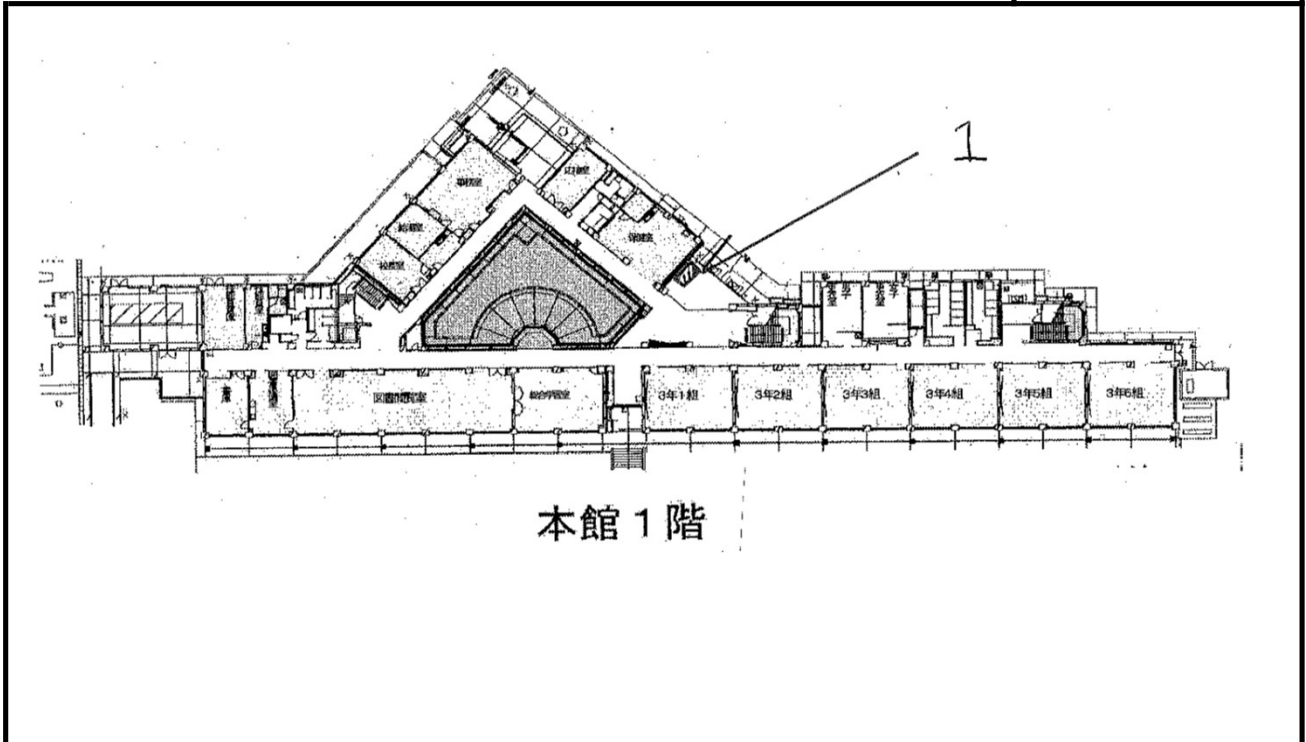

配置図

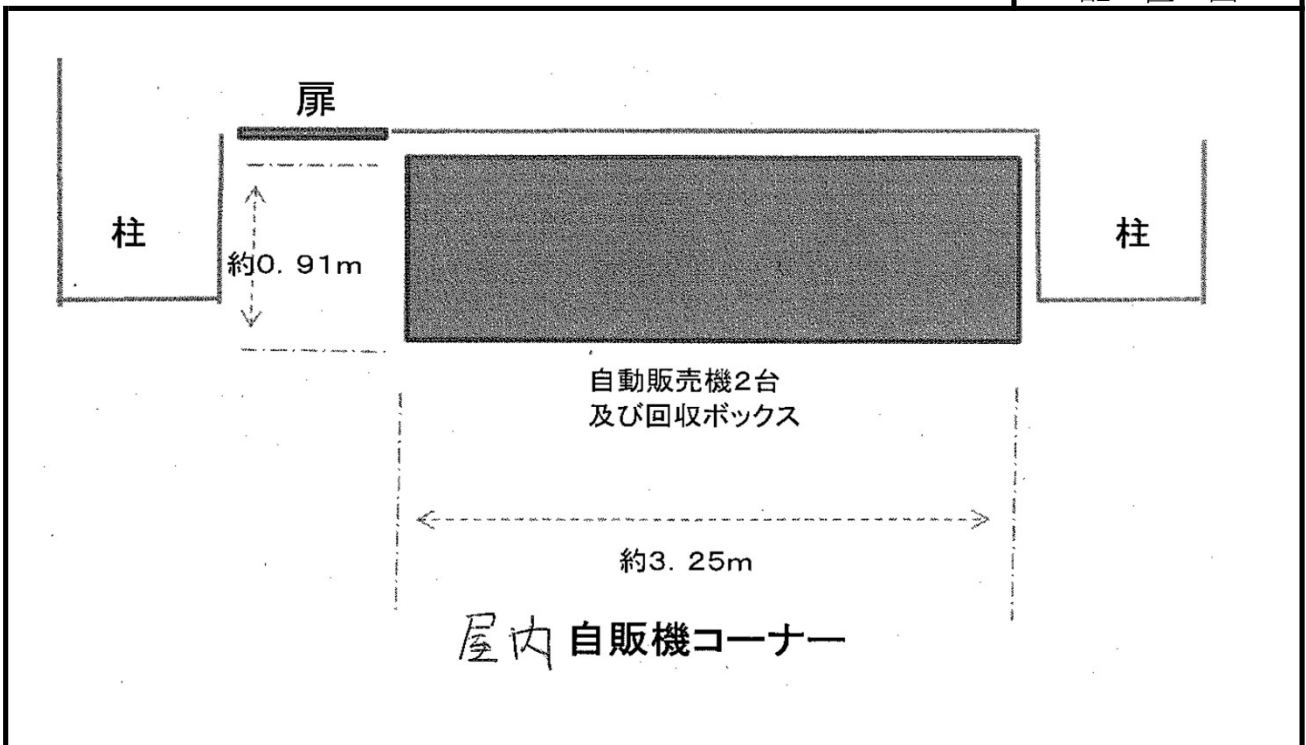

※ 案内図及び配置図は、物件概要を把握するための参考資料ですので、現地の状況については、必ずご自身で調査・確認の上、お申し込みください。なお、案内図及び配置図と現地の現況が異なる場合は、現況が優先されます。

入札物件番号	3	( 上溝高校 2 )	
入札件名	相原高等学校ほか25施設		
施設名	上溝高等学校	所在地	相模原市中央区上溝 6-5-1
設置台数	1 台		

案内図

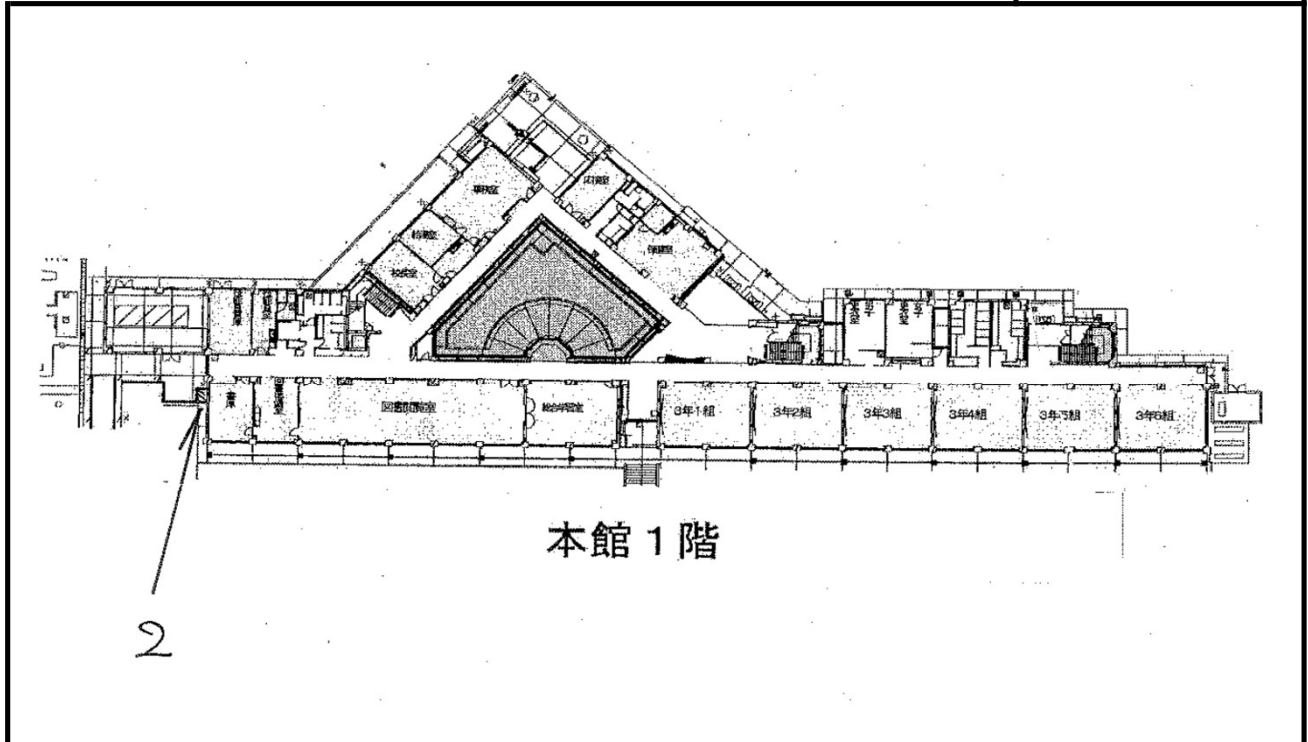

配置図

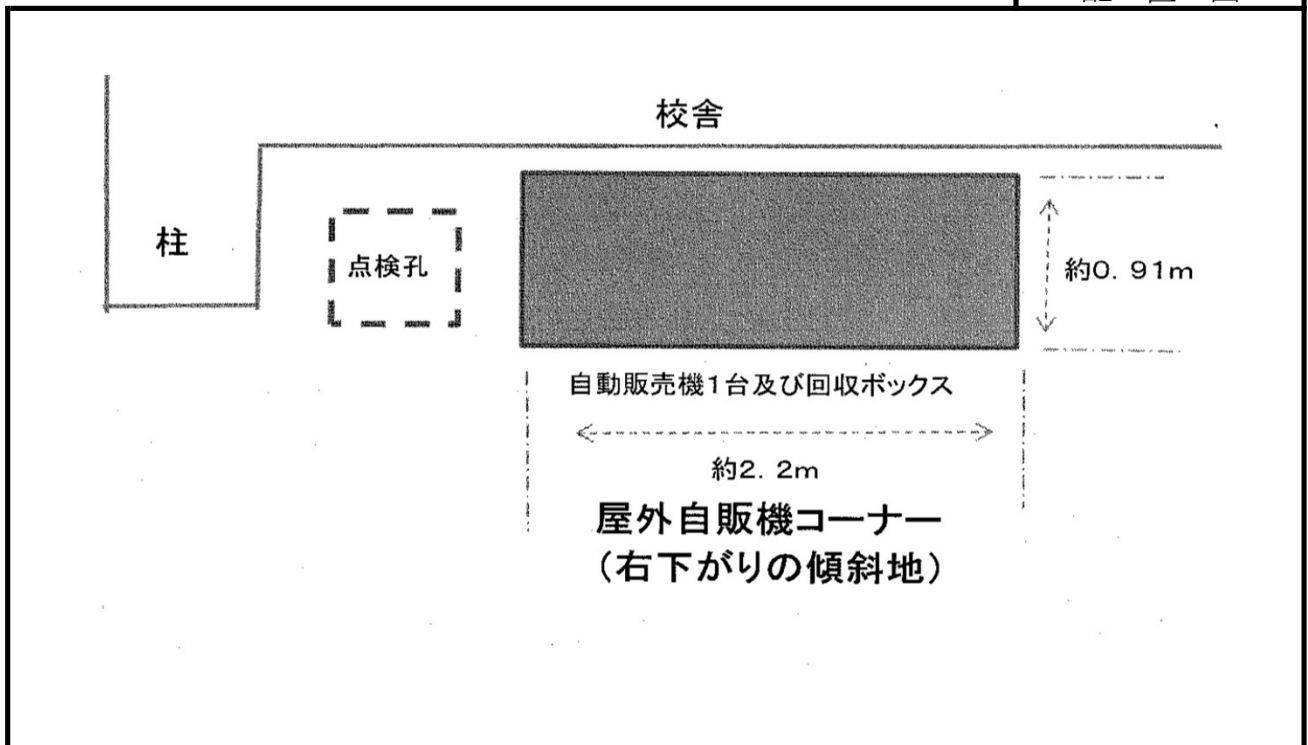

※ 案内図及び配置図は、物件概要を把握するための参考資料ですので、現地の状況については、必ずご自身で調査・確認の上、お申し込みください。なお、案内図及び配置図と現地の現況が異なる場合は、現況が優先されます。

入札物件番号	3	( 相模原高校 1 )	
入札件名	相模原高等学校ほか25施設		
施設名	相模原高等学校	所在地	相模原市中央区横山1-7-20
設置台数	3 台		

案内図

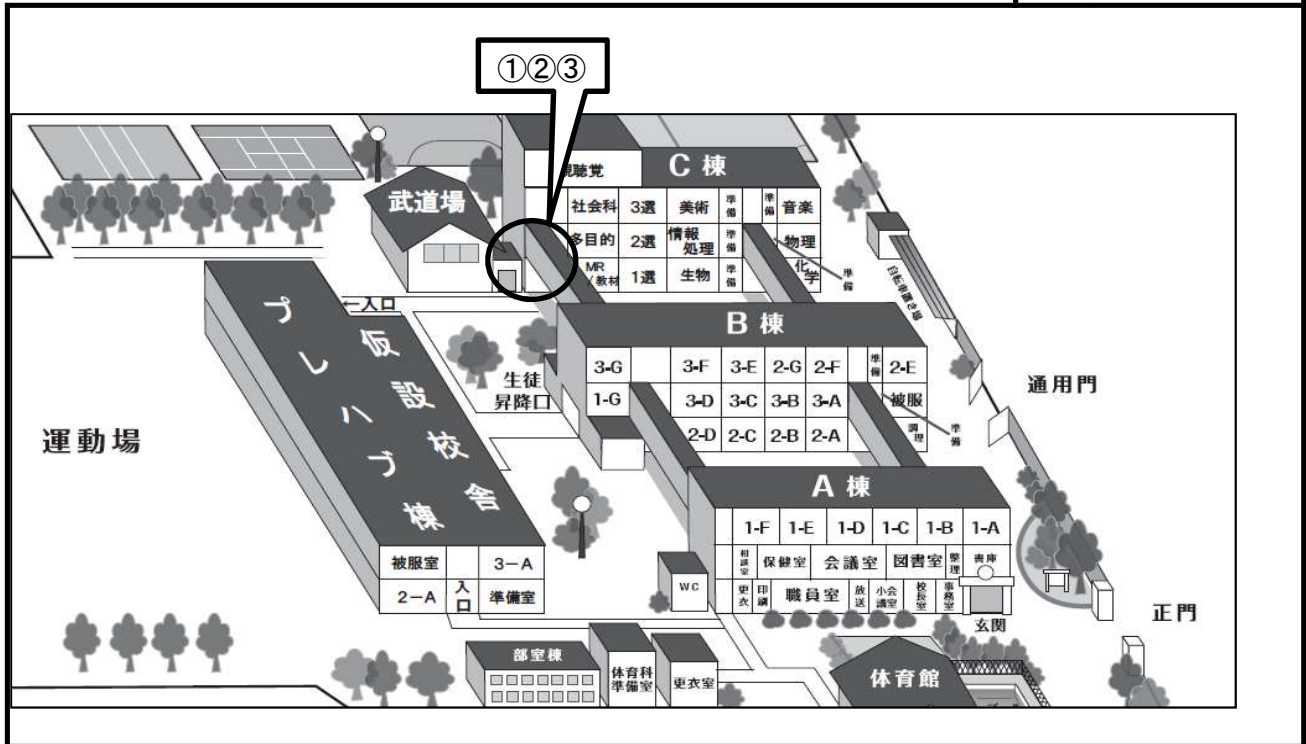

配置図

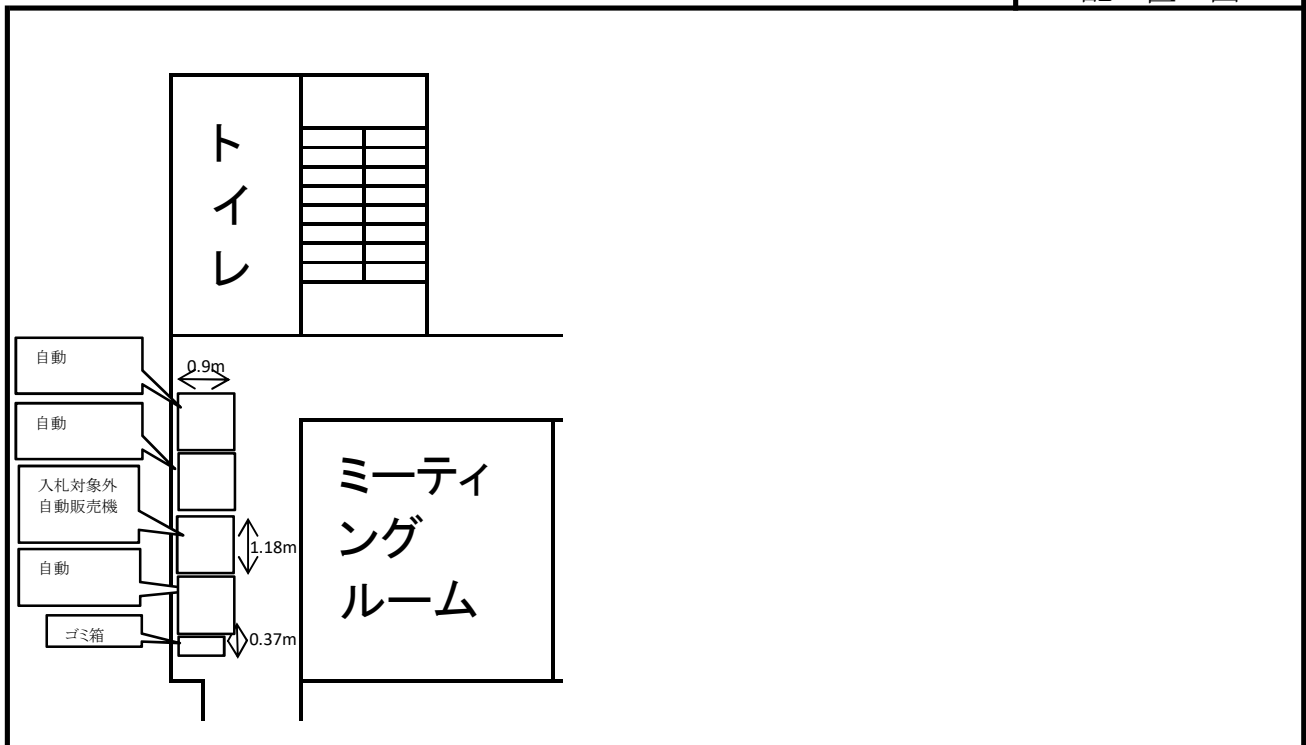

※ 案内図及び配置図は、物件概要を把握するための参考資料ですので、現地の状況については、必ずご自身で調査・確認の上、お申し込みください。なお、案内図及び配置図と現地の現況が異なる場合は、現況が優先されます。

入札物件番号	3	( 上溝南高校 1 )	
入札件名	相原高等学校ほか25施設		
施設名	上溝南高等学校	所在地	相模原市中央区上溝 2 6 9
設置台数	1 台		

案 内 図

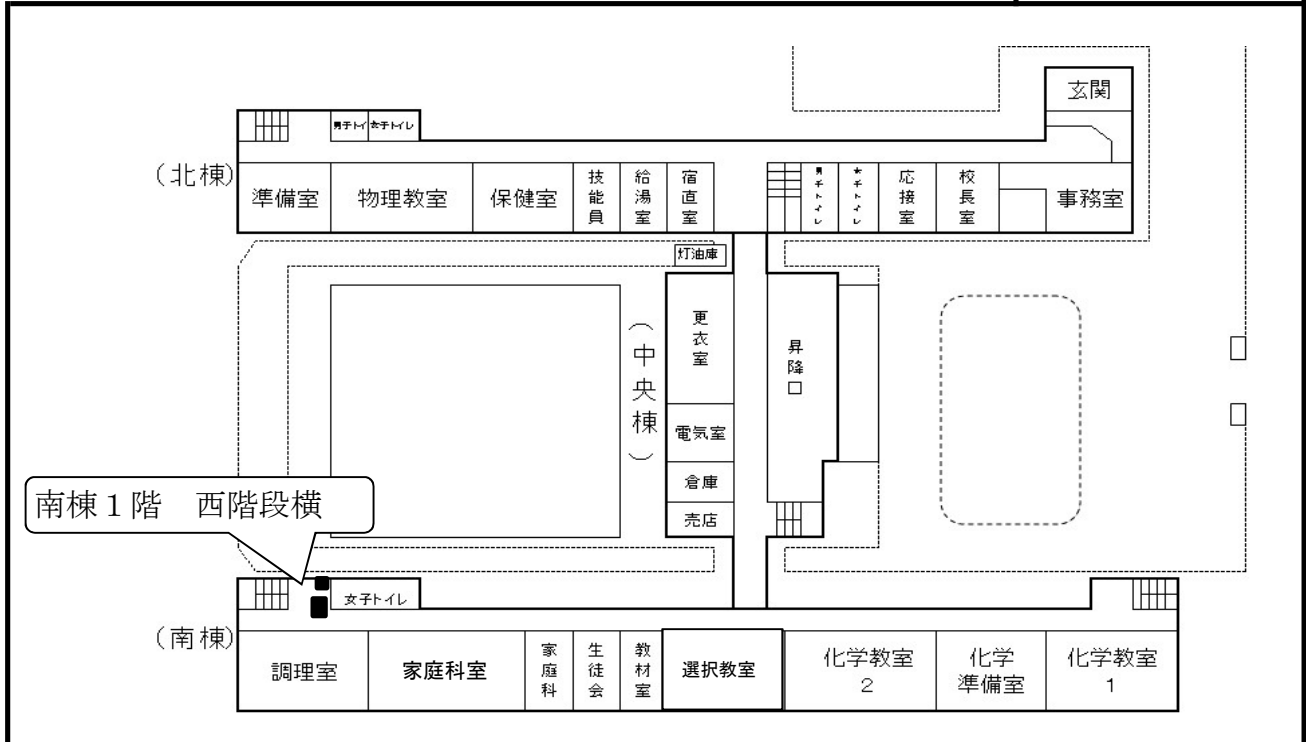

配 置 図

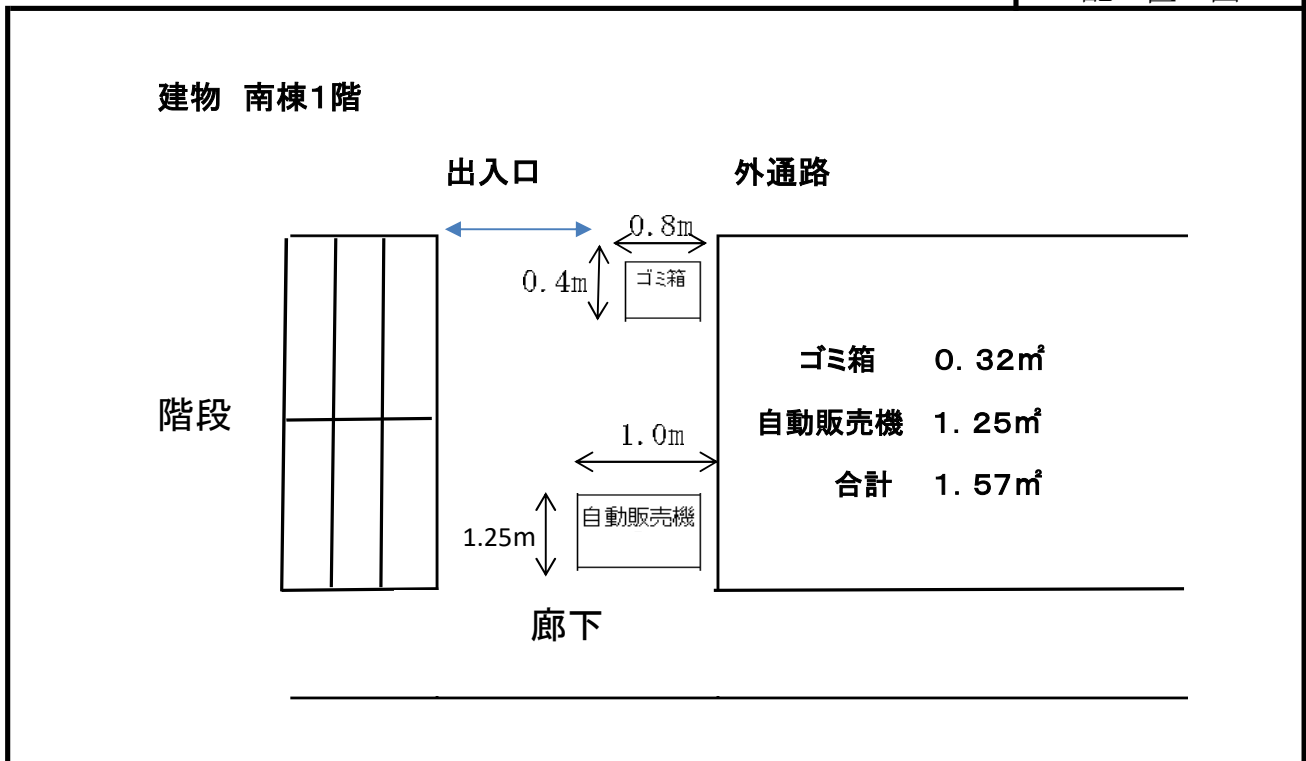

※ 案内図及び配置図は、物件概要を把握するための参考資料ですので、現地の状況については、必ずご自身で調査・確認の上、お申し込みください。なお、案内図及び配置図と現地の現況が異なる場合は、現況が優先されます。

入札物件番号	3	( 上溝南高校 2 )	
入札件名	相原高等学校ほか25施設		
施設名	上溝南高等学校	所在地	相模原市中央区上溝269
設置台数	2 台		

案内図

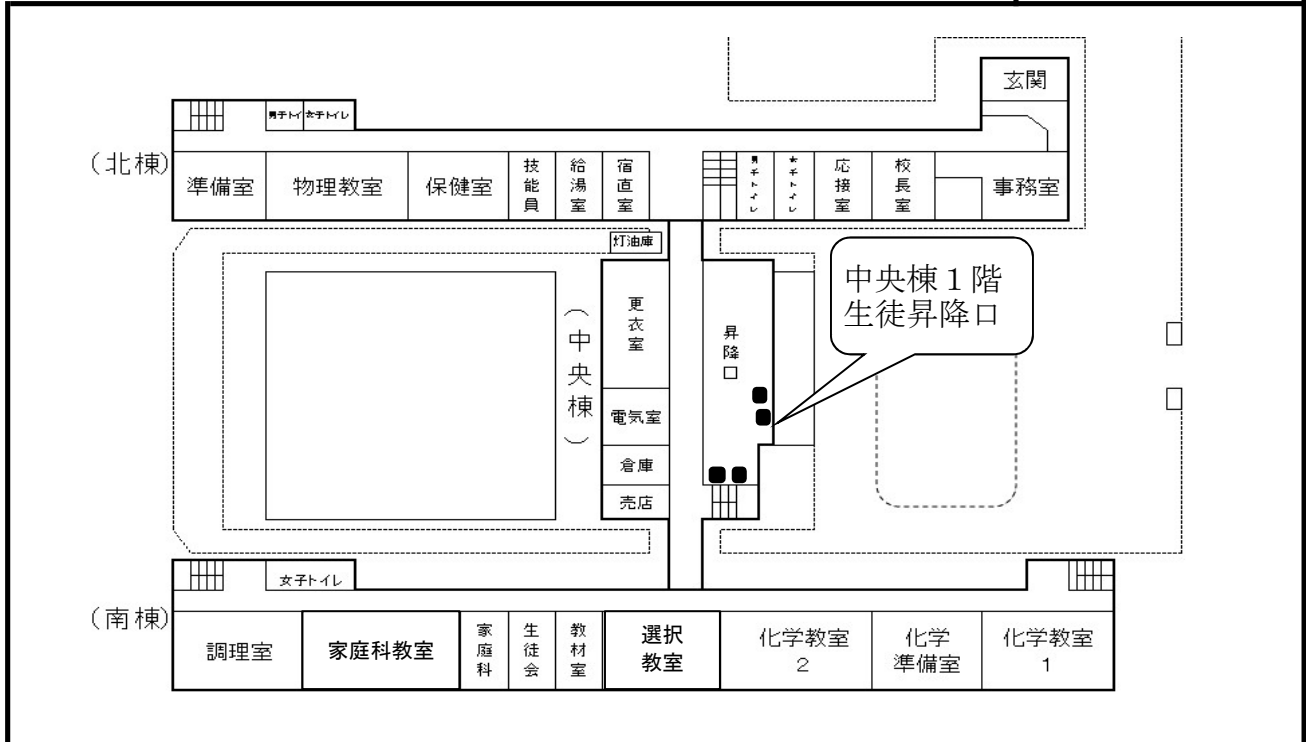

配置図

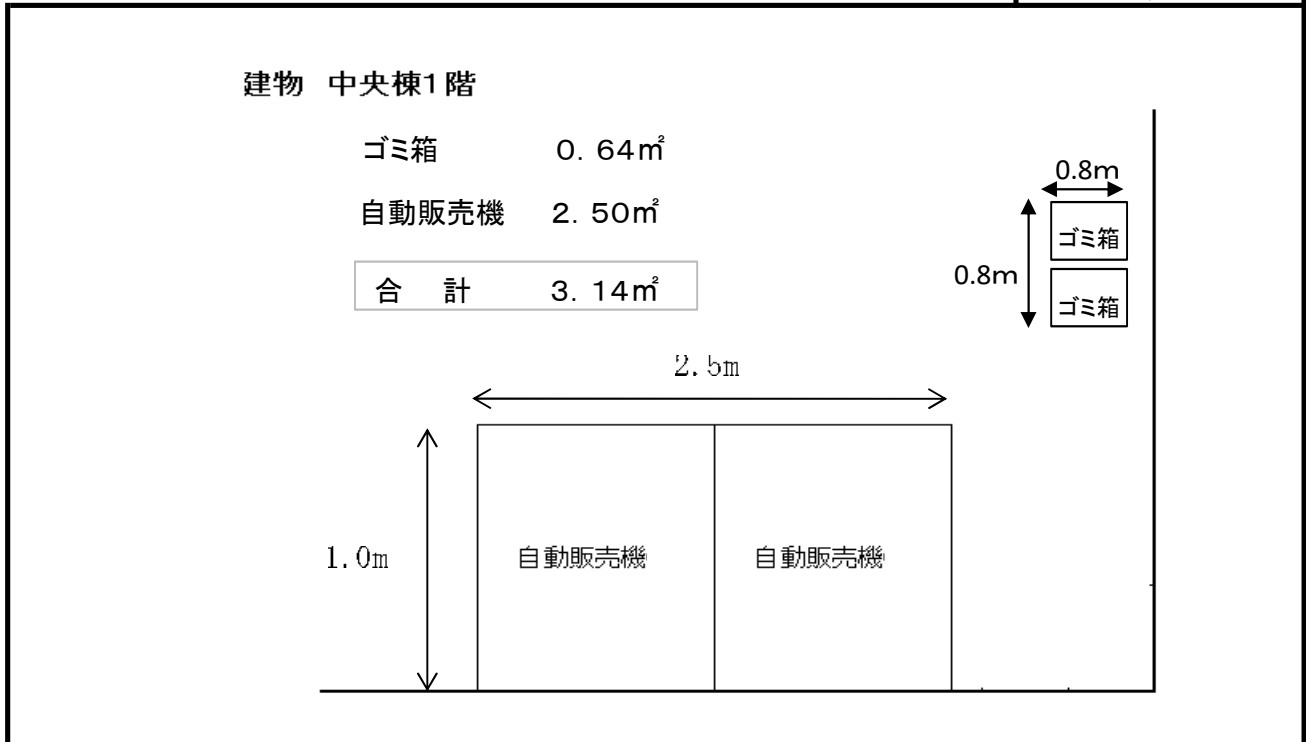

※ 案内図及び配置図は、物件概要を把握するための参考資料ですので、現地の状況については、必ずご自身で調査・確認の上、お申し込みください。なお、案内図及び配置図と現地の現況が異なる場合は、現況が優先されます。

入札物件番号	3	(橋本高校 1)	
入札件名	相原高等学校ほか25施設		
施設名	橋本高等学校	所在地	相模原市緑区橋本8丁目8番1号
設置台数	3台		

案内図

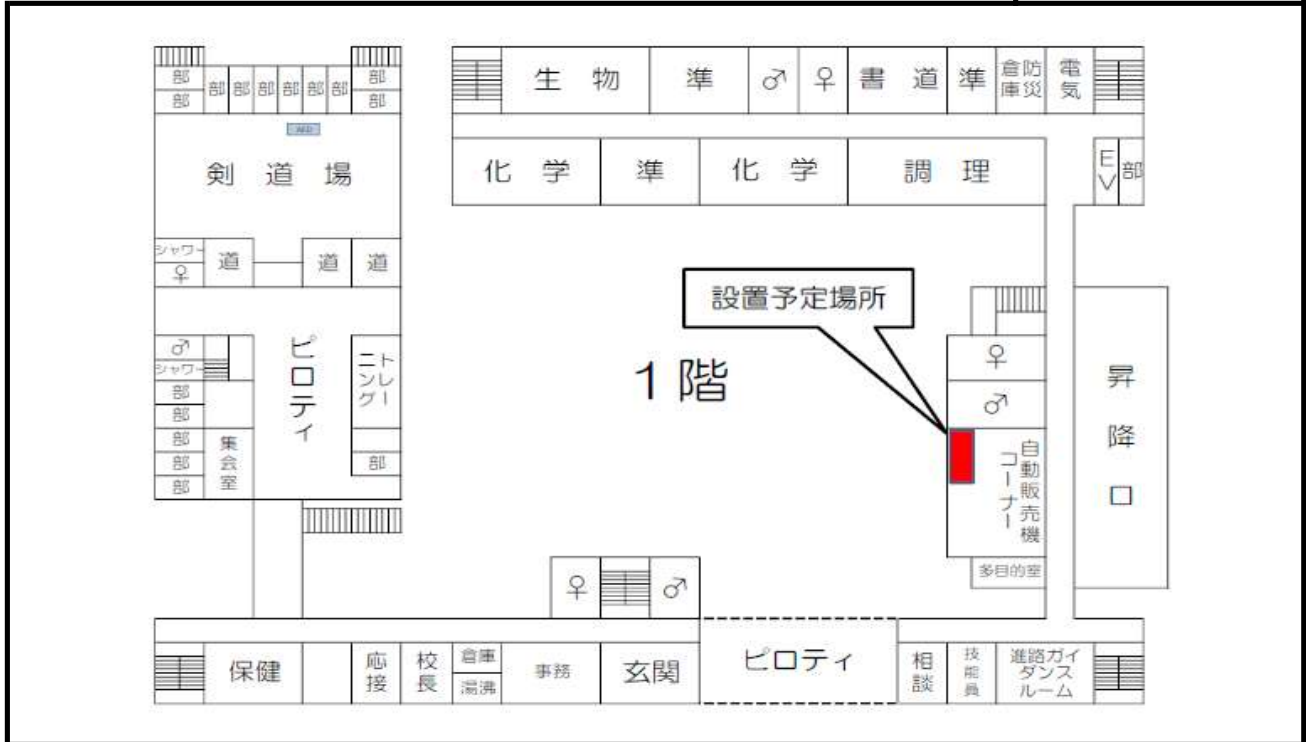

配置図

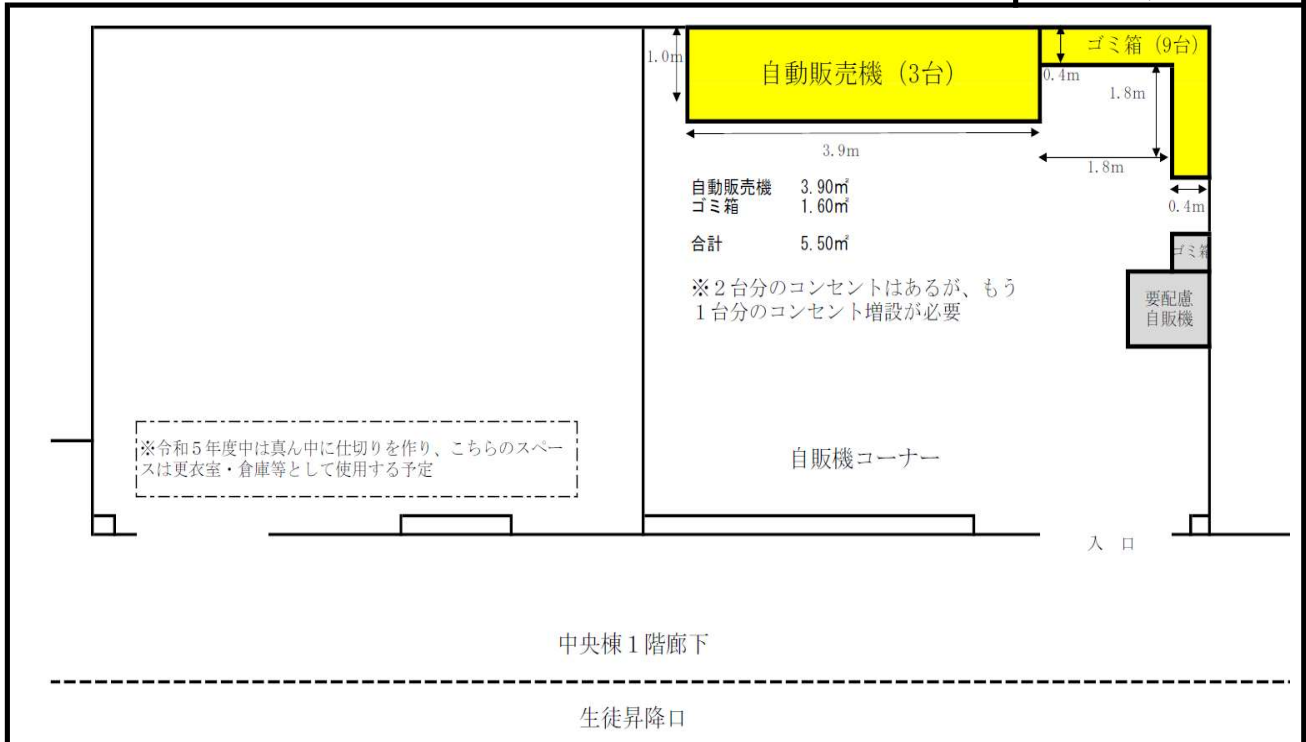

※ 案内図及び配置図は、物件概要を把握するための参考資料ですので、現地の状況については、必ずご自身で調査・確認の上、お申し込みください。なお、案内図及び配置図と現地の現況が異なる場合は、現況が優先されます。

入札物件番号	3	( 津久井養護学校 1 )	
入札件名	相原高等学校ほか25施設		
施設名	津久井養護学校	所在地	相模原市緑区若柳44
設置台数	1 台		

案内図

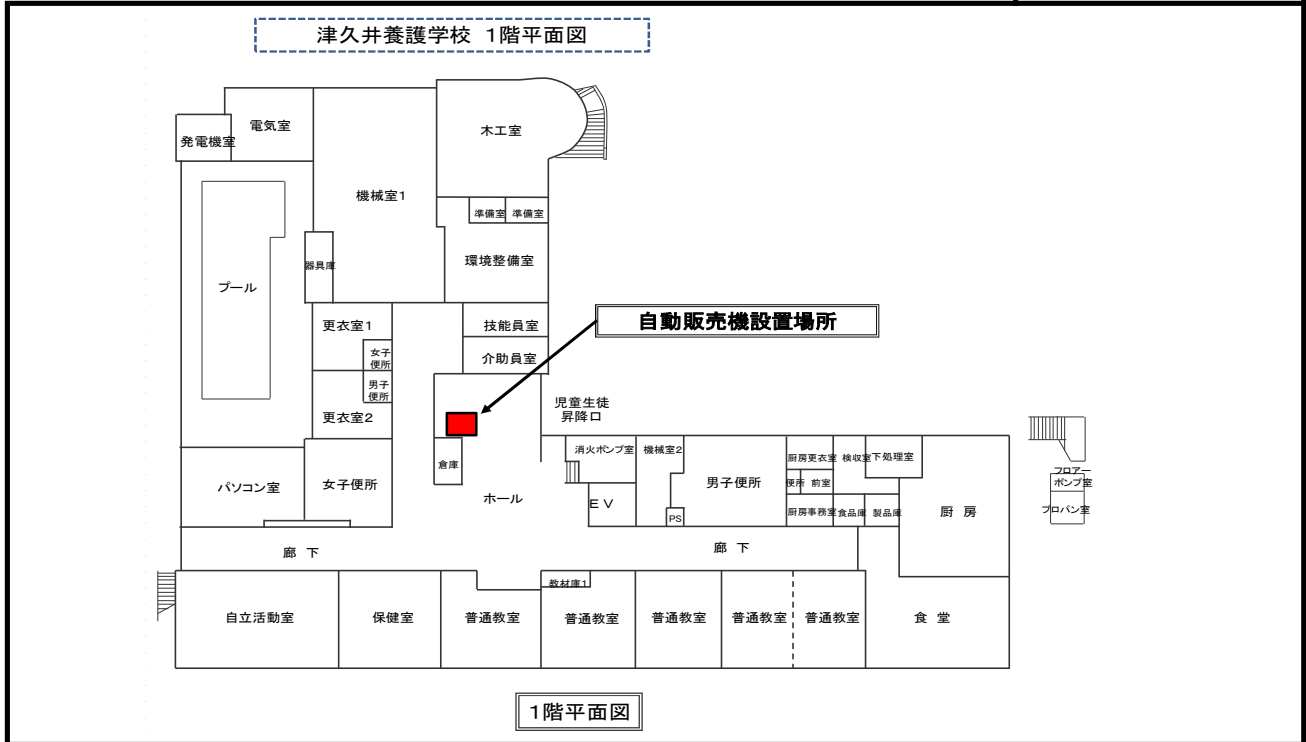

配置図

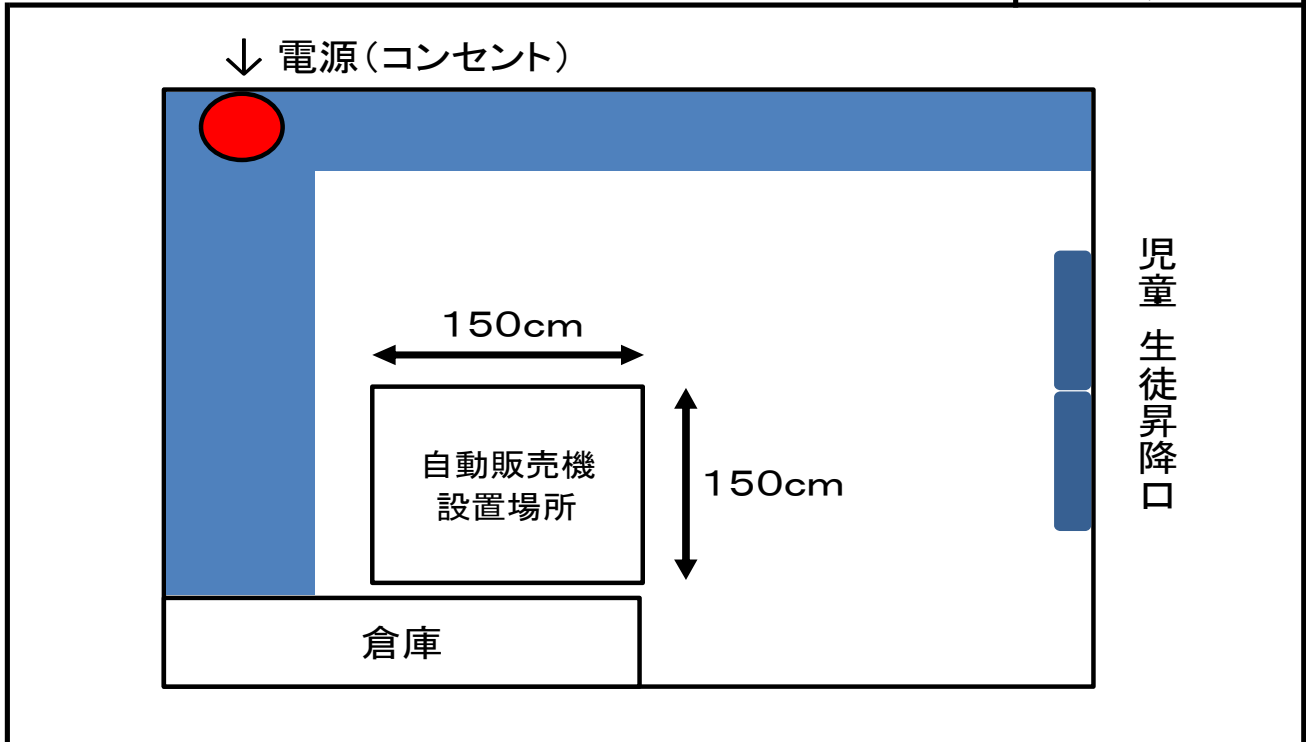

※ 案内図及び配置図は、物件概要を把握するための参考資料ですので、現地の状況については、必ずご自身で調査・確認の上、お申し込みください。なお、案内図及び配置図と現地の現況が異なる場合は、現況が優先されます。



入札物件番号	3	( 相模原弥栄高校 ① )	
入札件名	相原高等学校ほか25施設		
施設名	相模原弥栄高等学校	所在地	相模原市中央区弥栄3-1-8
設置台数	3 台		

案内図

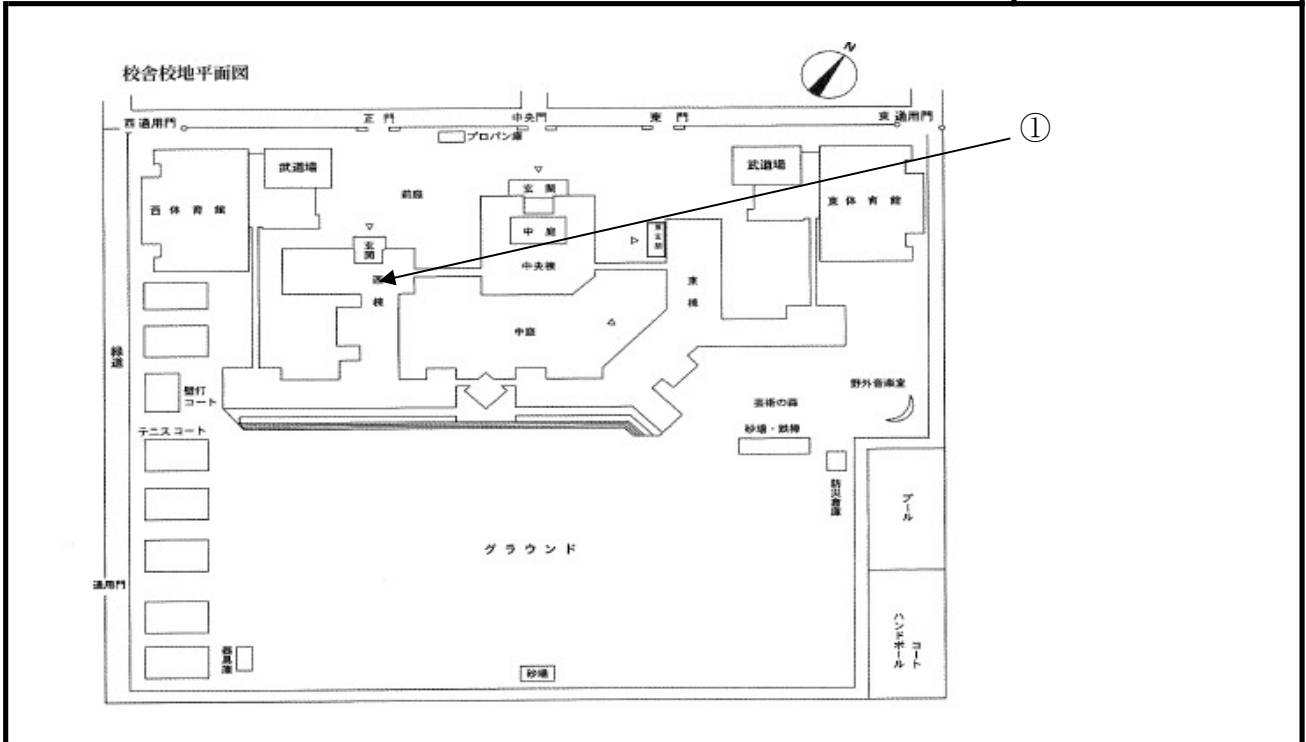

配置図

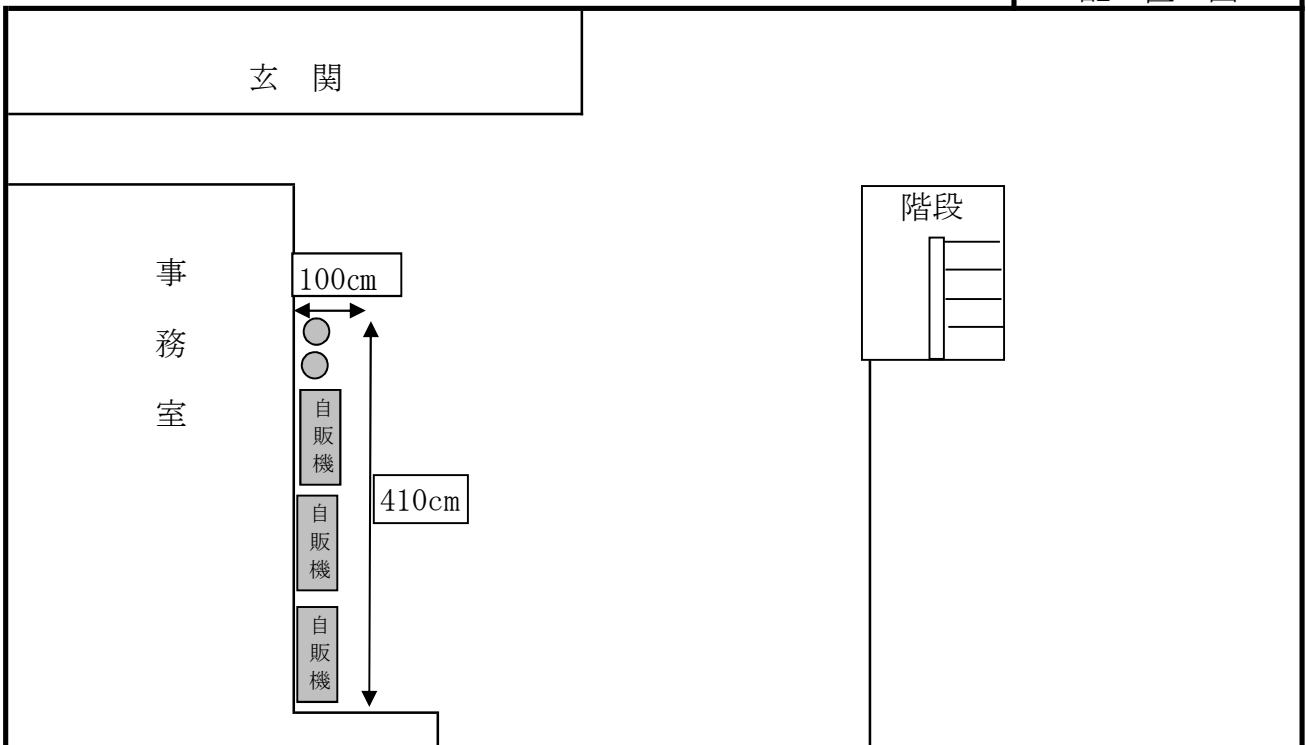

※ 案内図及び配置図は、物件概要を把握するための参考資料ですので、現地の状況については、必ずご自身で調査・確認の上、お申し込みください。なお、案内図及び配置図と現地の現況が異なる場合は、現況が優先されます。

入札物件番号	3	( 相模原弥栄高校 ② )	
入札件名	相原高等学校ほか25施設		
施設名	相模原弥栄高等学校	所在地	相模原市中央区弥栄3-1-8
設置台数	2 台		

案内図

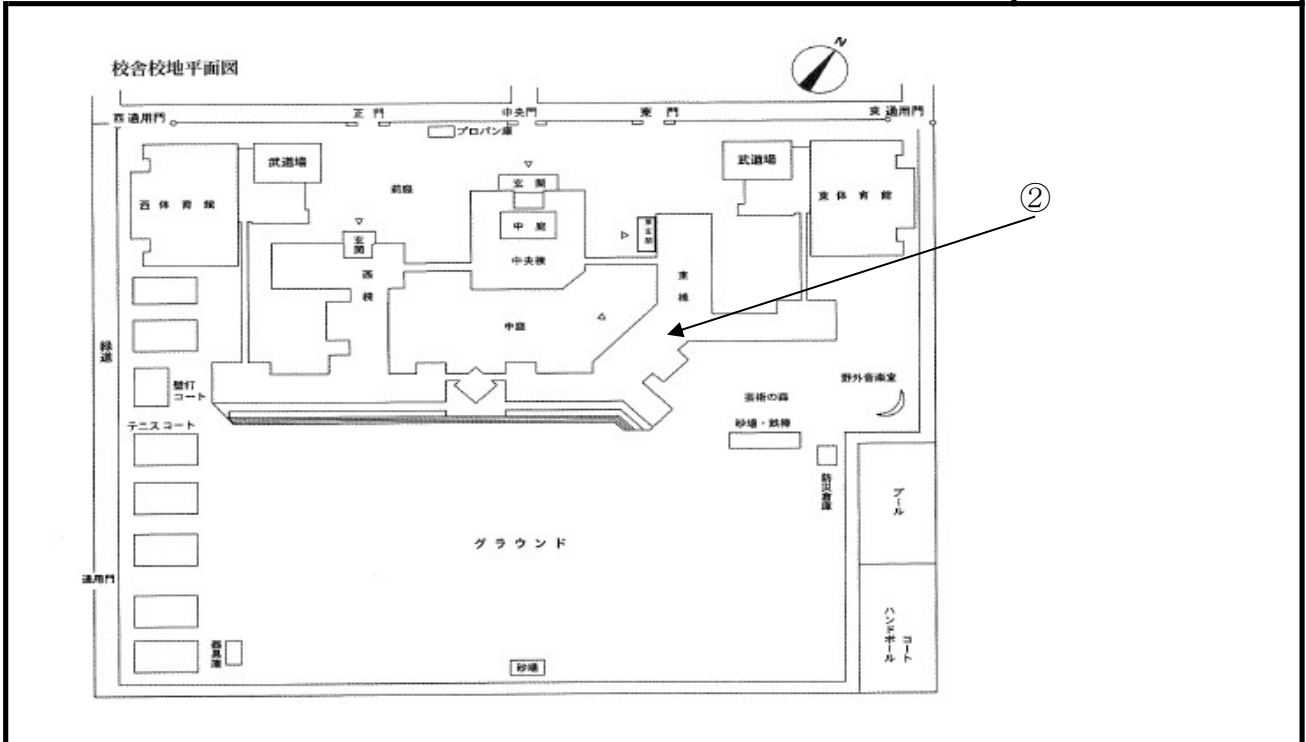

配置図

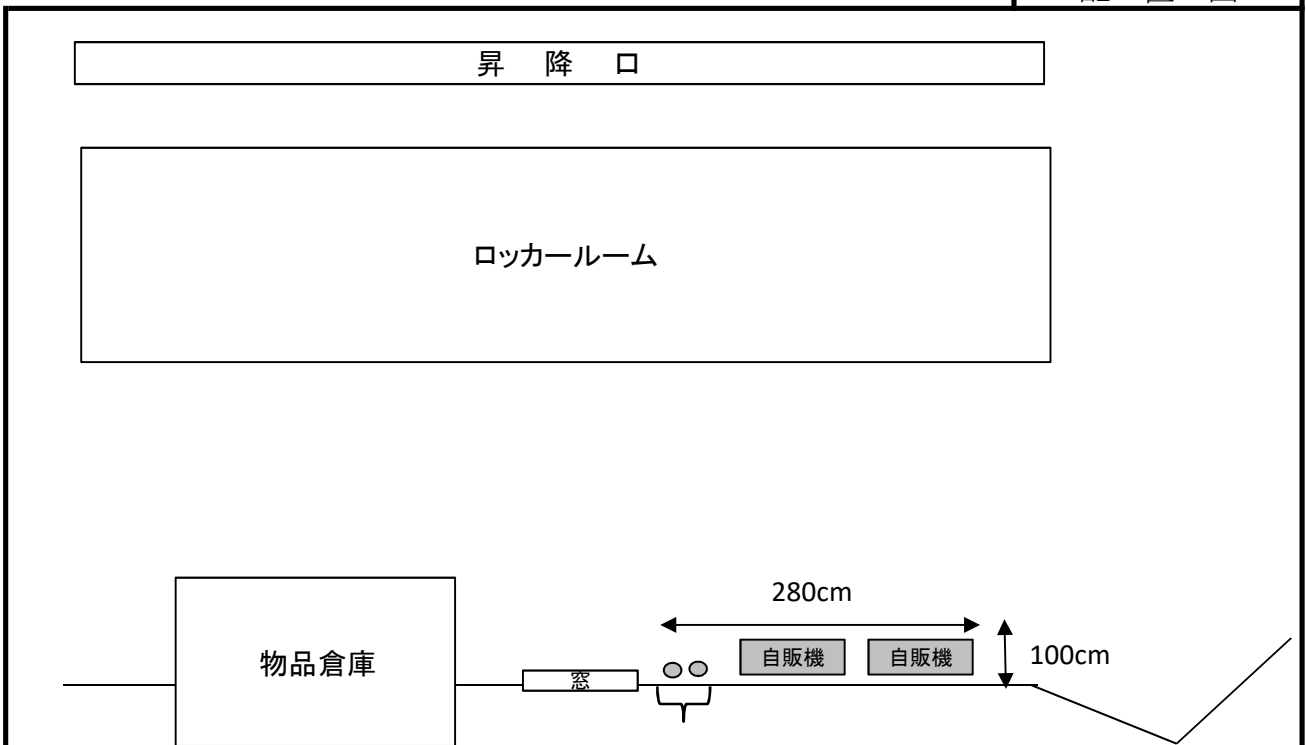

※ 案内図及び配置図は、物件概要を把握するための参考資料ですので、現地の状況については、必ずご自身で調査・確認の上、お申し込みください。なお、案内図及び配置図と現地の現況が異なる場合は、現況が優先されます。

入札物件番号	3	( 相模田名高校 1 )	
入札件名	相原高等学校ほか25施設		
施設名	相模田名高等学校	所在地	相模原市中央区田名6786-1
設置台数	2 台		

案内図

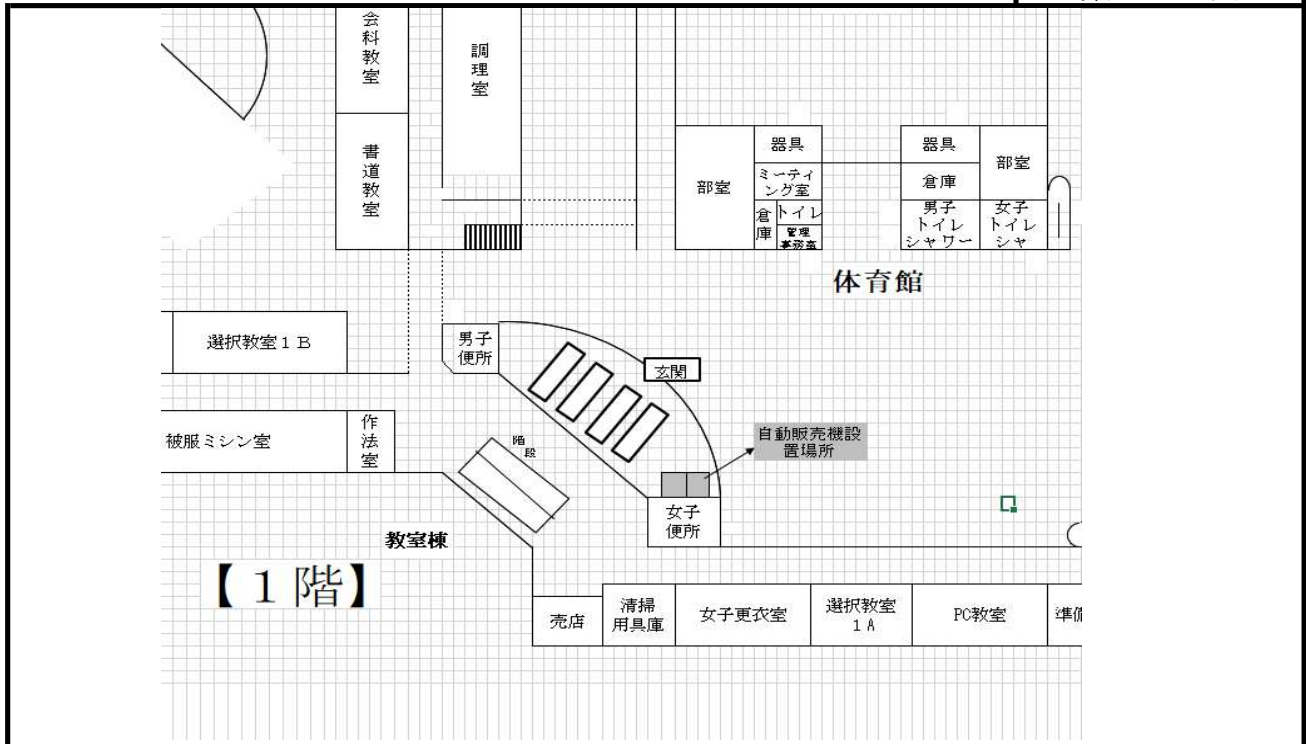

配置図

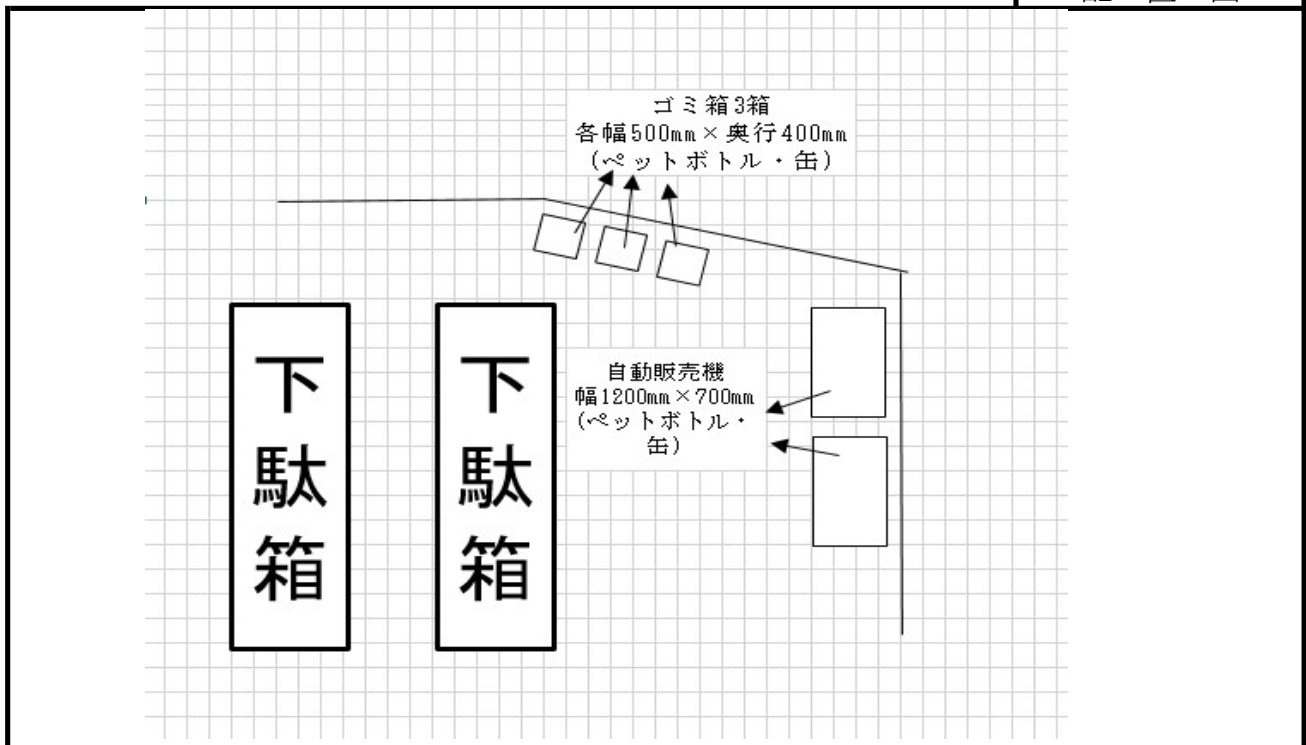

※ 案内図及び配置図は、物件概要を把握するための参考資料ですので、現地の状況については、必ずご自身で調査・確認の上、お申し込みください。なお、案内図及び配置図と現地の現況が異なる場合は、現況が優先されます。

入札物件番号	3	( 相模田名高校 3 )	
入札件名	相原高等学校ほか25施設		
施設名	相模田名高等学校	所在地	相模原市中央区田名6786-1
設置台数	2 台		

案内図

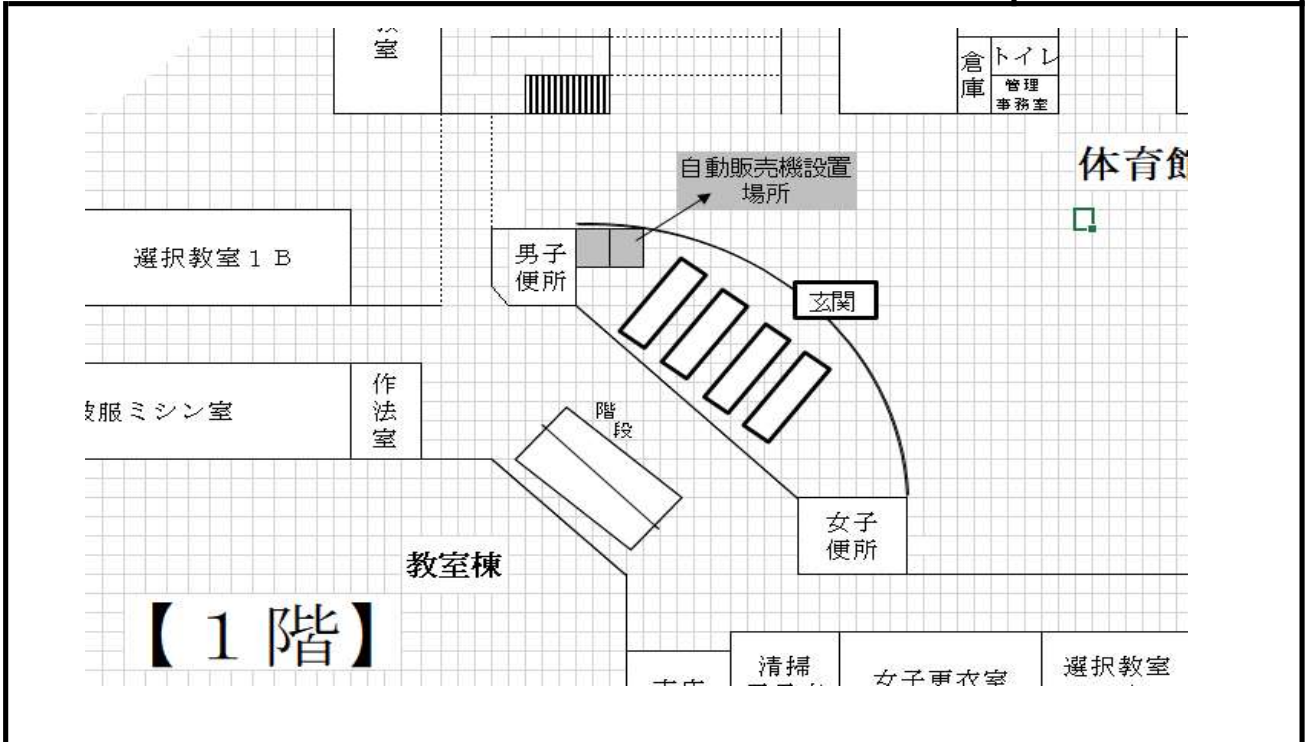

配置図

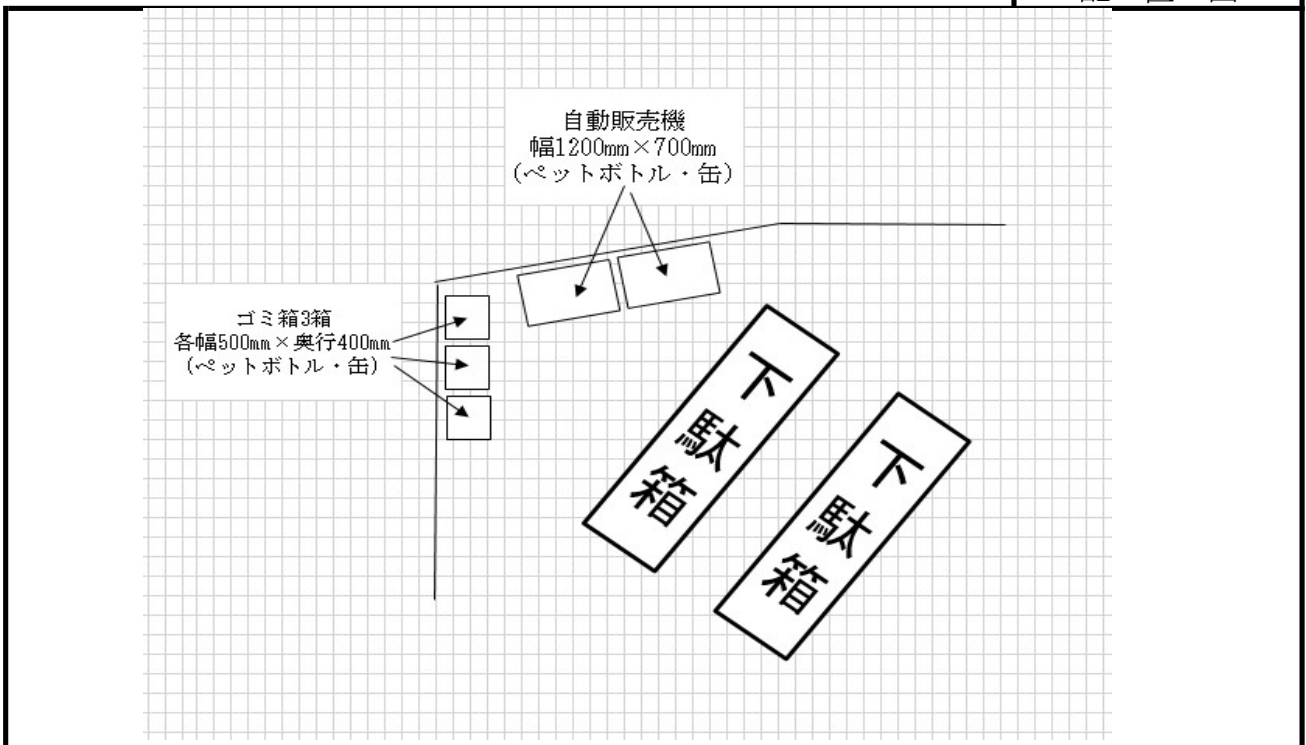

※ 案内図及び配置図は、物件概要を把握するための参考資料ですので、現地の状況については、必ずご自身で調査・確認の上、お申し込みください。なお、案内図及び配置図と現地の現況が異なる場合は、現況が優先されます。

入札物件番号	3	( 城山高校 1 )	
入札件名	相原高等学校ほか25施設		
施設名	城山高等学校 令和5年度より、相模原城山高等学校	所在地	相模原市緑区城山1-26-1
設置台数	3台		

案内図

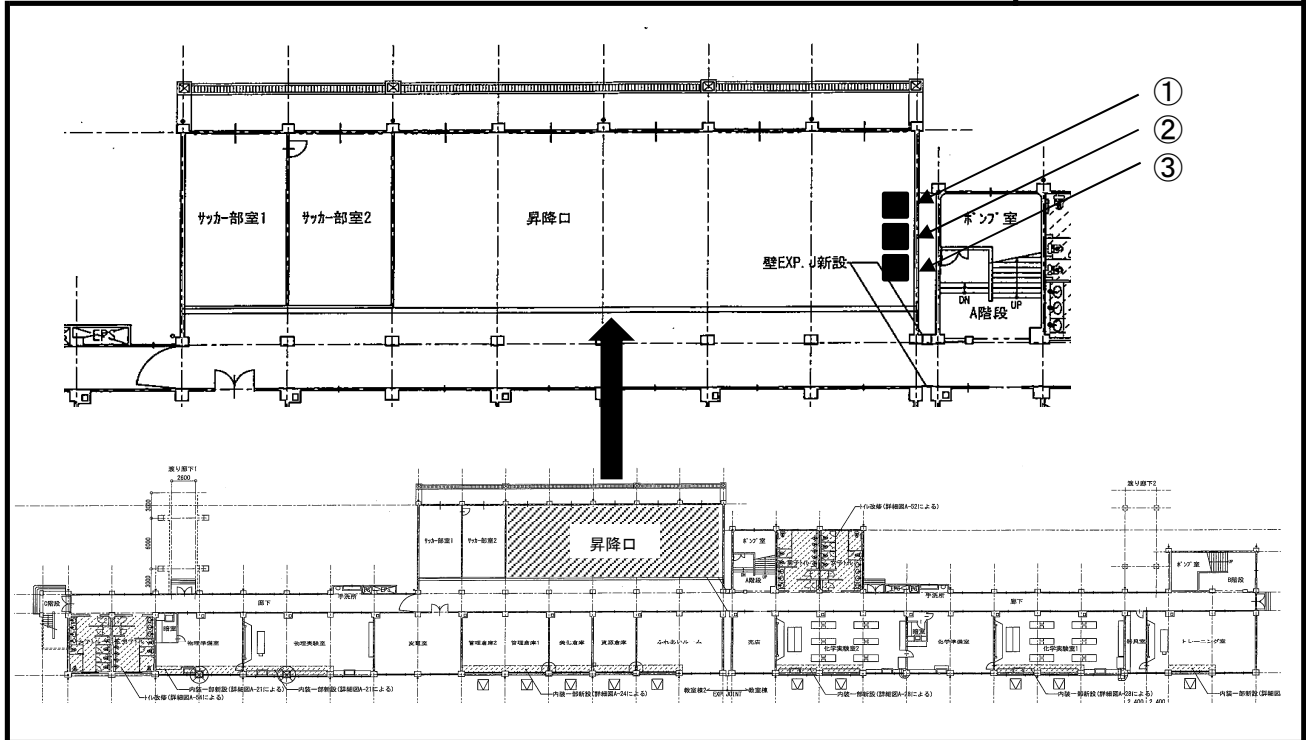

配置図

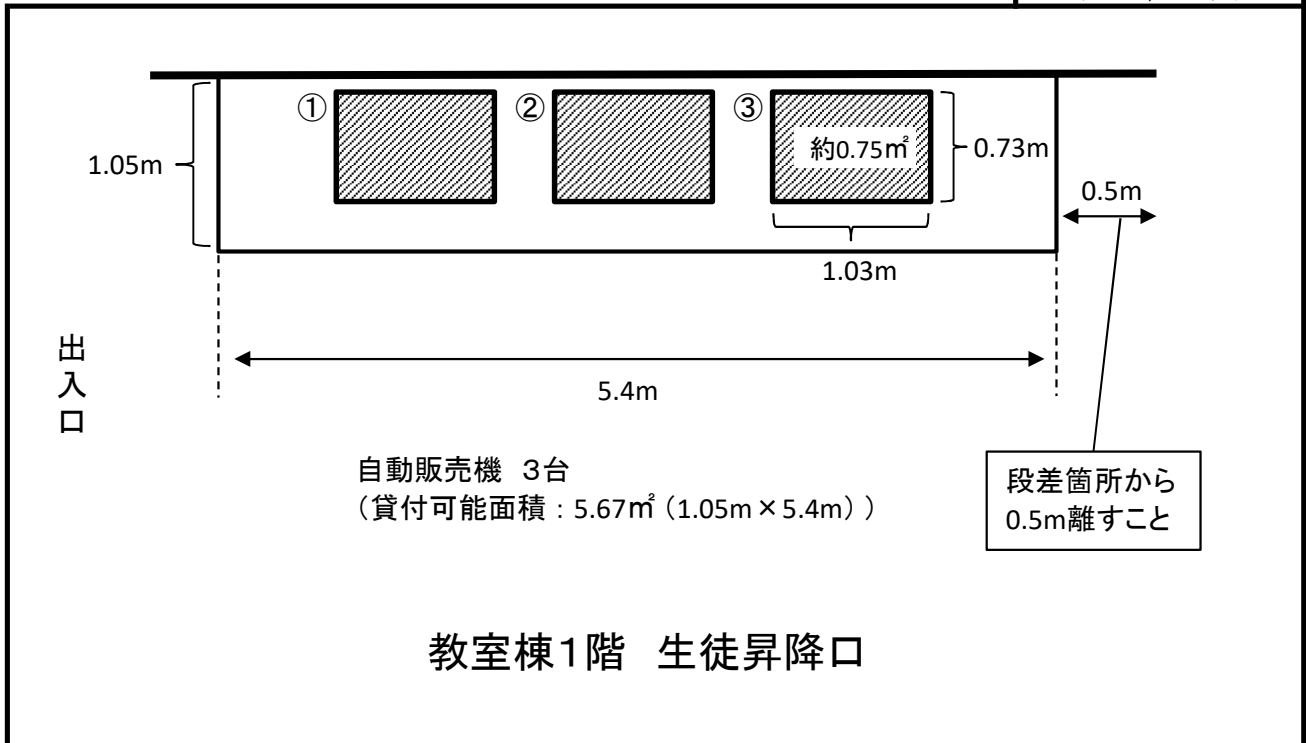

※ 案内図及び配置図は、物件概要を把握するための参考資料ですので、現地の状況については、必ずご自身で調査・確認の上、お申し込みください。なお、案内図及び配置図と現地の現況が異なる場合は、現況が優先されます。

入札物件番号	3	( 神奈川総合産業高校 1 )	
入札件名	相原高等学校ほか25施設		
施設名	神奈川総合産業高等学校	所在地	相模原市南区文京 1 - 1 1 - 1
設置台数	1 台		

案内図

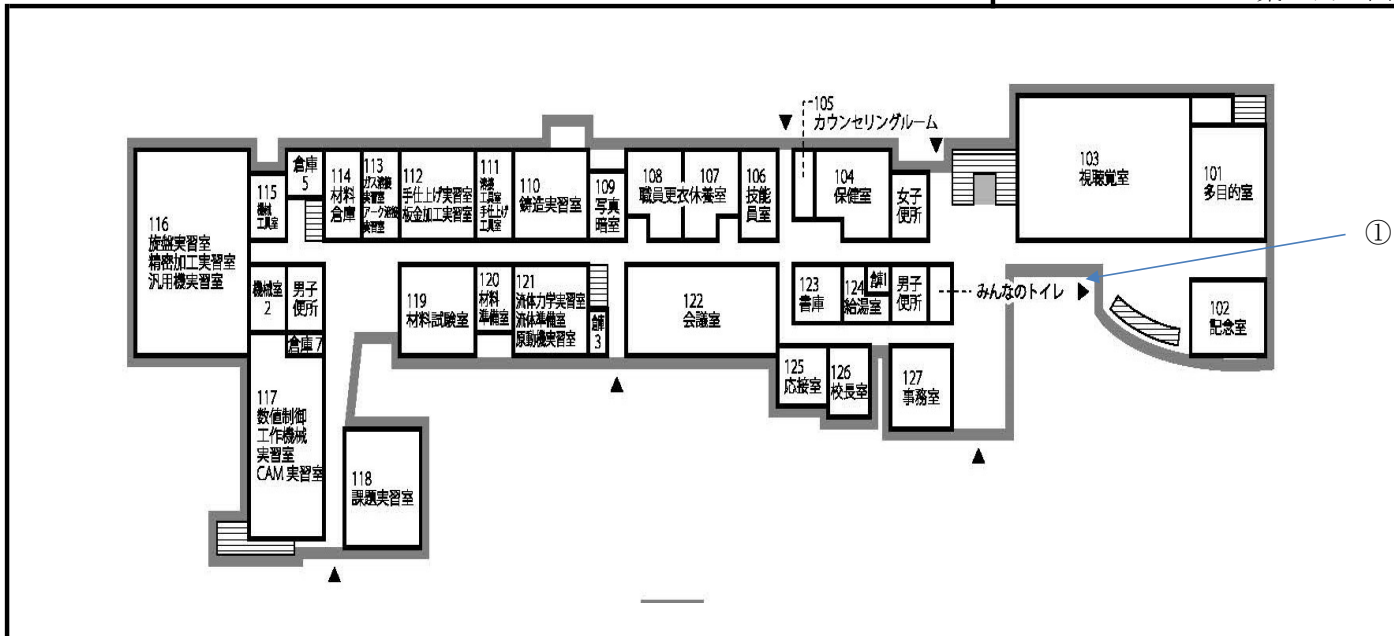

配置図

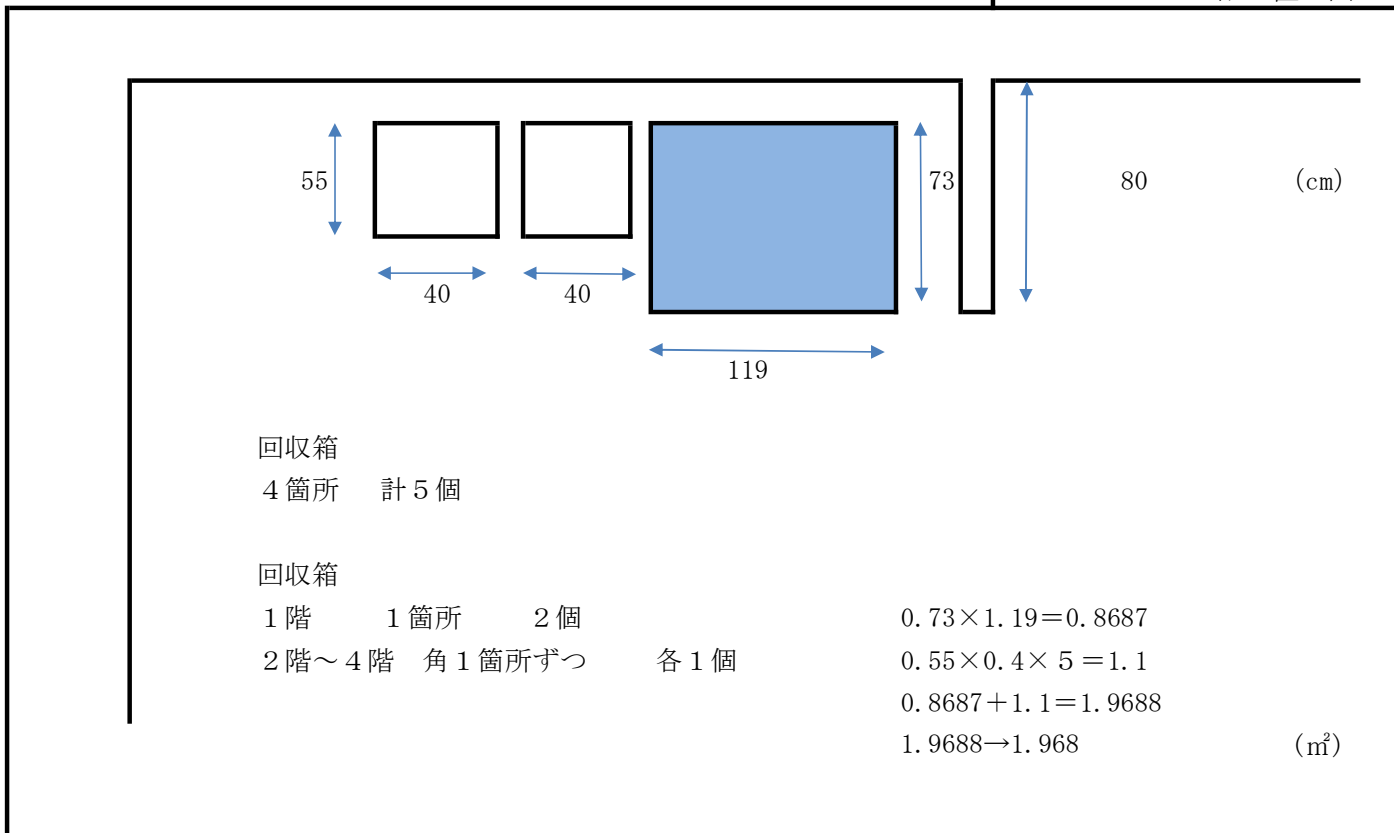

※ 案内図及び配置図は、物件概要を把握するための参考資料ですので、現地の状況については、必ずご自身で調査・確認の上、お申し込みください。なお、案内図及び配置図と現地の現況が異なる場合は、現況が優先されます。

( 神奈川県総合産業高校 2 )

入札物件番号	3		
入札件名	相原高等学校ほか25施設		
施設名	神奈川県総合産業高等学校	所在地	相模原市南区文京1-11-1
設置台数	1台		

案内図

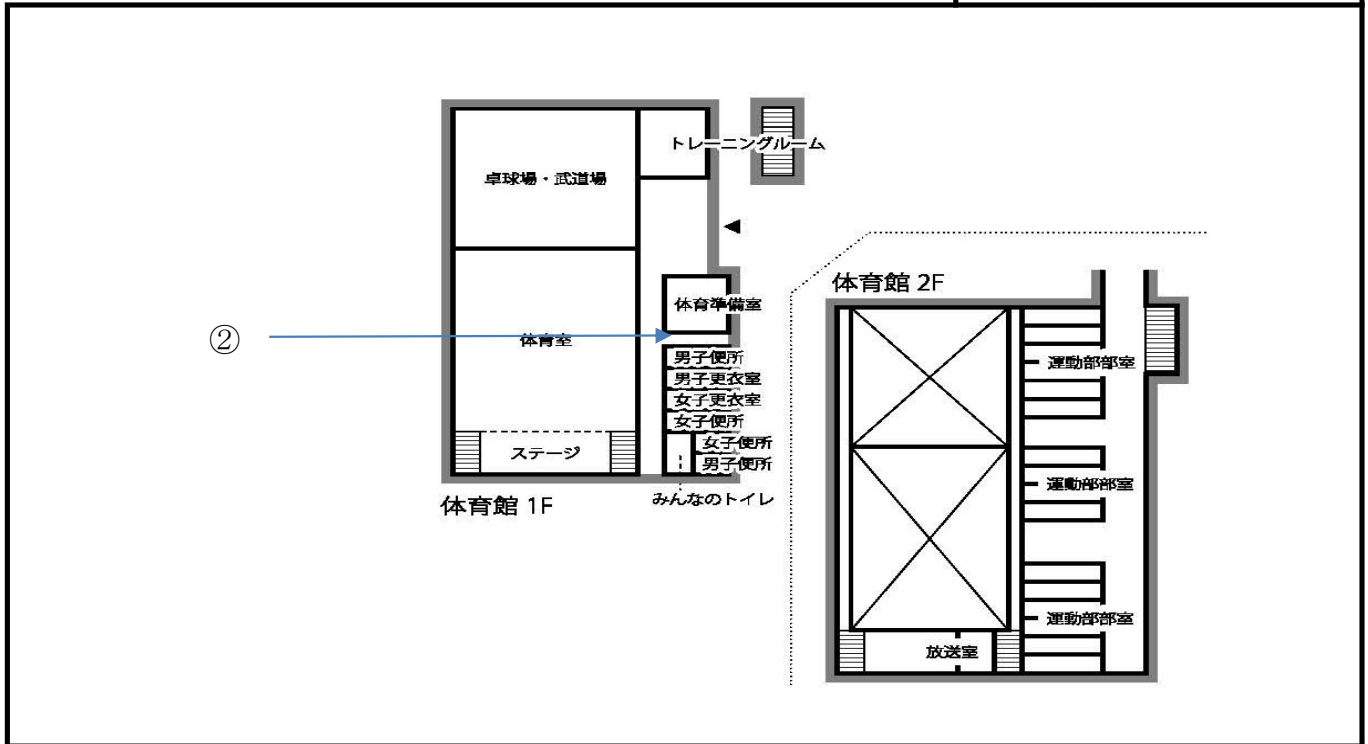

配置図

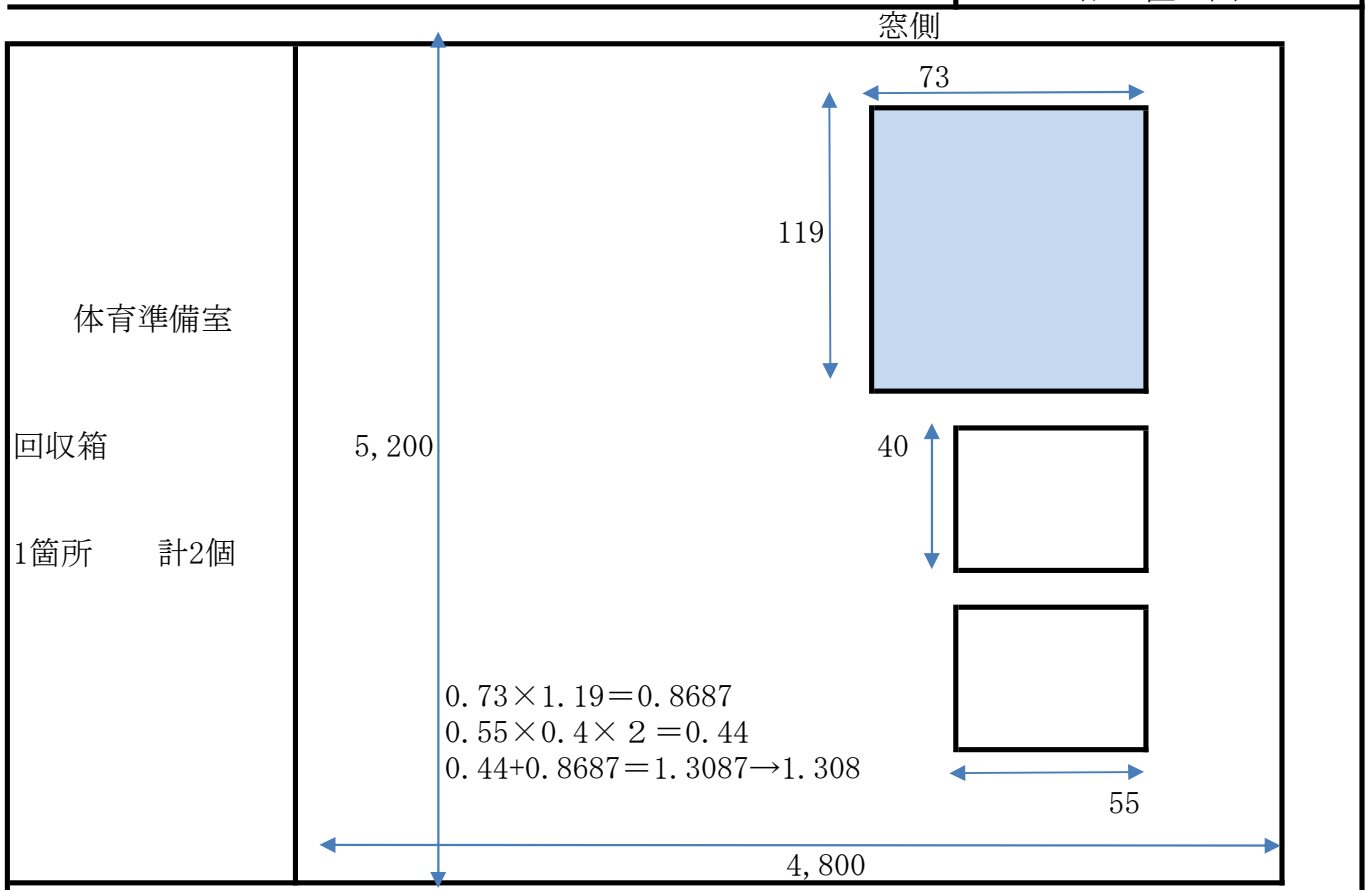

※ 案内図及び配置図は、物件概要を把握するための参考資料ですので、現地の状況については、必ずご自身で調査・確認の上、お申し込みください。なお、案内図及び配置図と現地の現況が異なる場合は、現況が優先されます。

入札物件番号	3	(麻溝台高校 1)	
入札件名	相原高等学校ほか25施設		
施設名	麻溝台高等学校	所在地	相模原市南区北里2-11-1
設置台数	6台		

案内図

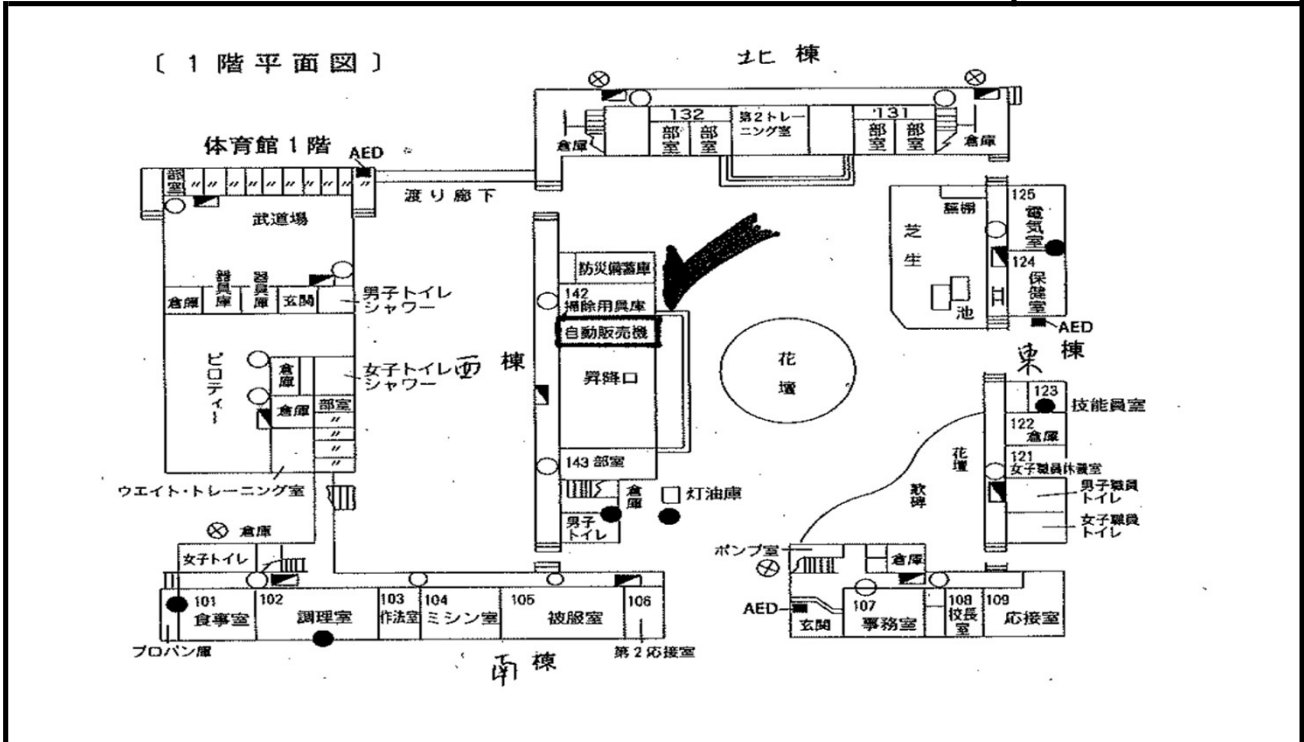

配置図

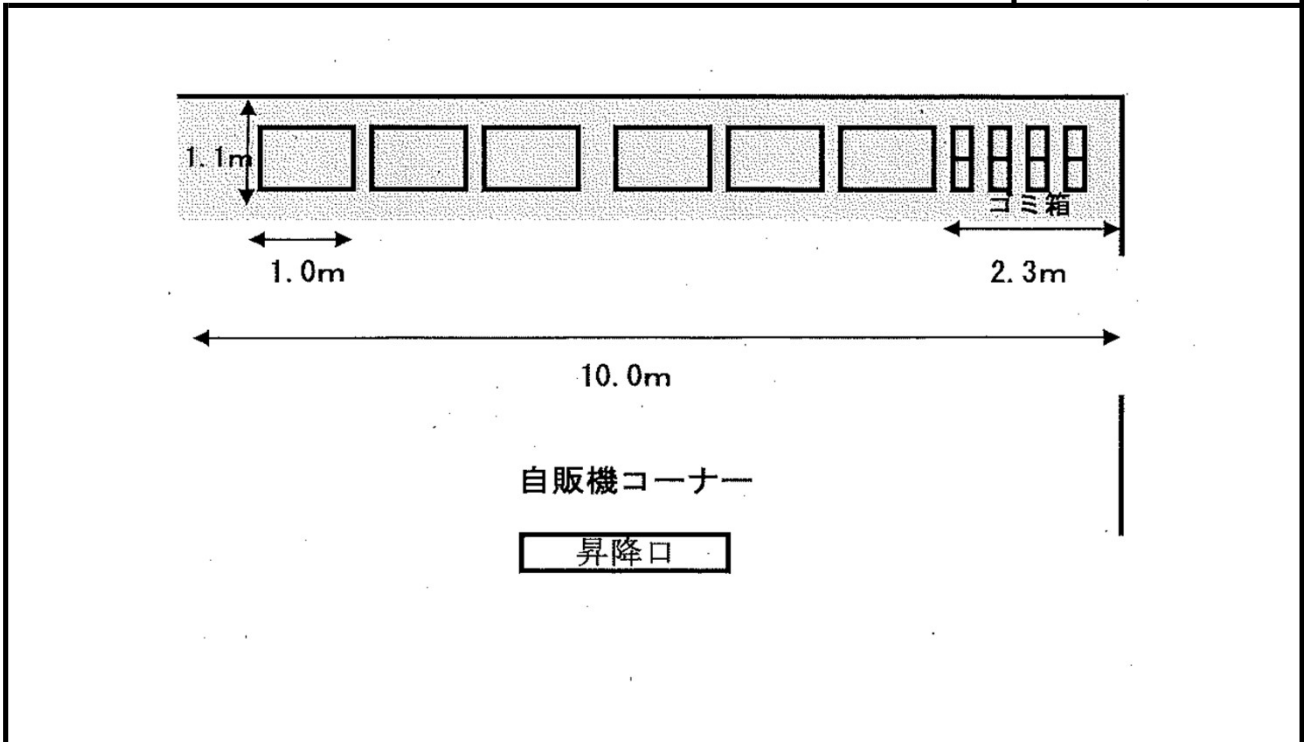

※ 案内図及び配置図は、物件概要を把握するための参考資料ですので、現地の状況については、必ずご自身で調査・確認の上、お申し込みください。なお、案内図及び配置図と現地の現況が異なる場合は、現況が優先されます。



入札物件番号	3	( 相模原養護学校 1 )	
入札件名	相原高等学校ほか25施設		
施設名	相模原養護学校	所在地	相模原市南区当麻814
設置台数	1 台		

案内図

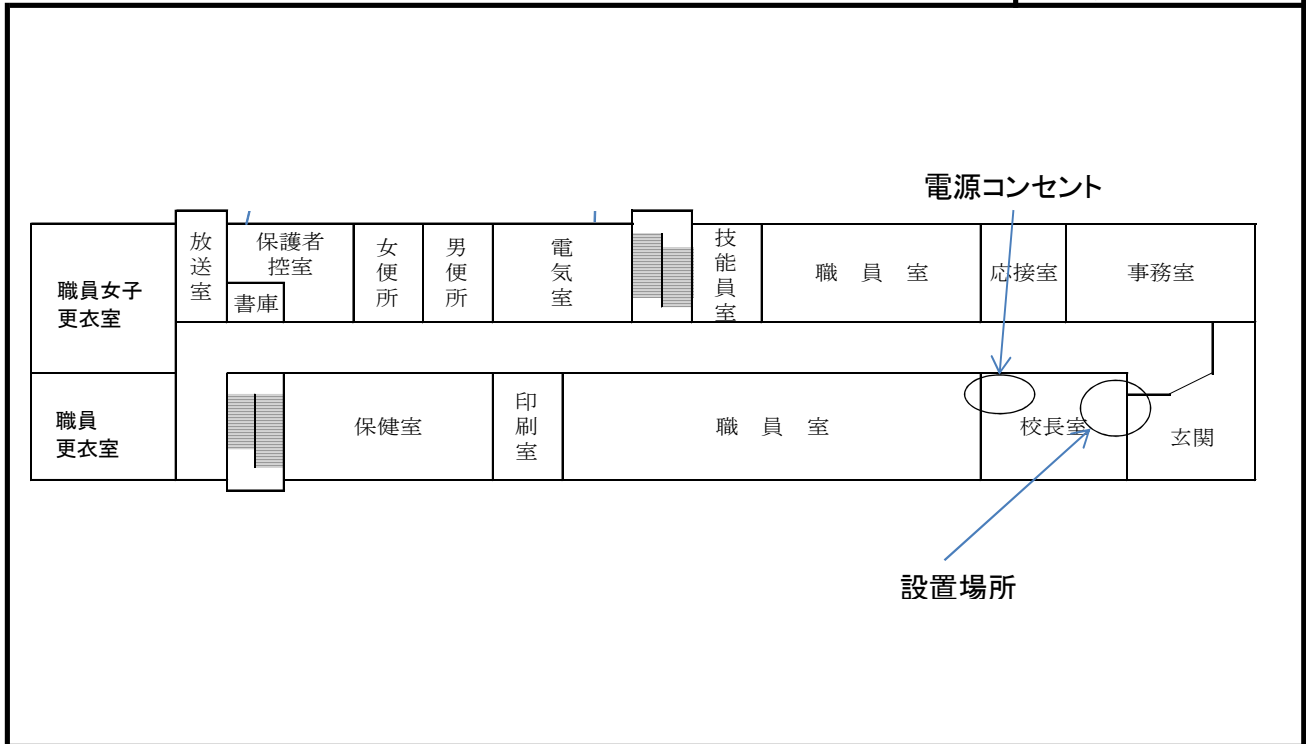

配置図

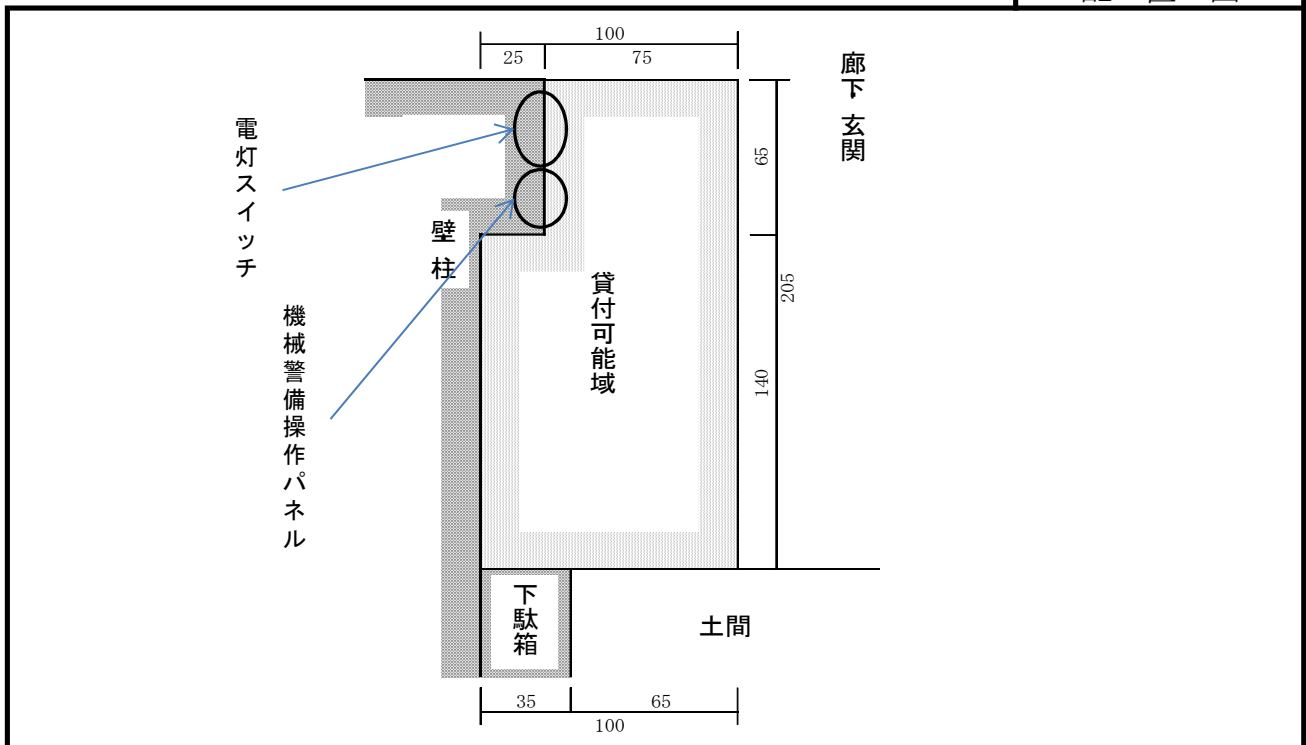

※ 案内図及び配置図は、物件概要を把握するための参考資料ですので、現地の状況については、必ずご自身で調査・確認の上、お申し込みください。なお、案内図及び配置図と現地の現況が異なる場合は、現況が優先されます。

入札物件番号	3	( 相模原中央支援学校 1 )	
入札件名	相原高等学校ほか25施設		
施設名	相模原中央支援学校	所在地	相模原市中央区高根1-5-36
設置台数	1 台		

案内図

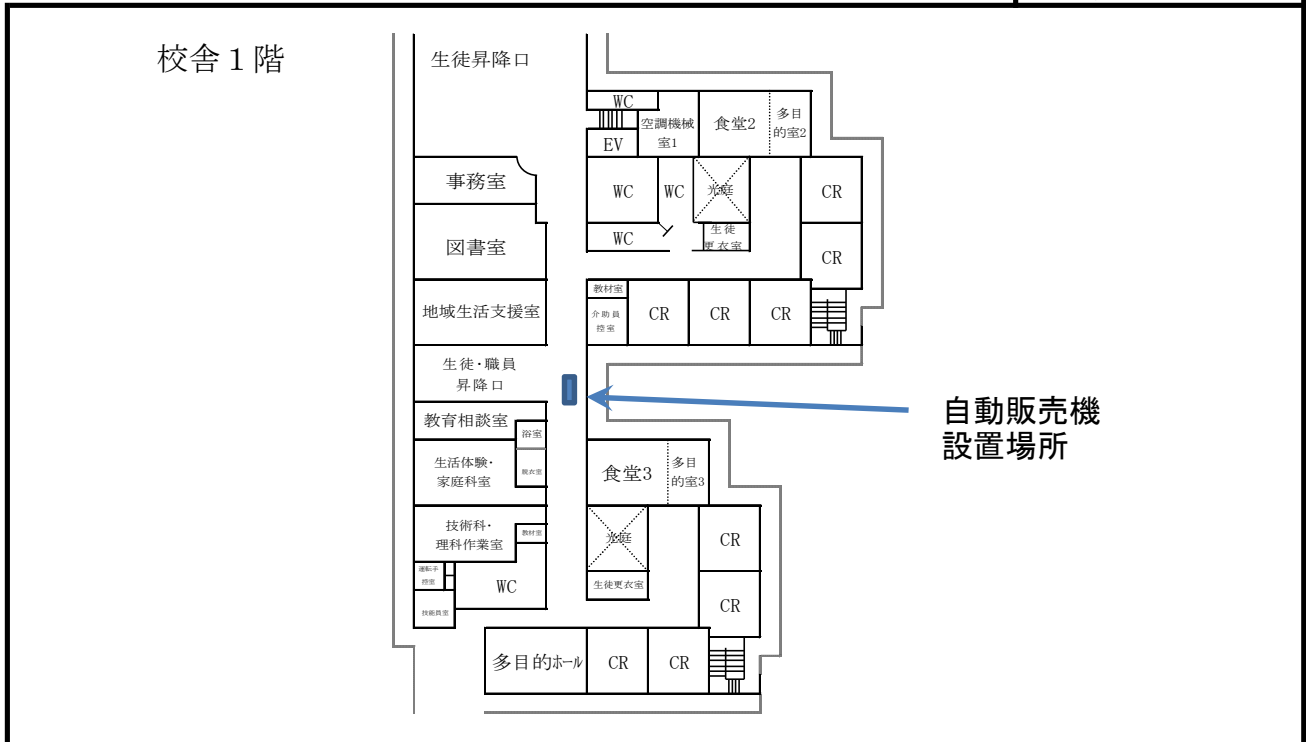

配置図

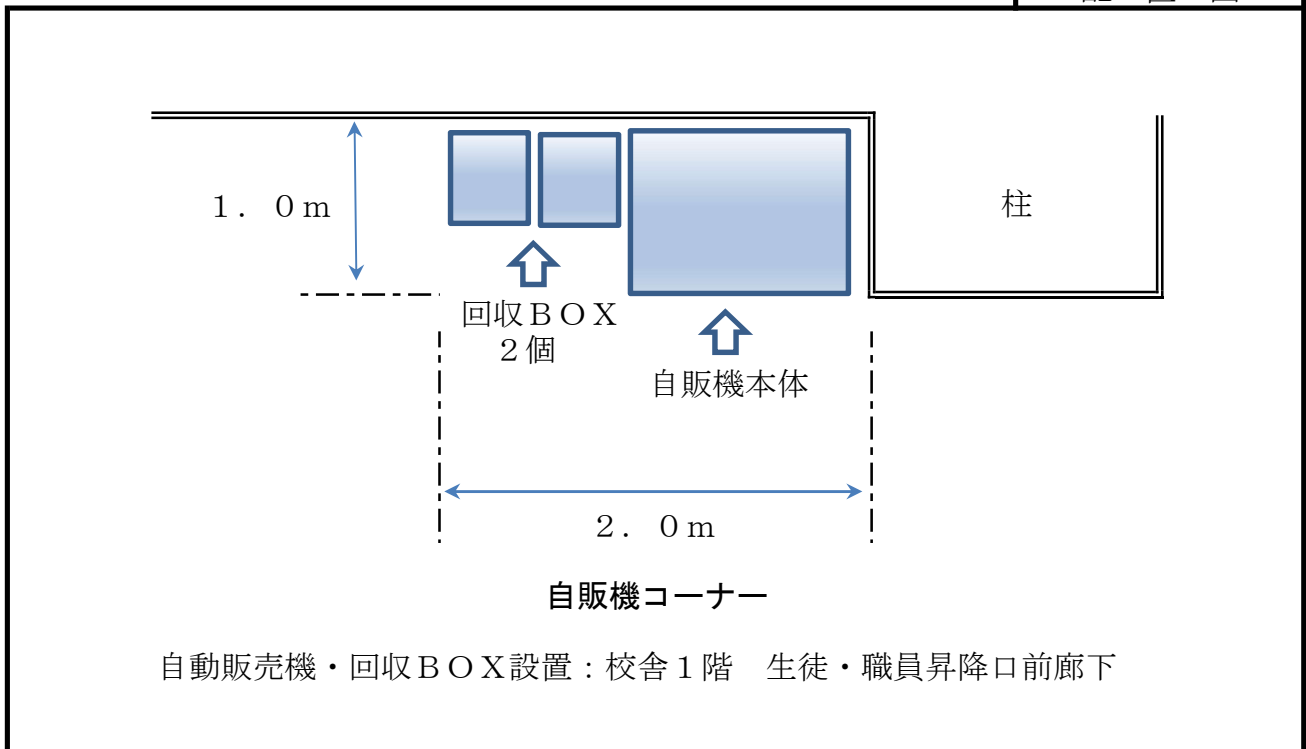

※ 案内図及び配置図は、物件概要を把握するための参考資料ですので、現地の状況については、必ずご自身で調査・確認の上、お申し込みください。なお、案内図及び配置図と現地の現況が異なる場合は、現況が優先されます。

入札物件番号	3	( 中央農業高校 1 )	
入札件名	相原高等学校ほか25施設		
施設名	中央農業高等学校	所在地	海老名市中新田4-12-1
設置台数	3 台		

案内図

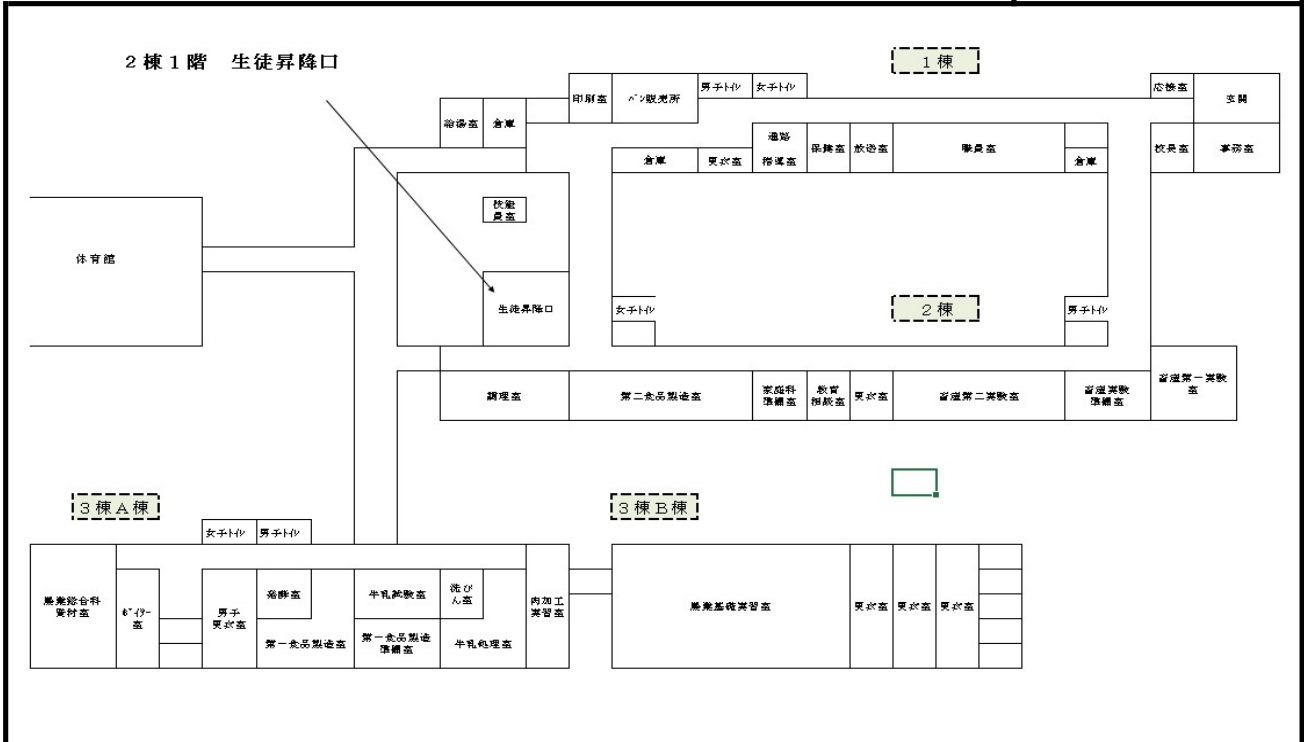

配置図

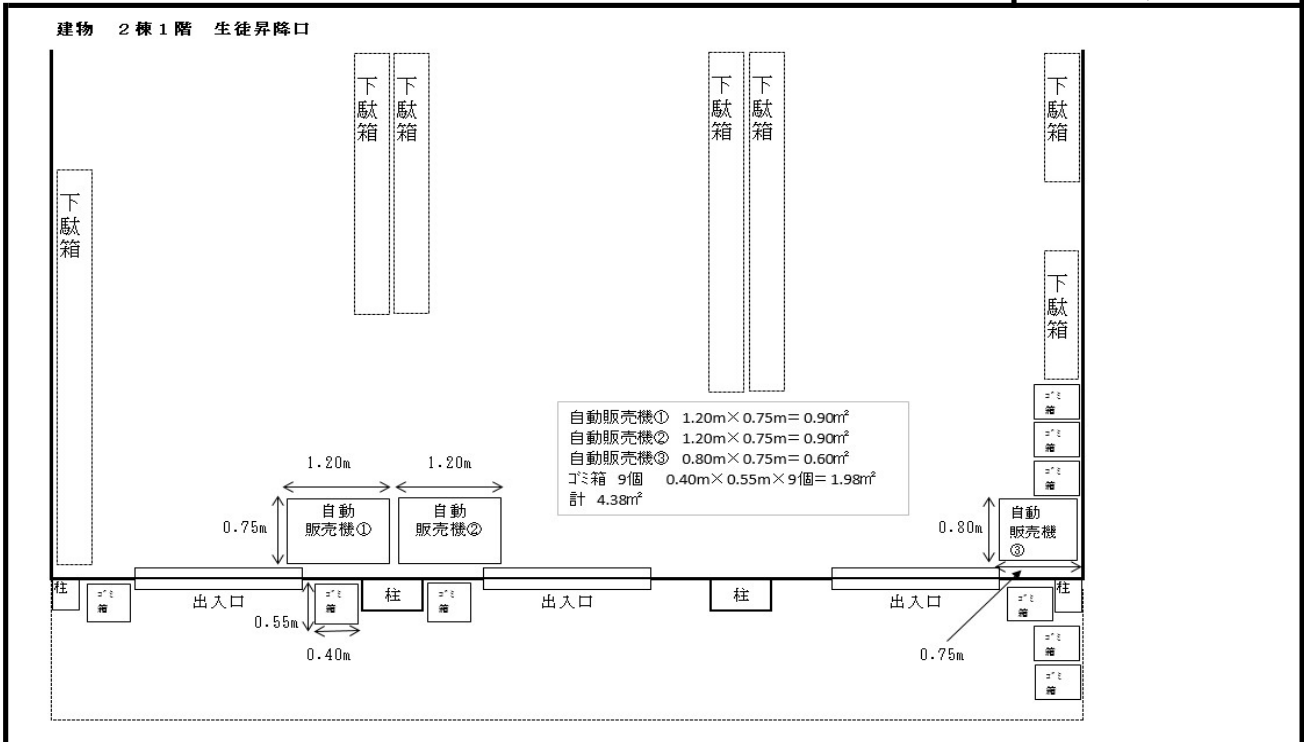

※ 案内図及び配置図は、物件概要を把握するための参考資料ですので、現地の状況については、必ずご自身で調査・確認の上、お申し込みください。なお、案内図及び配置図と現地の現況が異なる場合は、現況が優先されます。

入札物件番号	3	(海老名高校 1)	
入札件名	相原高等学校ほか25施設		
施設名	海老名高等学校	所在地	海老名市中新田 1-26-1
設置台数	4 台		

案内図

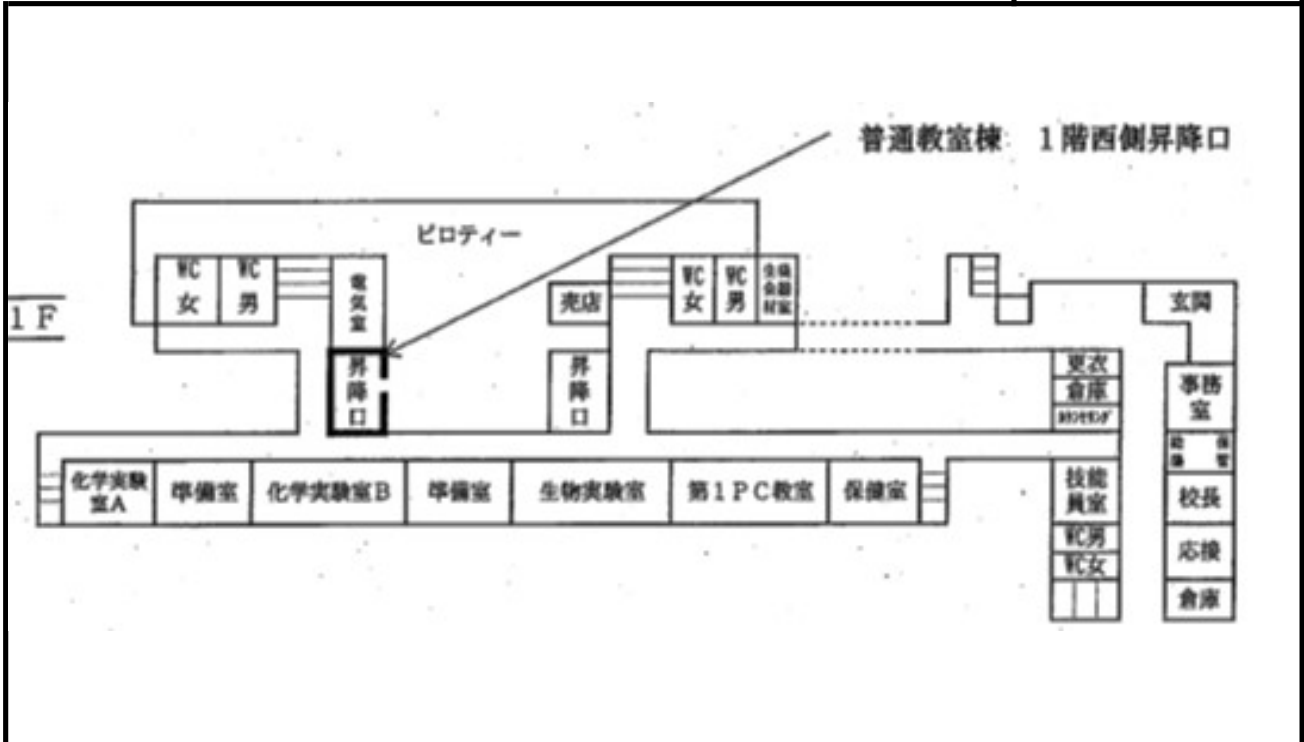

配置図

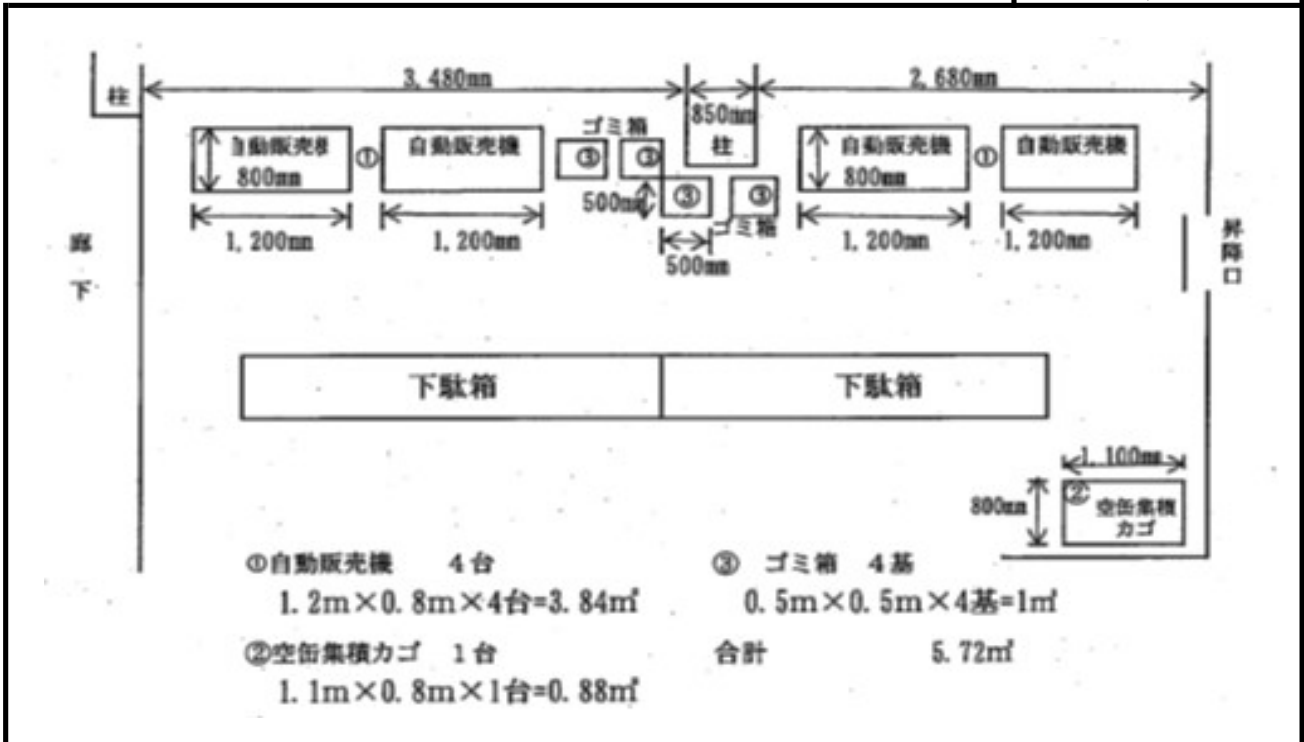

※ 案内図及び配置図は、物件概要を把握するための参考資料ですので、現地の状況については、必ずご自身で調査・確認の上、お申し込みください。なお、案内図及び配置図と現地の現況が異なる場合は、現況が優先されます。

入札物件番号	3	( 有馬高校 1 )	
入札件名	相原高等学校ほか25施設		
施設名	有馬高等学校	所在地	海老名市社家5-27-1
設置台数	3 台		

案内図

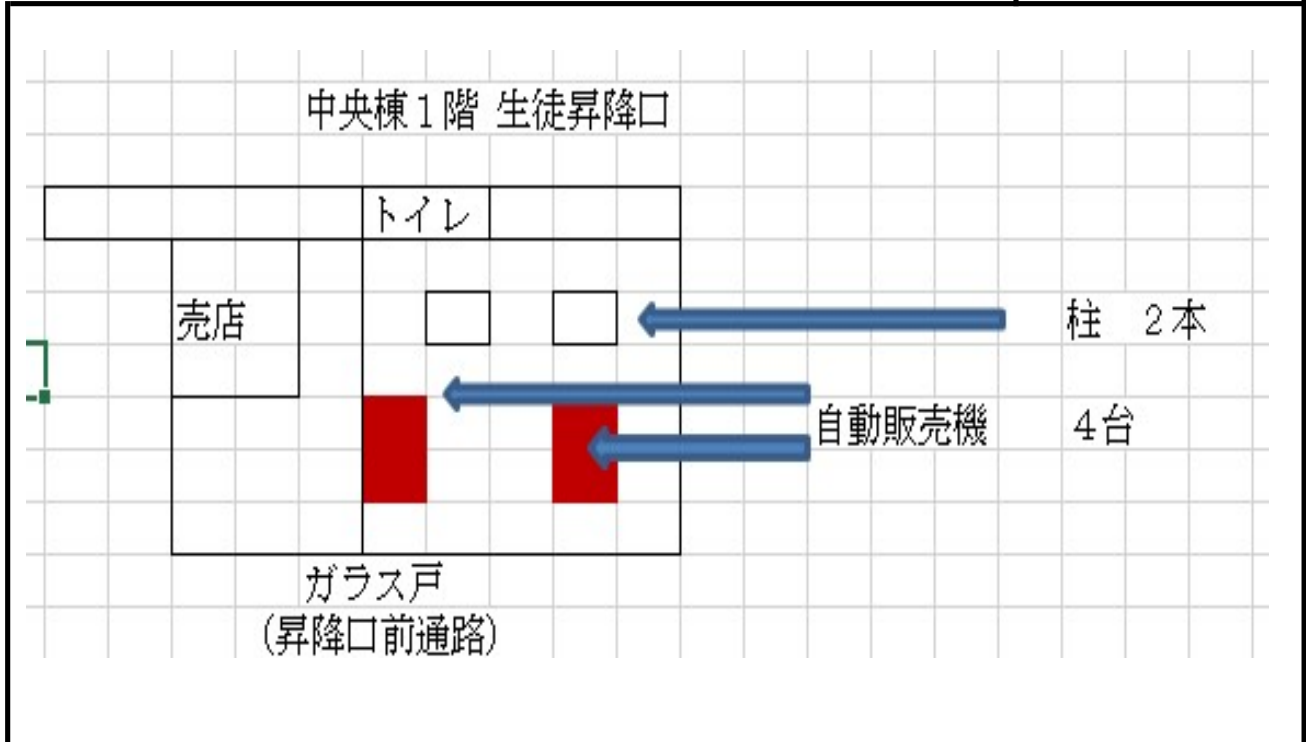

配置図

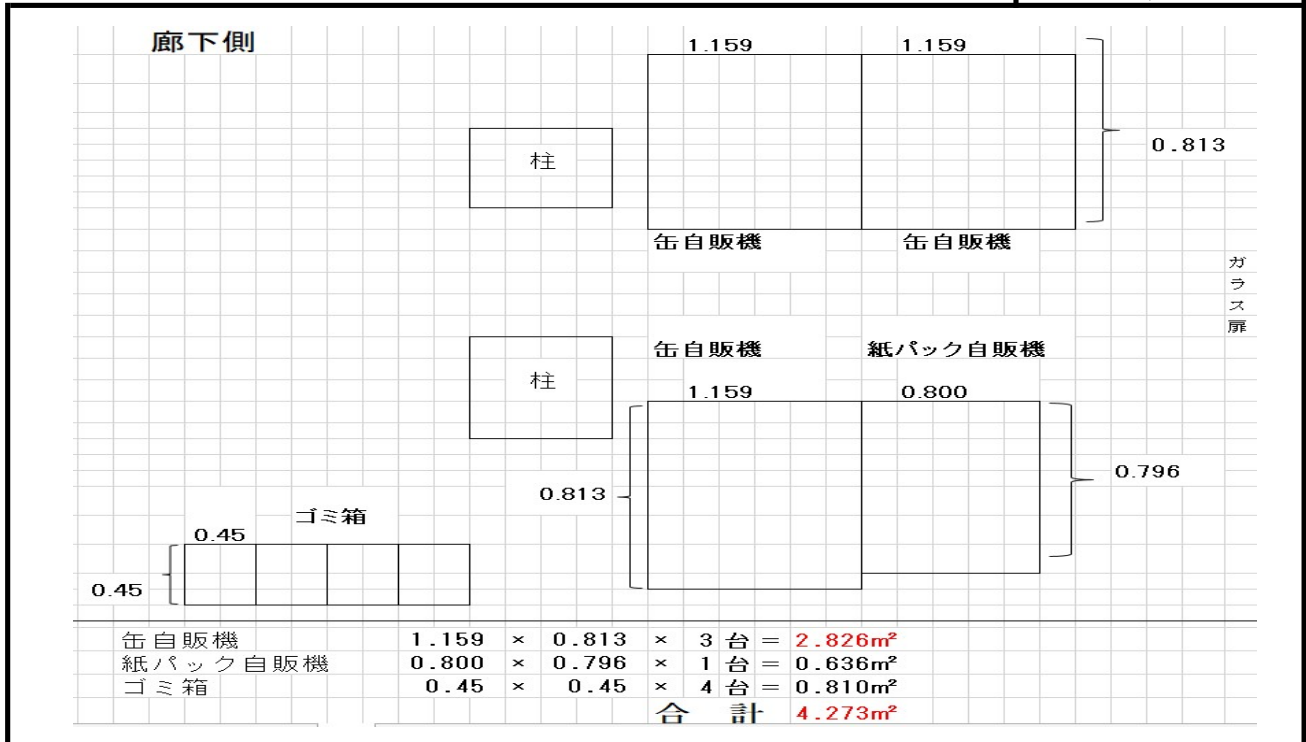

※ 案内図及び配置図は、物件概要を把握するための参考資料ですので、現地の状況については、必ずご自身で調査・確認の上、お申し込みください。なお、案内図及び配置図と現地の現況が異なる場合は、現況が優先されます。

入札物件番号	3	(有馬高校 2)	
入札件名	相原高等学校ほか25施設		
施設名	有馬高等学校	所在地	海老名市社家5-27-1
設置台数	1台		

案内図

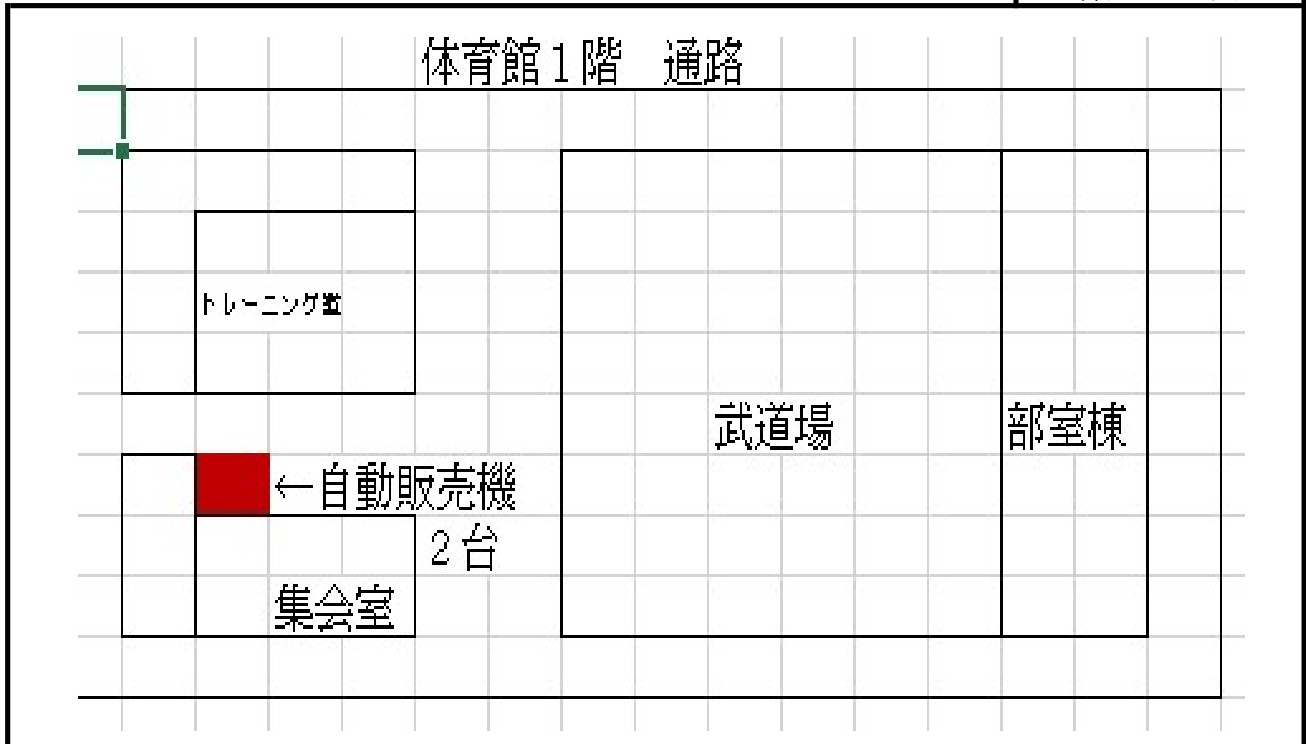

配置図

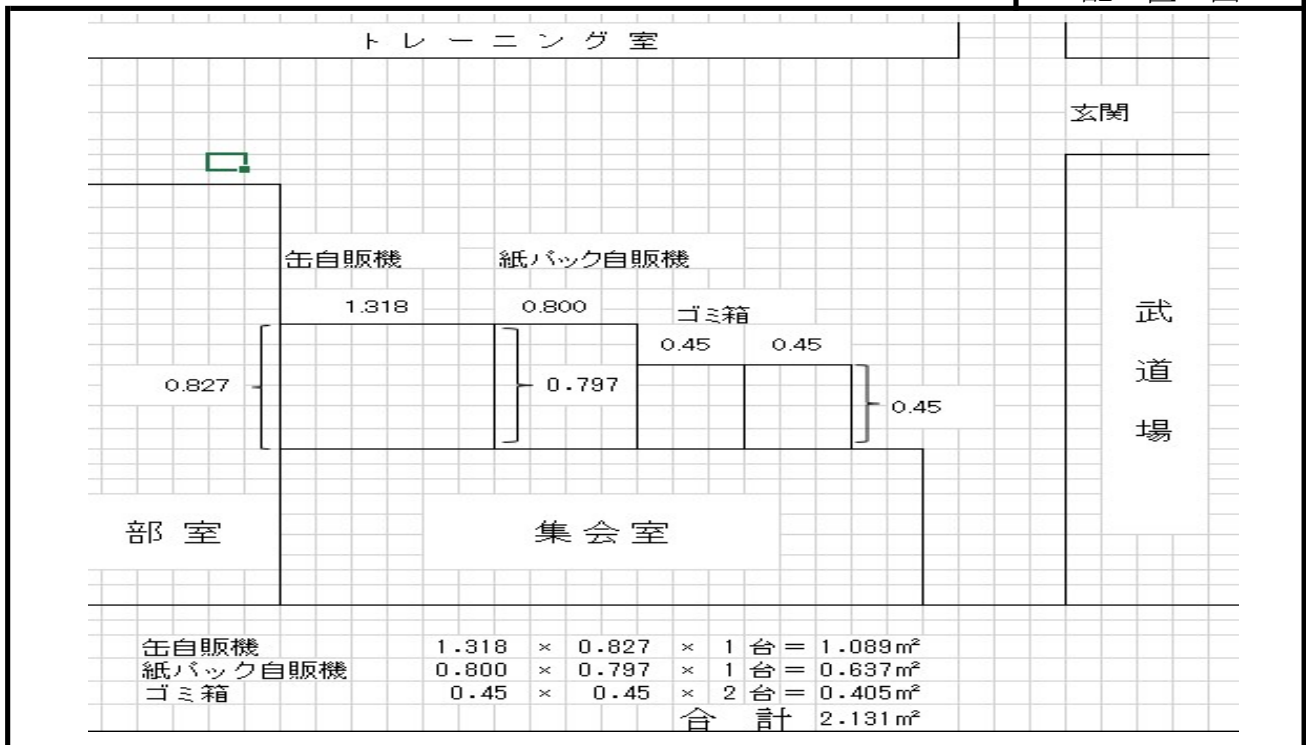

※ 案内図及び配置図は、物件概要を把握するための参考資料ですので、現地の状況については、必ずご自身で調査・確認の上、お申し込みください。なお、案内図及び配置図と現地の現況が異なる場合は、現況が優先されます。

入札物件番号	3	( えびな支援学校 1 )	
入札件名	相原高等学校ほか25施設		
施設名	えびな支援学校	所在地	海老名市中新田4-5-1
設置台数	1 台		

案内図

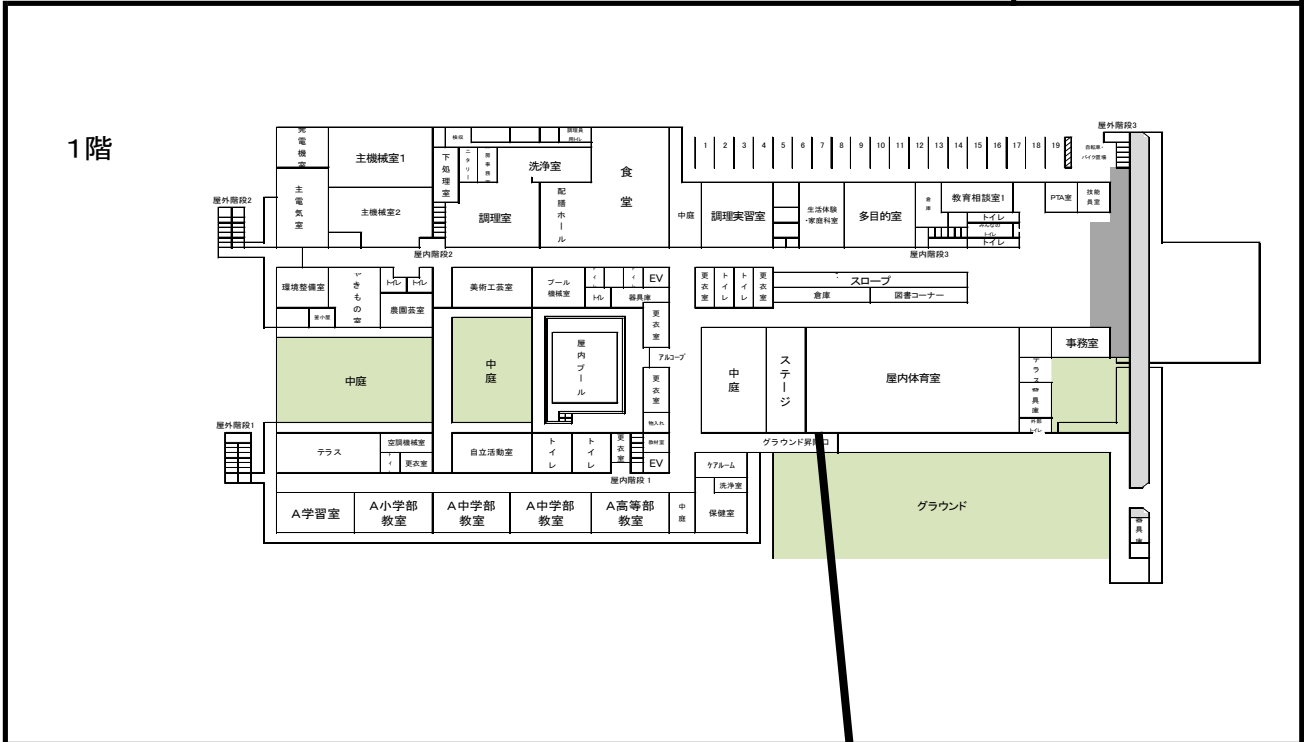

配置図

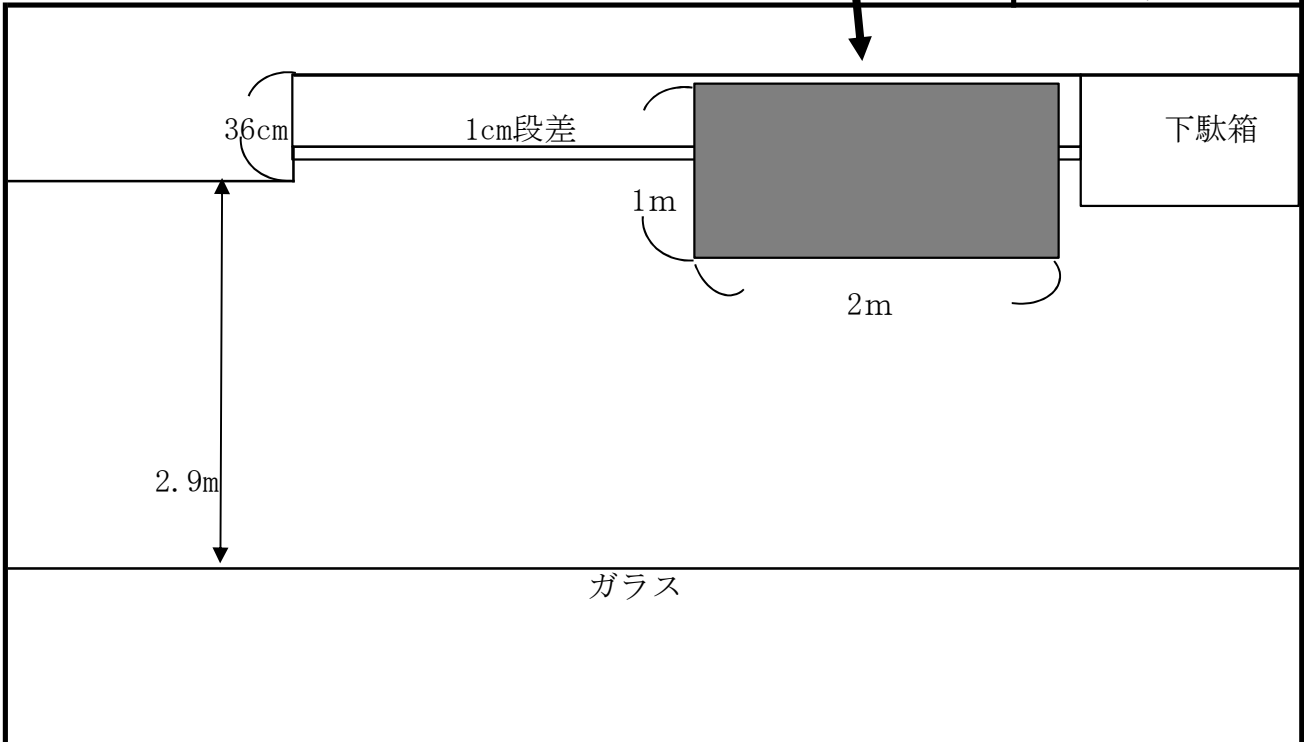

※ 案内図及び配置図は、物件概要を把握するための参考資料ですので、現地の状況については、必ずご自身で調査・確認の上、お申し込みください。なお、案内図及び配置図と現地の現況が異なる場合は、現況が優先されます。

入札物件番号	3	( 座間高校 1 )	
入札件名	相原高等学校ほか25施設		
施設名	座間高等学校	所在地	座間市入谷西5-11-1
設置台数	1台		

案内図

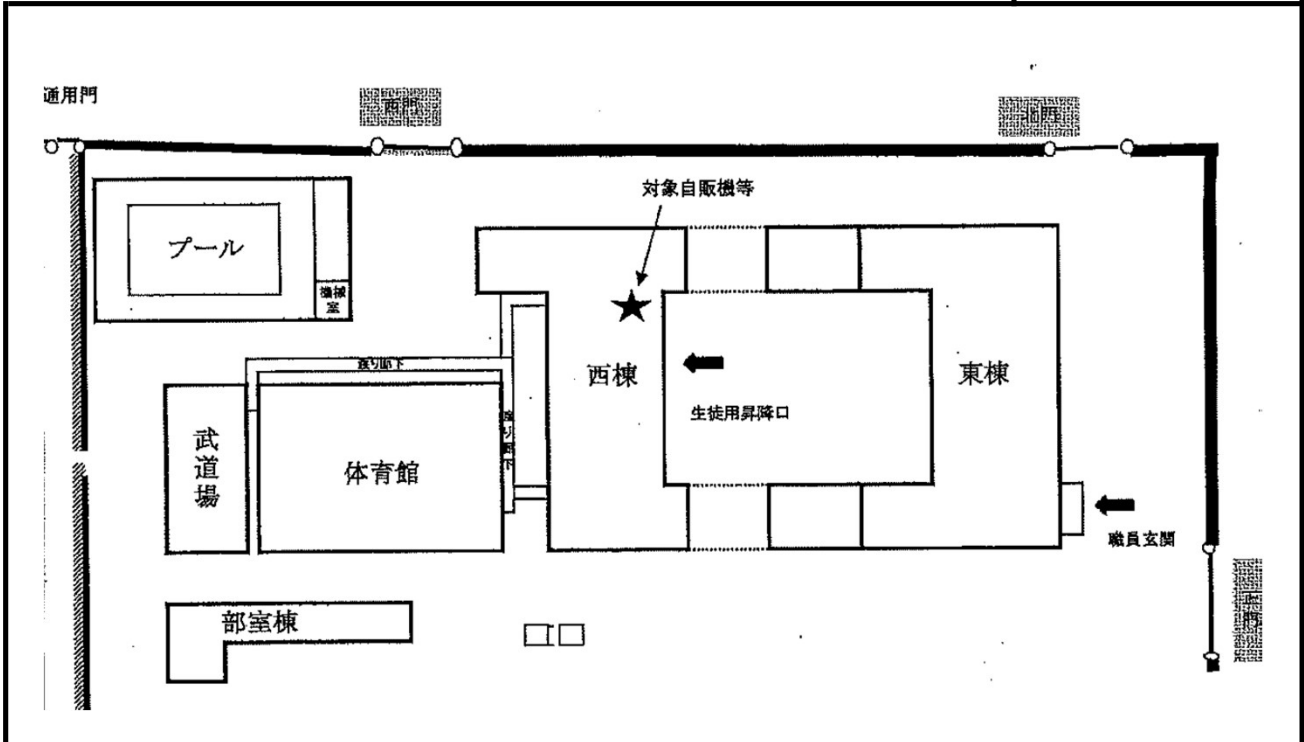

配置図

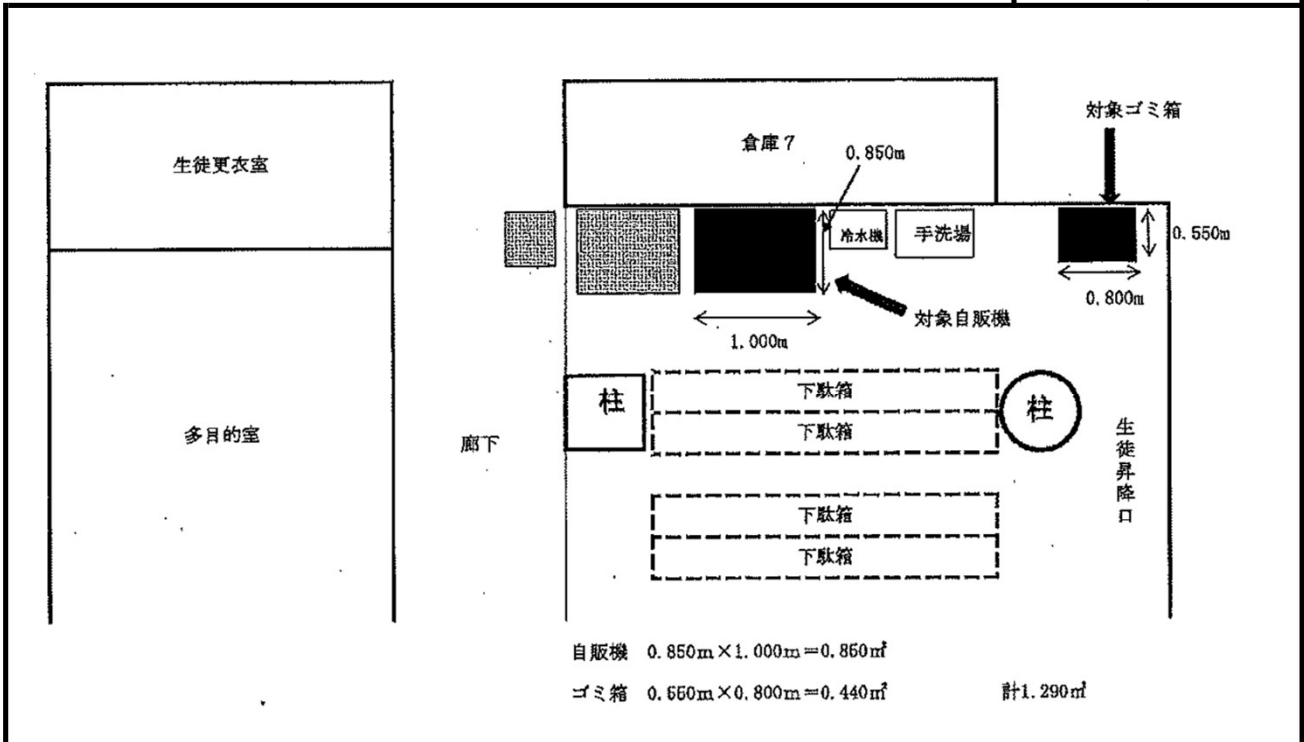

※ 案内図及び配置図は、物件概要を把握するための参考資料ですので、現地の状況については、必ずご自身で調査・確認の上、お申し込みください。なお、案内図及び配置図と現地の現況が異なる場合は、現況が優先されます。



入札物件番号	3	( 座間高校 2 )	
入札件名	相原高等学校ほか25施設		
施設名	座間高等学校	所在地	座間市入谷西5-11-1
設置台数	1台		

案内図

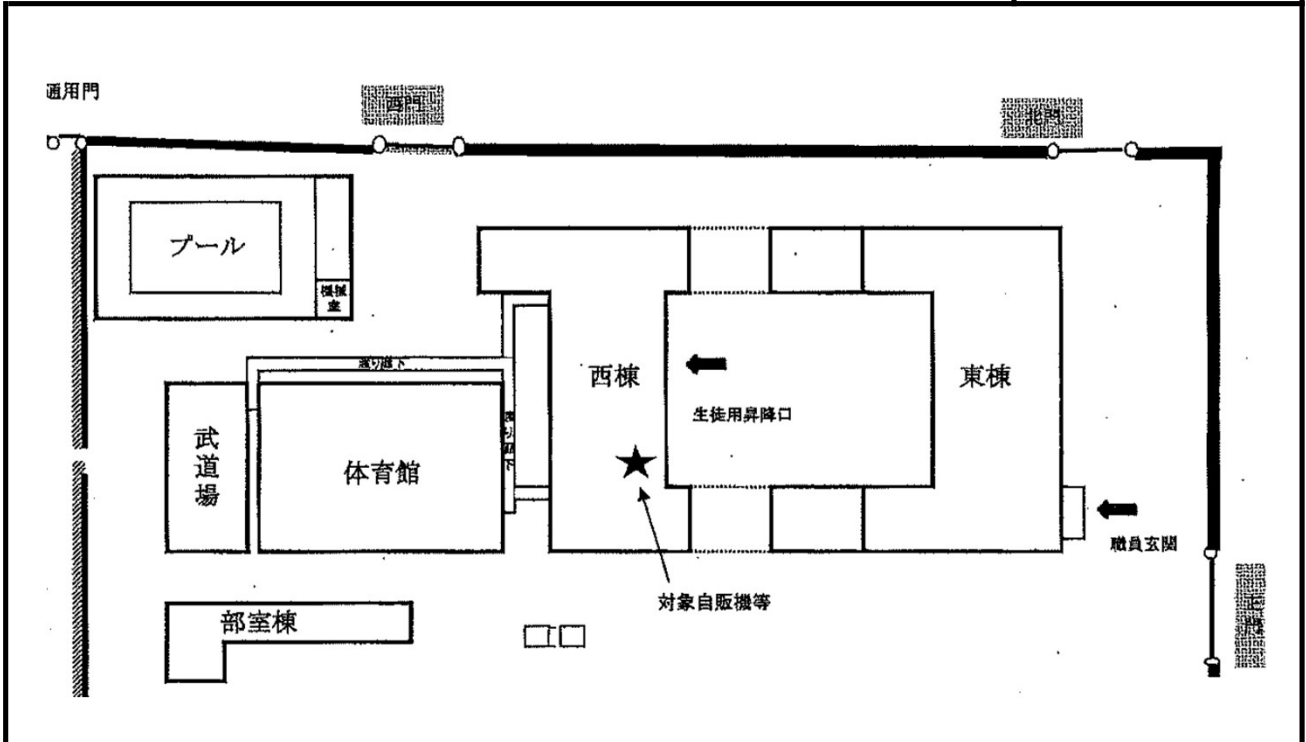

配置図

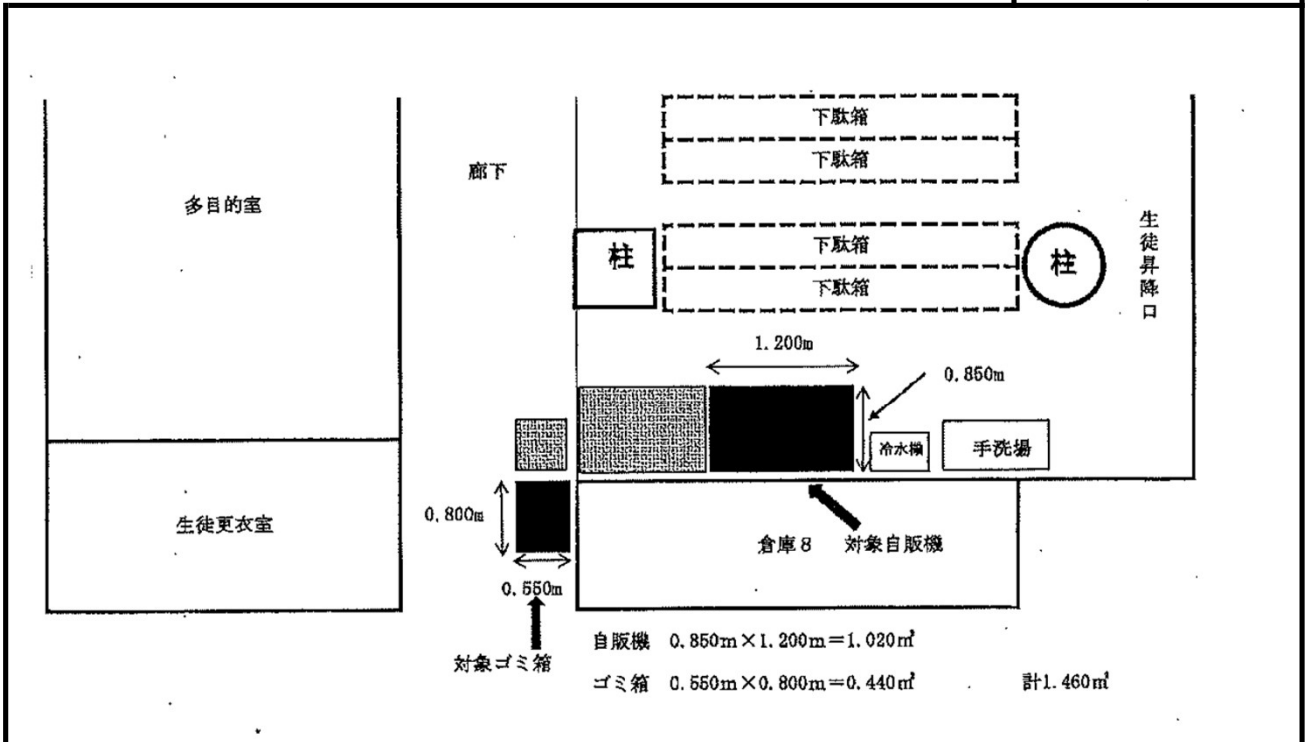

※ 案内図及び配置図は、物件概要を把握するための参考資料ですので、現地の状況については、必ずご自身で調査・確認の上、お申し込みください。なお、案内図及び配置図と現地の現況が異なる場合は、現況が優先されます。

入札物件番号	3	( 座間高校 3 )	
入札件名	相原高等学校ほか25施設		
施設名	座間高等学校	所在地	座間市入谷西 5-11-1
設置台数	2 台		

案内図

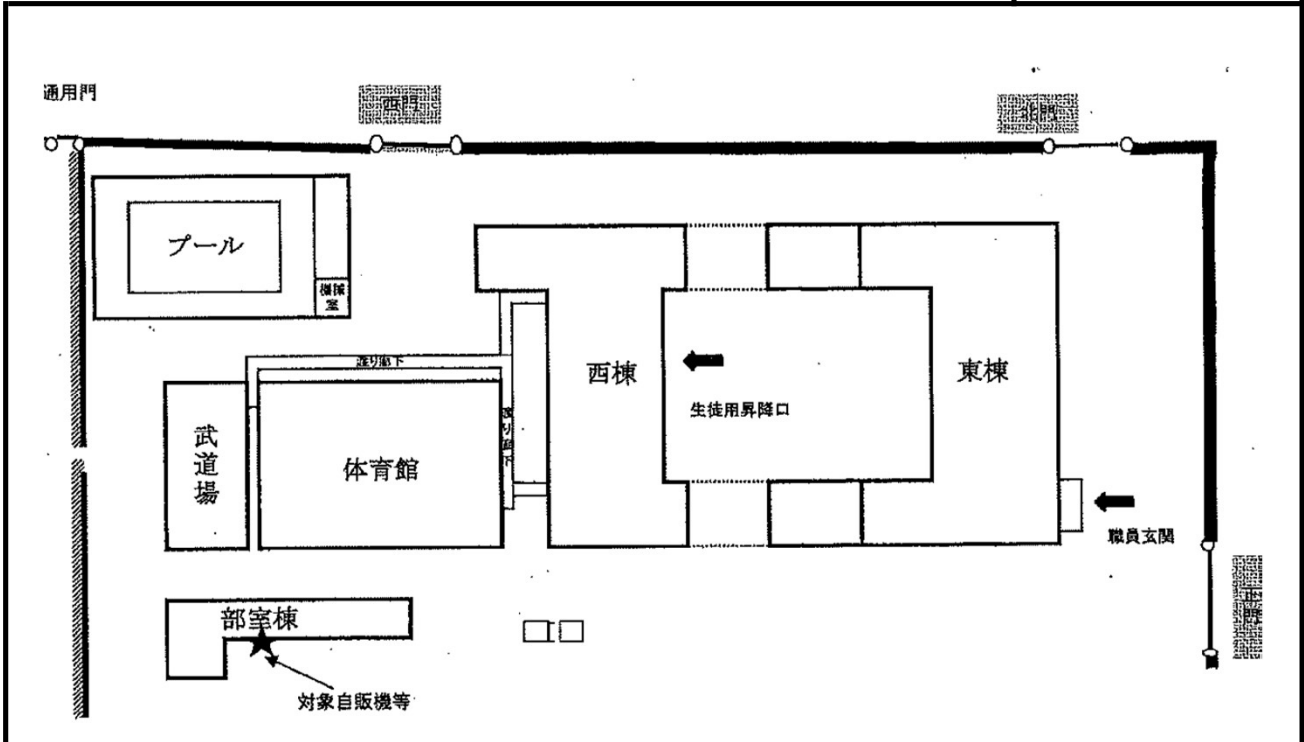

配置図

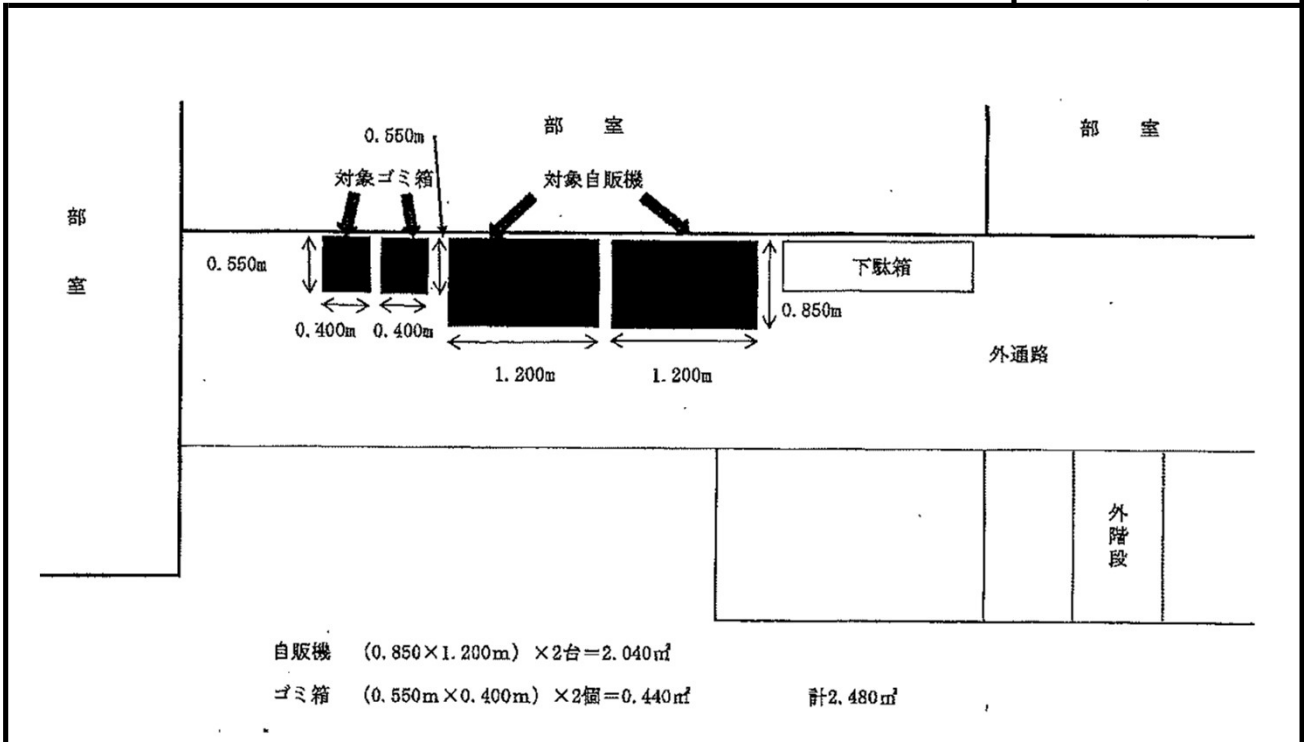

※ 案内図及び配置図は、物件概要を把握するための参考資料ですので、現地の状況については、必ずご自身で調査・確認の上、お申し込みください。なお、案内図及び配置図と現地の現況が異なる場合は、現況が優先されます。

入札物件番号	3	( 座間総合高校 1 )	
入札件名	相原高等学校ほか25施設		
施設名	座間総合高等学校	所在地	座間市栗原2487
設置台数	4 台		

案内図

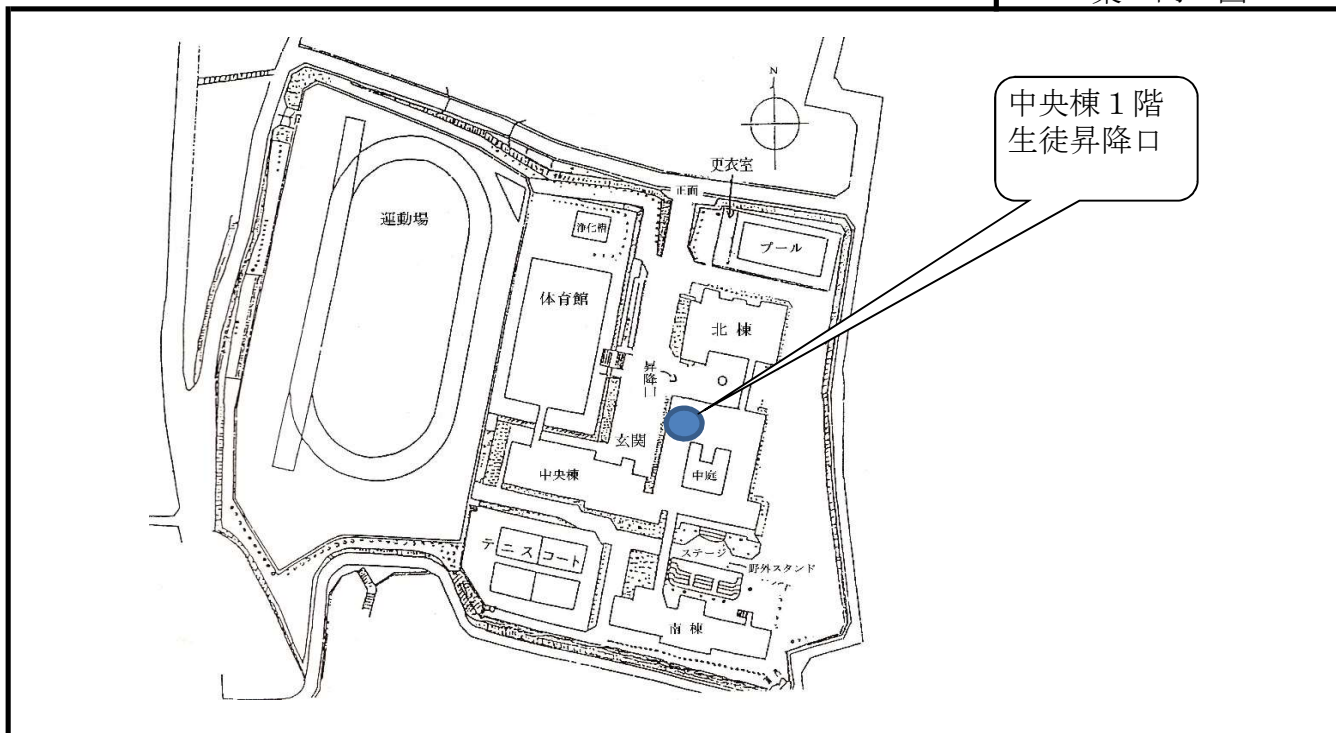

配置図

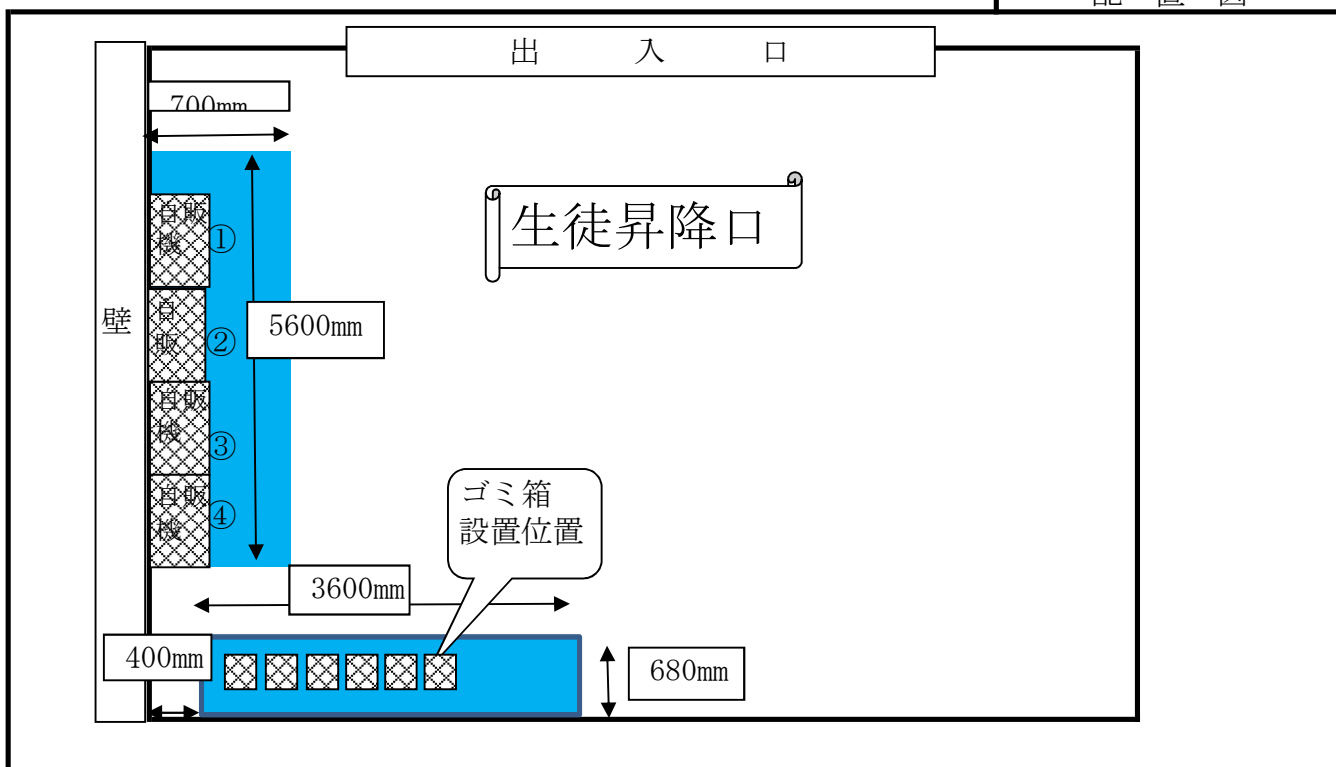

案内図および配置図については、物件概要を把握するための参考ですので、現地の状況については、必ずご自身で調査・確認の上、お申し込みください。なお、案内図及び配置図と現地が異なる場合は、現況が優先されます。

入札物件番号	3	( 相模向陽館高校 1 )		
入札件名	相原高等学校ほか25施設			
施設名	相模向陽館高等学校	所在地	座間市ひばりが丘3-58-1	
設置台数	2 台			

案内図

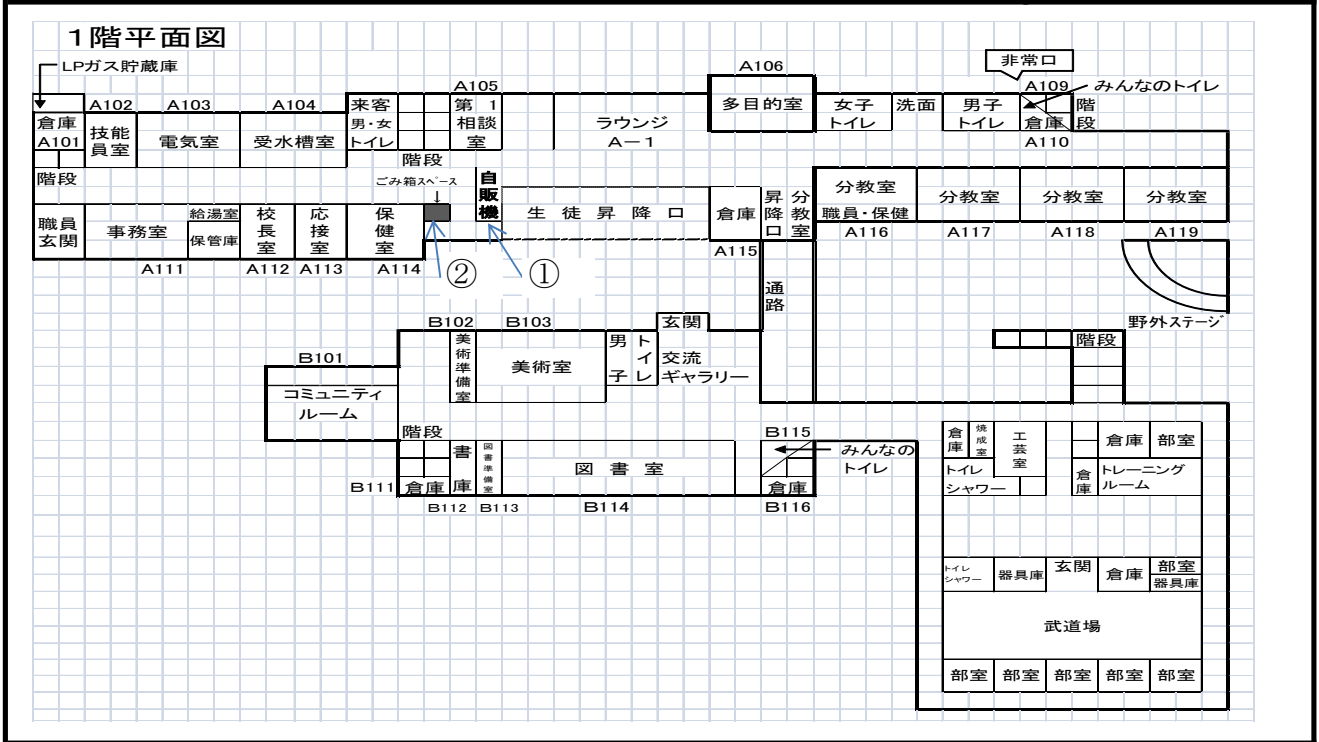

配置図

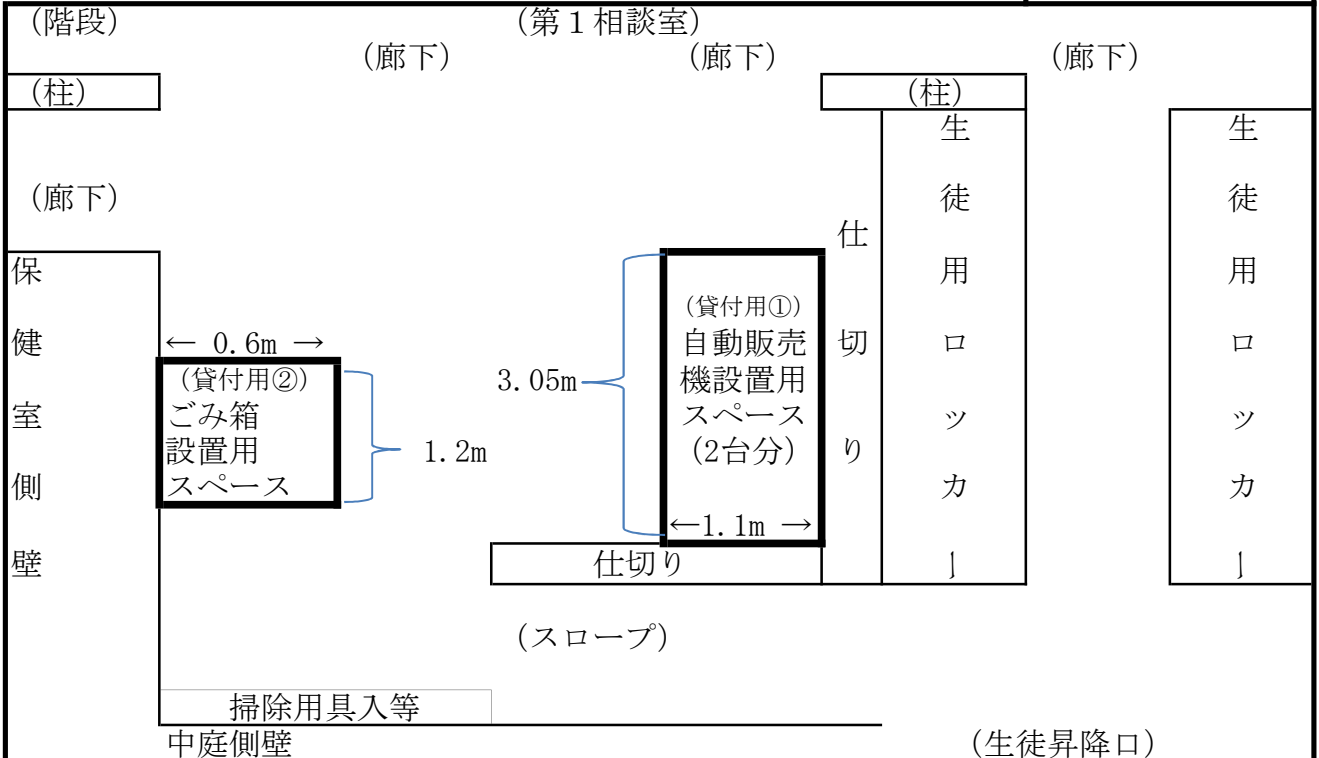

※ 案内図及び配置図は、物件概要を把握するための参考資料ですので、現地の状況については、必ずご自身で調査・確認の上、お申し込みください。なお、案内図及び配置図と現地の現況が異なる場合は、現況が優先されます。

入札物件番号	3	(綾瀬高校 2~4)	
入札件名	相原高等学校ほか25施設		
施設名	綾瀬高等学校	所在地	綾瀬市寺尾南1-4-1
設置台数	4台		

案内図

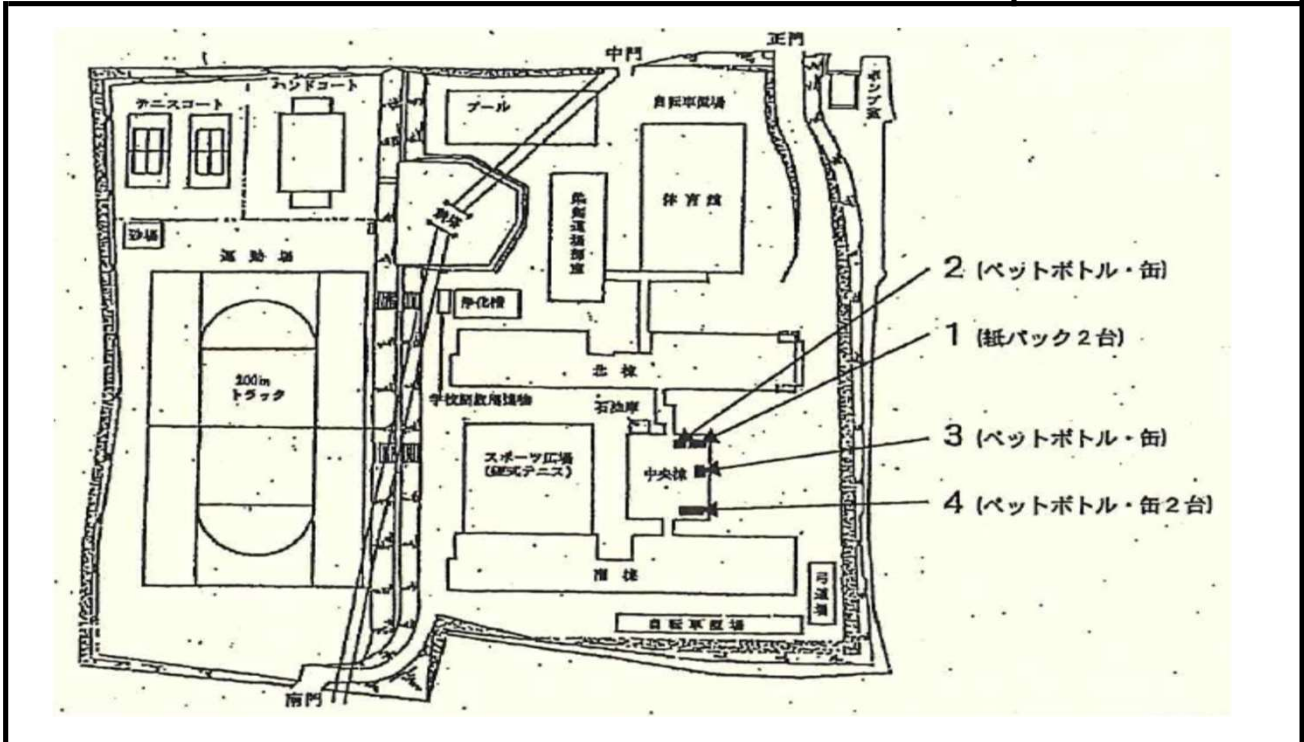

配置図

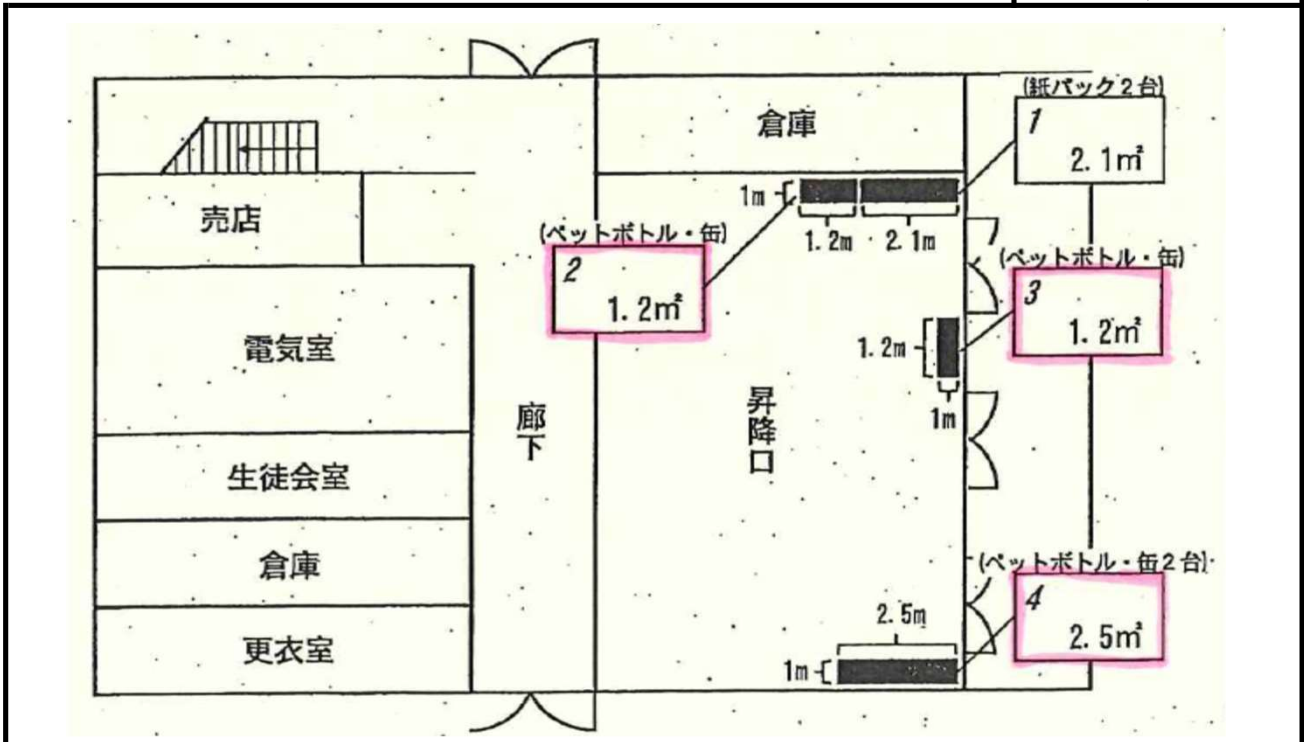

※ 案内図及び配置図は、物件概要を把握するための参考資料ですので、現地の状況については、必ずご自身で調査・確認の上、お申し込みください。なお、案内図及び配置図と現地の現況が異なる場合は、現況が優先されます。

番号	3	( 座間養護学校 1 )	
入札件名	相原高等学校ほか25施設		
施設名	座間養護学校	所在地	座間市入谷西5-10-1
設置台数	1 台		

案内図

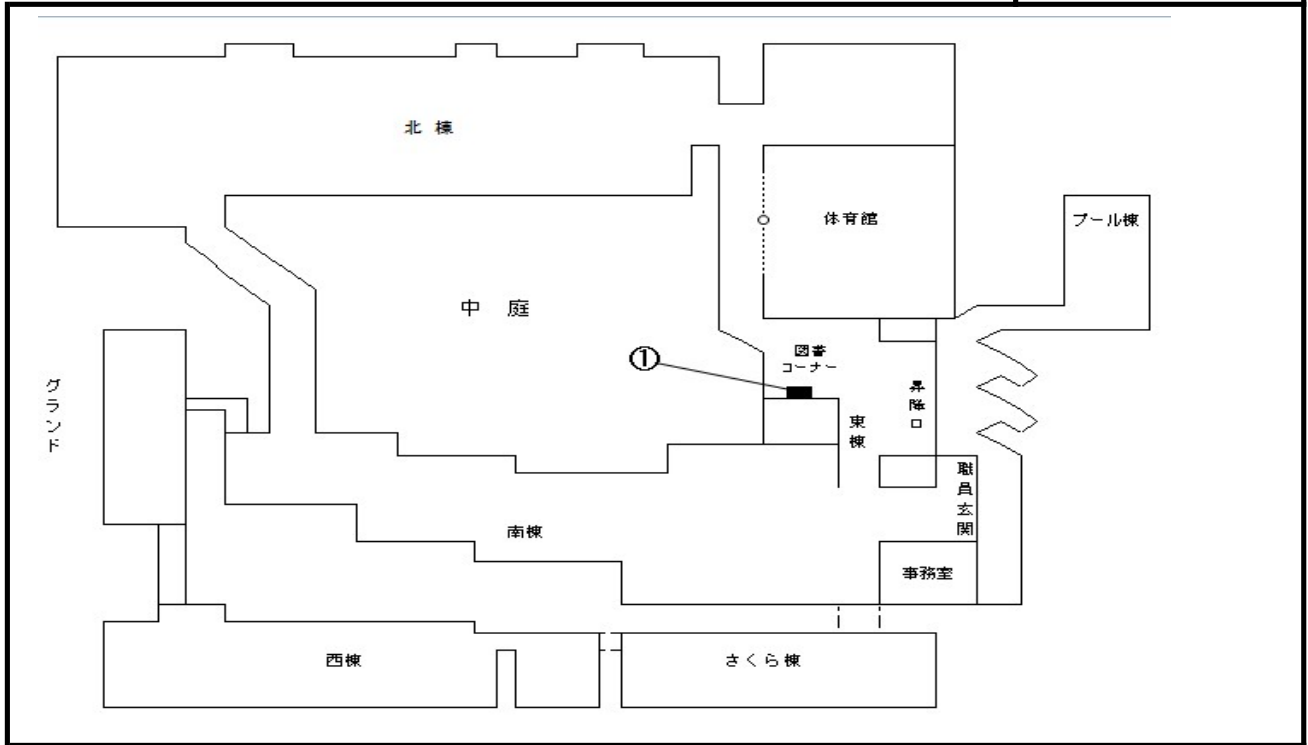

配置図

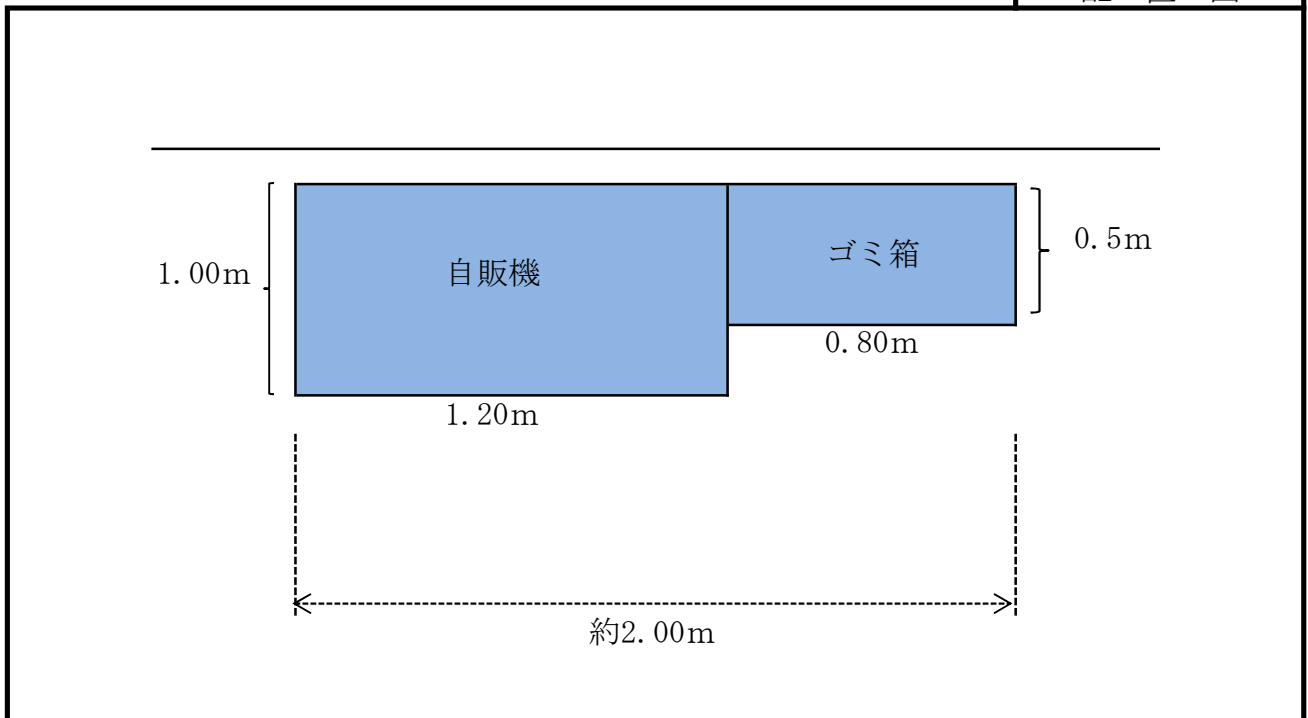

※ 案内図及び配置図は、物件概要を把握するための参考資料ですので、現地の状況については、必ずご自身で調査・確認の上、お申し込みください。なお、案内図及び配置図と現地の現況が異なる場合は、現況が優先されます。

入札物件番号	3	( 大和高校 1 )	
入札件名	相原高等学校ほか25施設		
施設名	大和高等学校	所在地	大和市つきみ野3-4
設置台数	1 台		

案内図

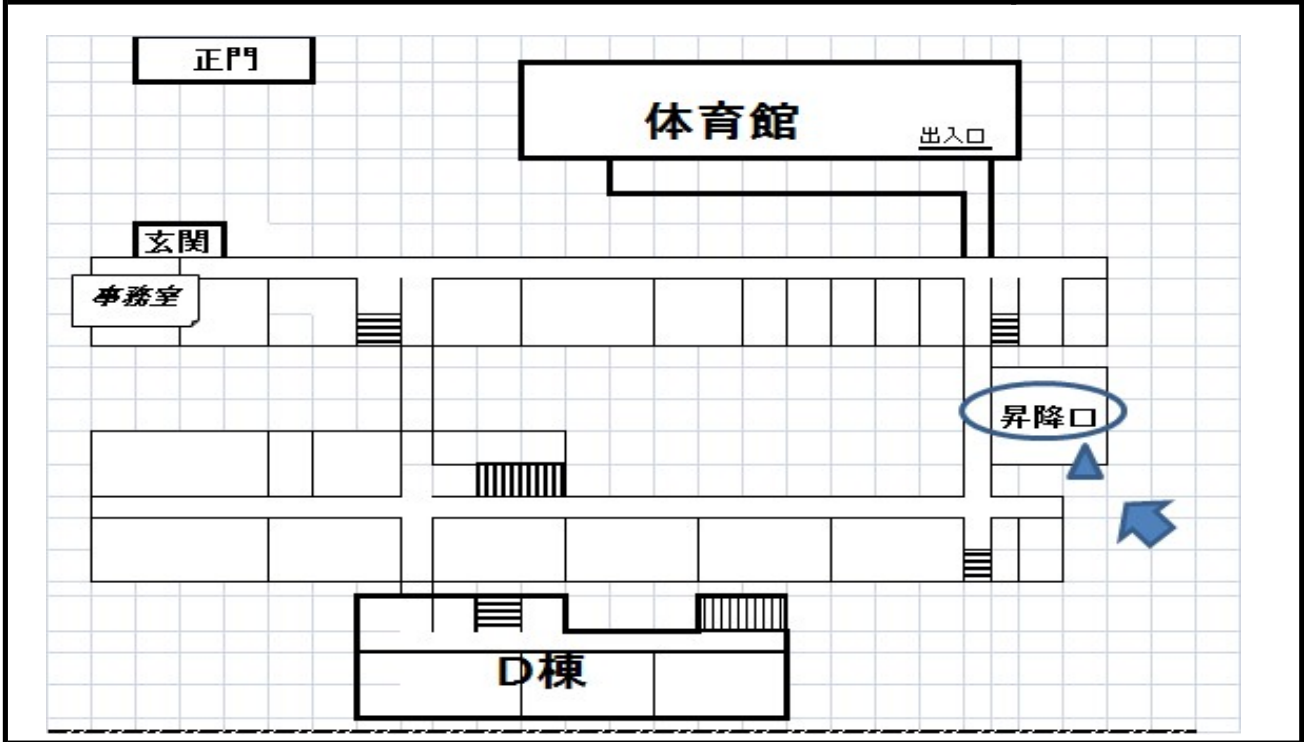

配置図

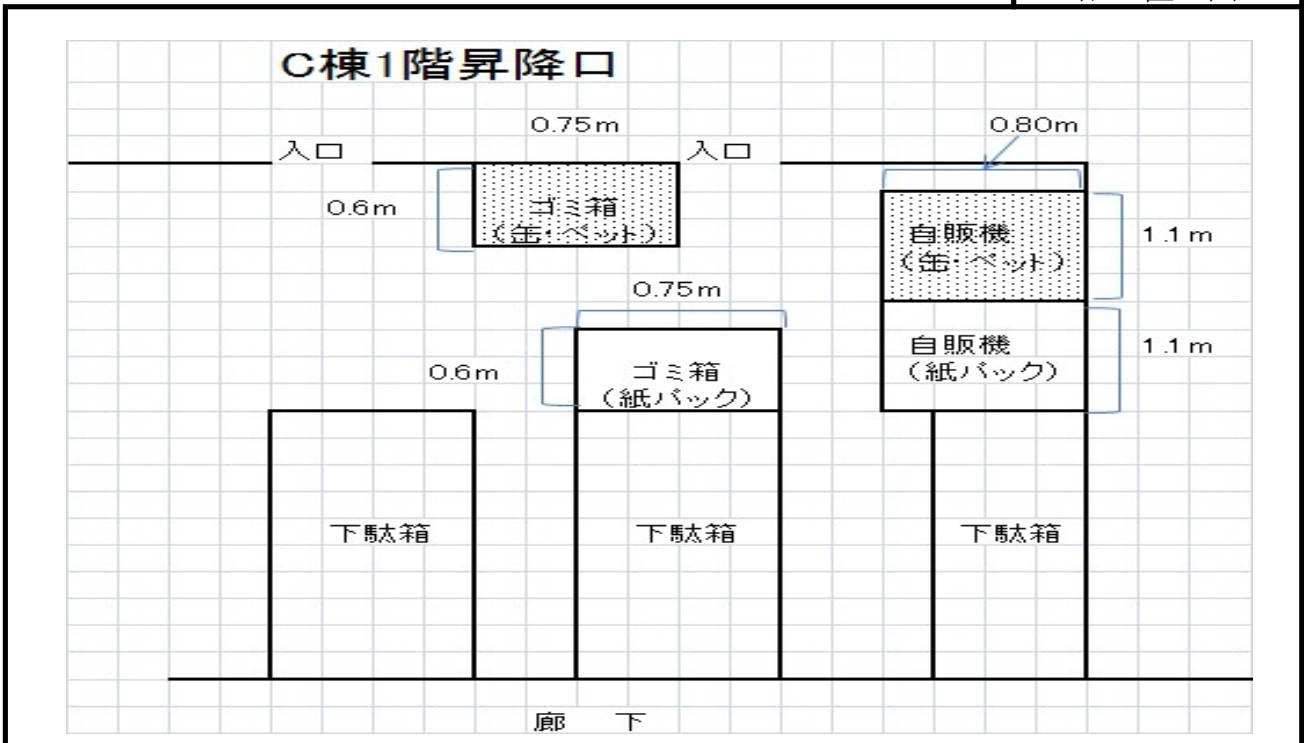

※ 案内図及び配置図は、物件概要を把握するための参考資料ですので、現地の状況については、必ずご自身で調査・確認の上、お申し込みください。なお、案内図及び配置図と現地の現況が異なる場合は、現況が優先されます。

入札物件番号	3	( 大和高校 3 )	
入札件名	相原高等学校ほか25施設		
施設名	大和高等学校	所在地	大和市つきみ野3-4
設置台数	1台		

案内図

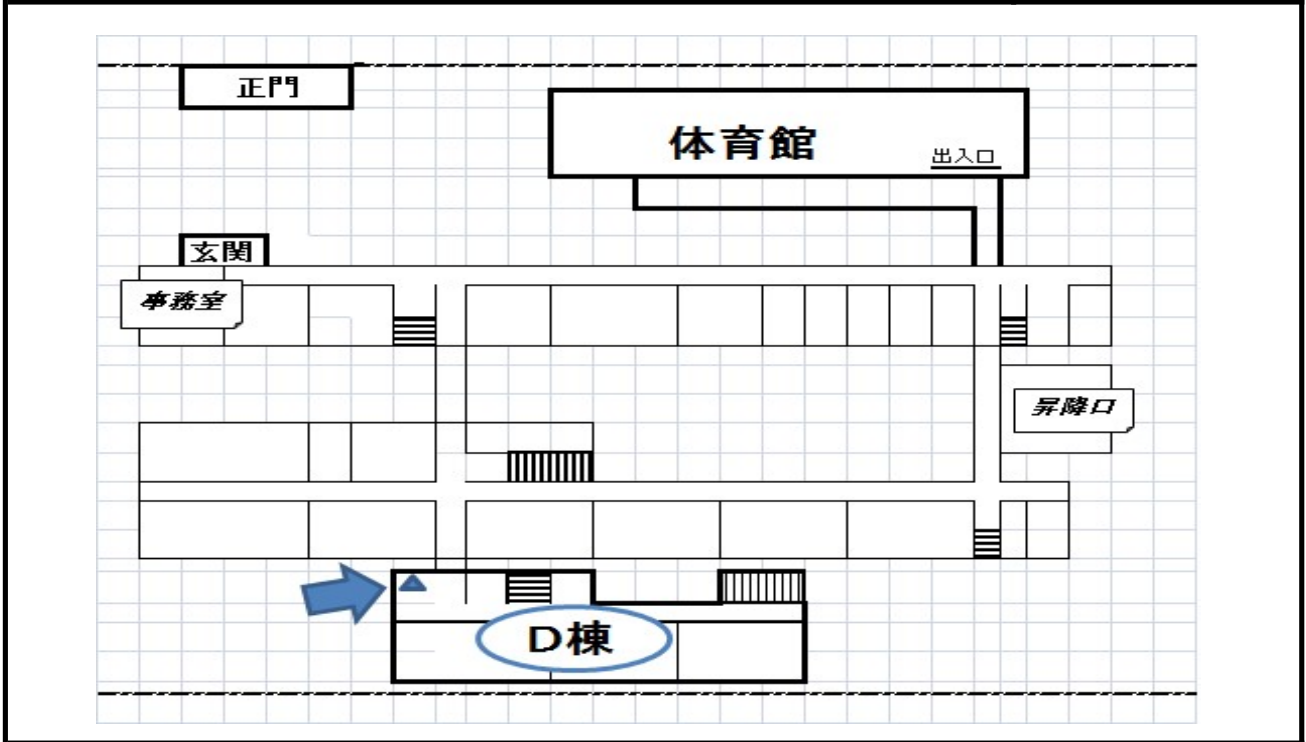

配置図

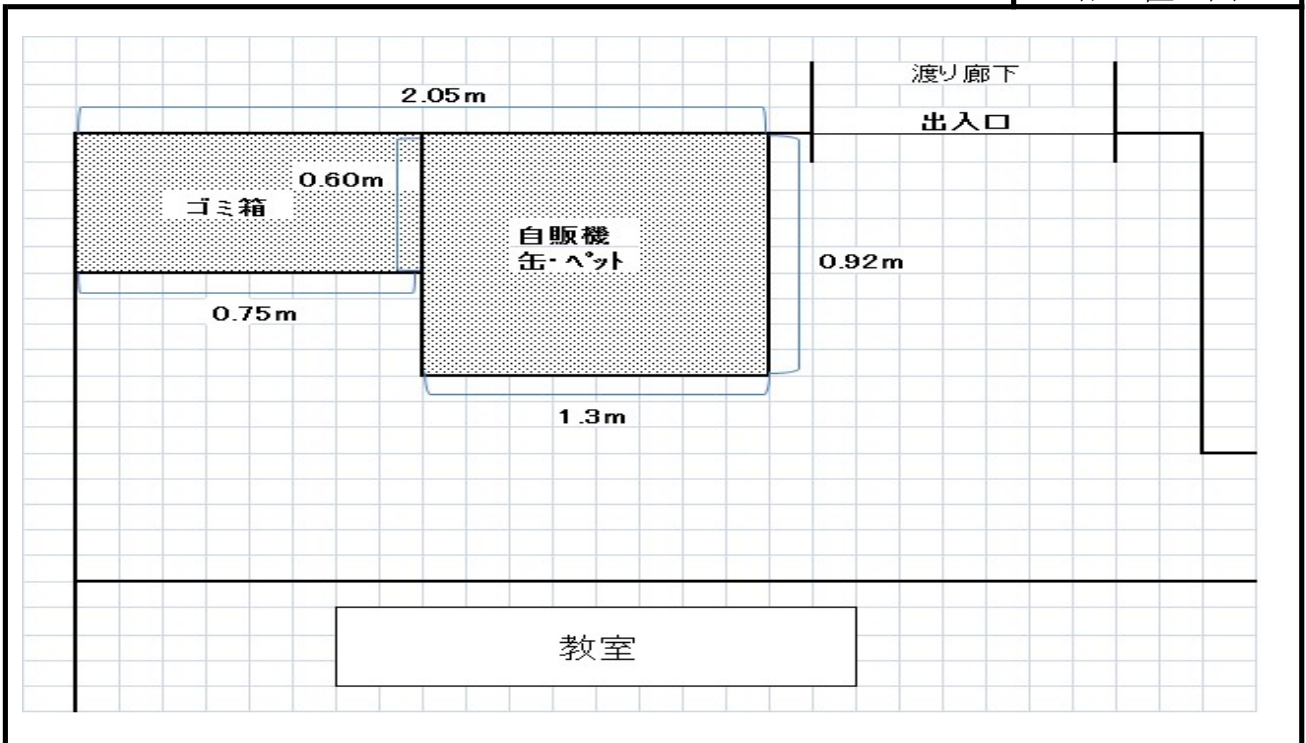

※ 案内図及び配置図は、物件概要を把握するための参考資料ですので、現地の状況については、必ずご自身で調査・確認の上、お申し込みください。なお、案内図及び配置図と現地の現況が異なる場合は、現況が優先されます。



入札物件番号	3	( 大和高校 4・5 )	
入札件名	相原高等学校ほか25施設		
施設名	大和高等学校	所在地	大和市つきみ野3-4
設置台数	2 台		

案内図

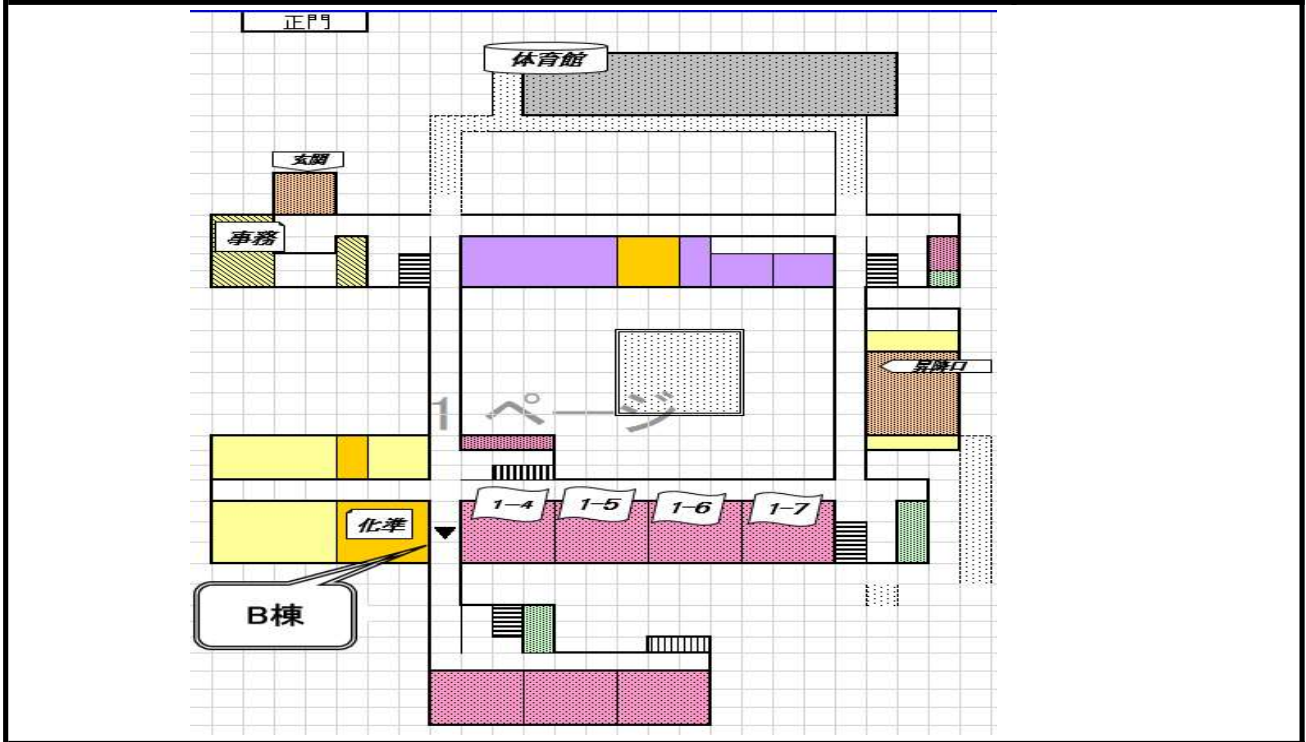

配置図

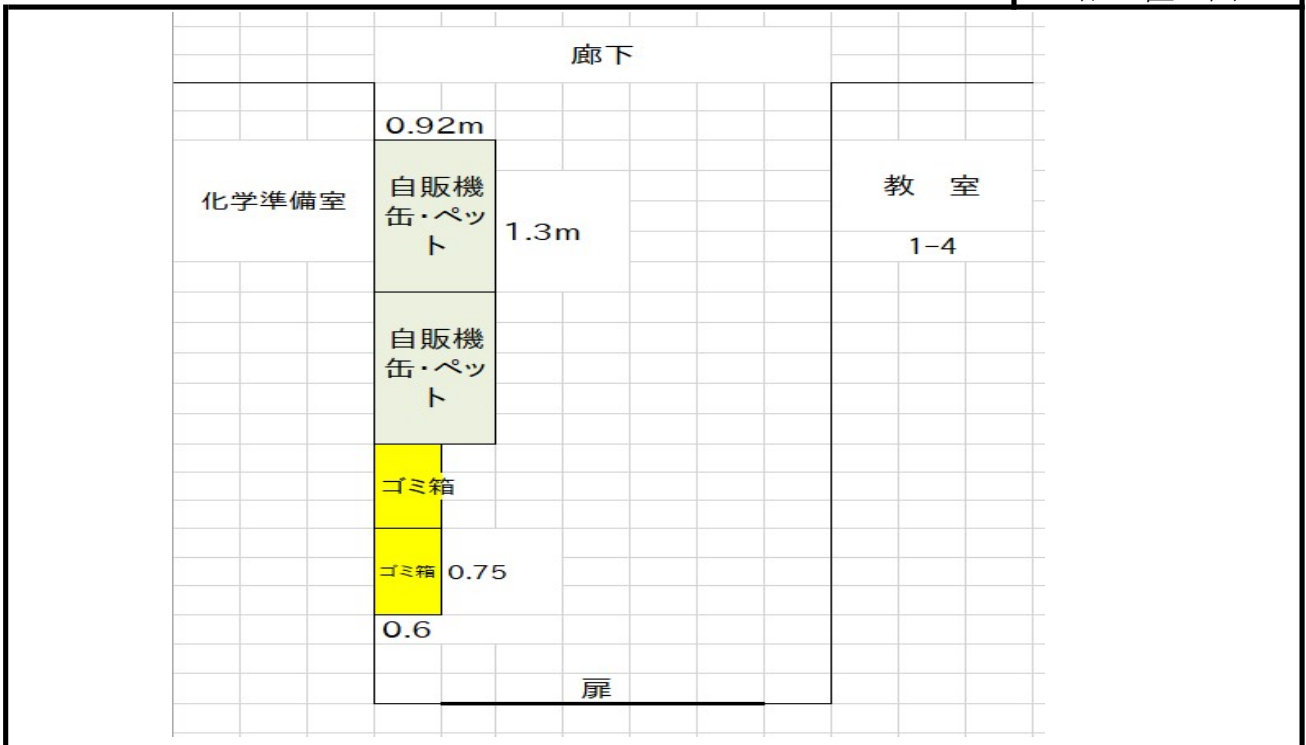

※ 案内図及び配置図は、物件概要を把握するための参考資料ですので、現地の状況については、必ずご自身で調査・確認の上、お申し込みください。なお、案内図及び配置図と現地の現況が異なる場合は、現況が優先されます。

入札物件番号	3	(大和南高校 1)	
入札件名	相原高等学校ほか25施設		
施設名	大和南高等学校	所在地	大和市上和田2557
設置台数	3台		

案内図

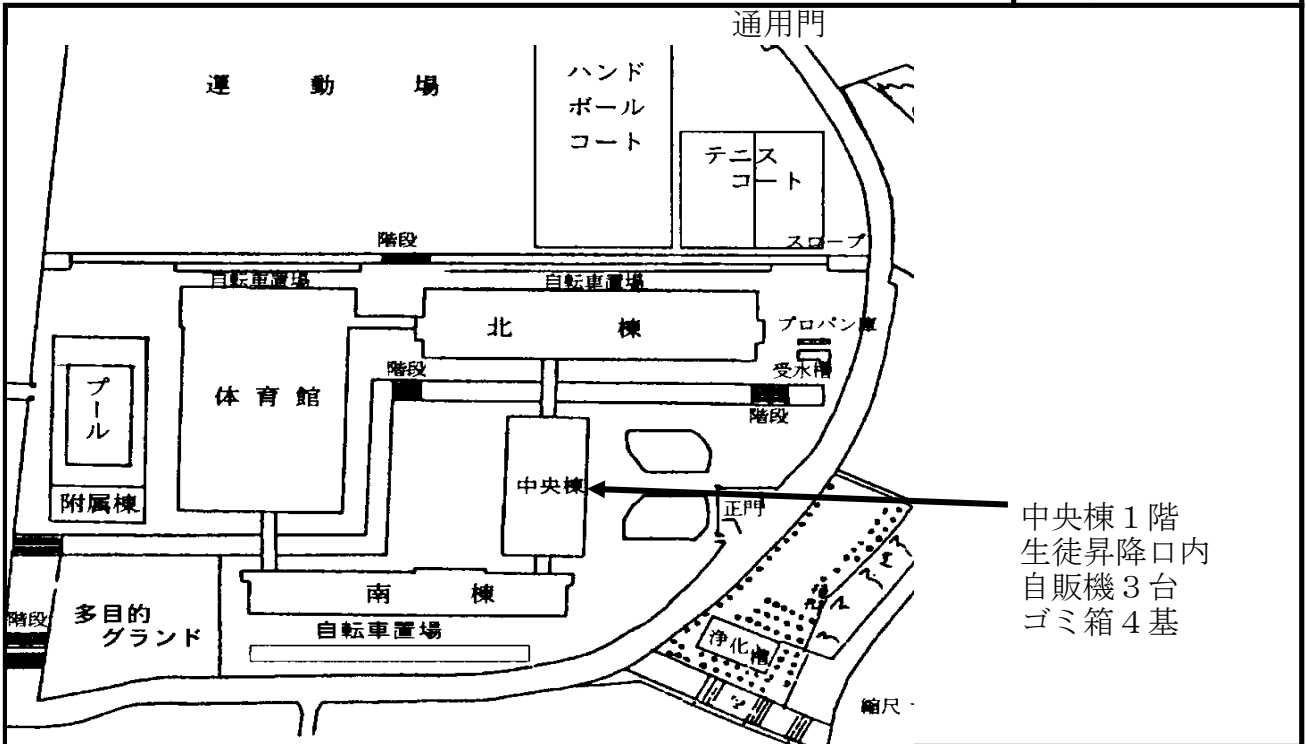

配置図

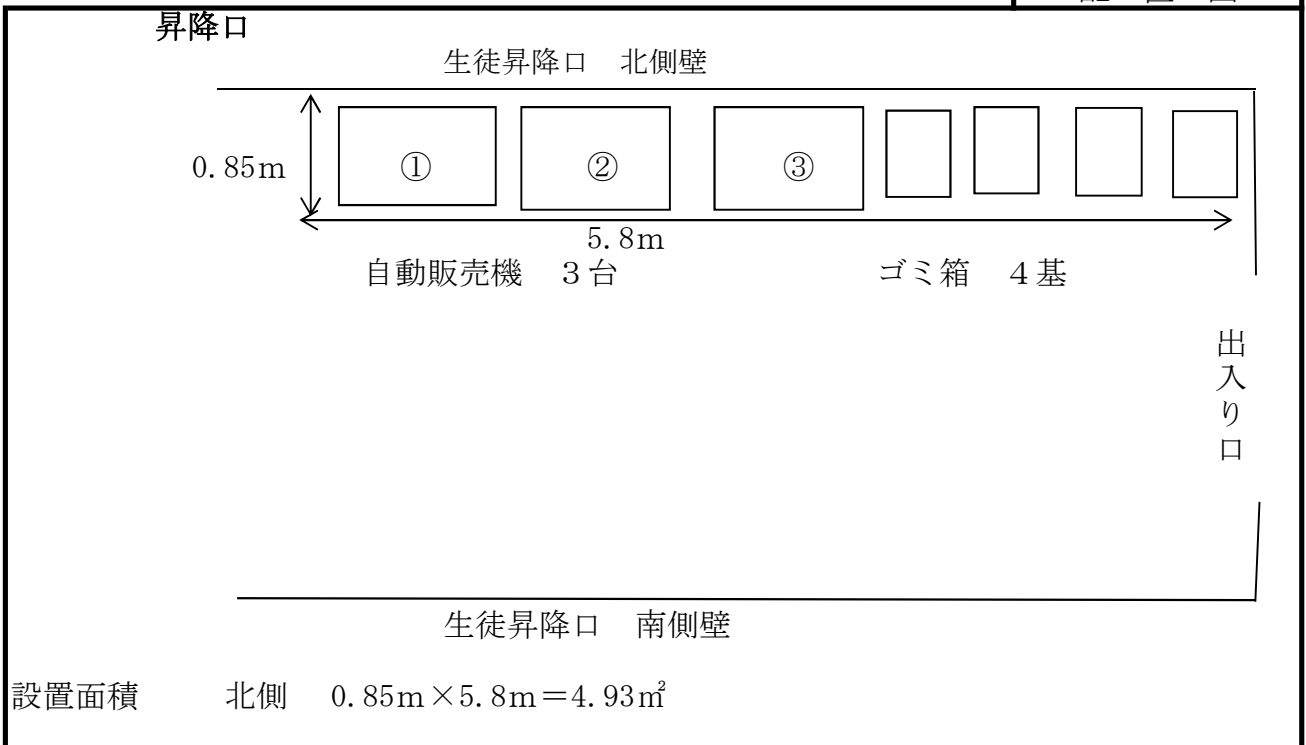

入札物件番号	3	( 大和東高校 1 )	
入札件名	相原高等学校ほか25施設		
施設名	大和東高等学校	所在地	大和市深見1760
設置台数	2台		

案内図

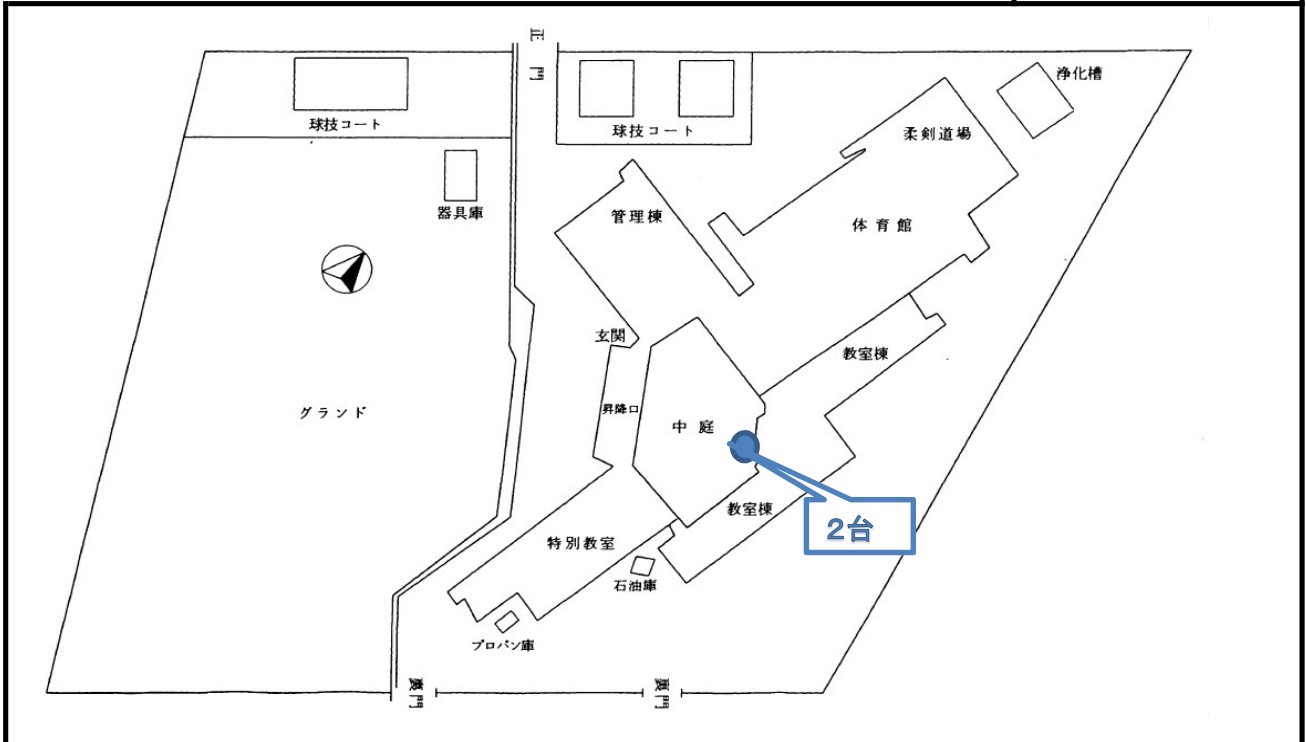

配置図

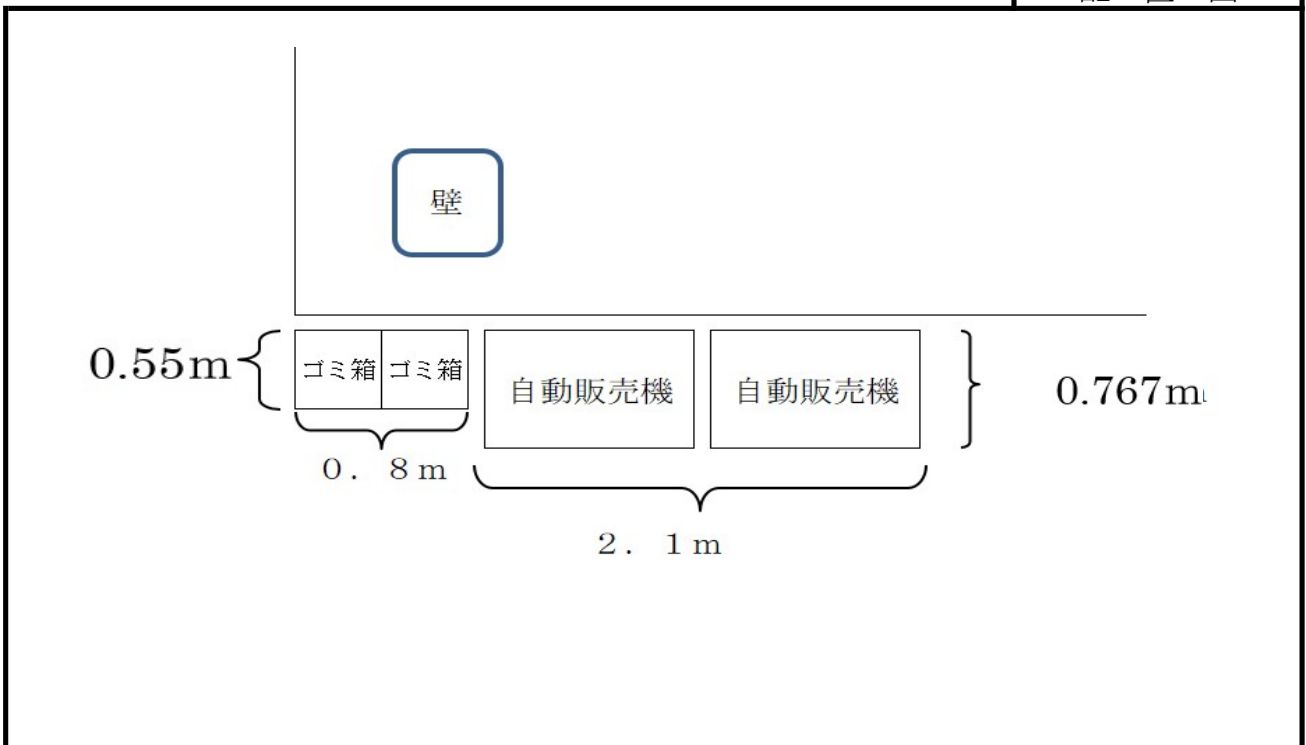

※ 案内図及び配置図は、物件概要を把握するための参考資料ですので、現地の状況については、必ずご自身で調査・確認の上、お申し込みください。なお、案内図及び配置図と現地の現況が異なる場合は、現況が優先されます。

入札物件番号	3	( 大和東高校 2 )	
入札件名	相原高等学校ほか25施設		
施設名	大和東高等学校	所在地	大和市深見1760
設置台数	1台		

案内図

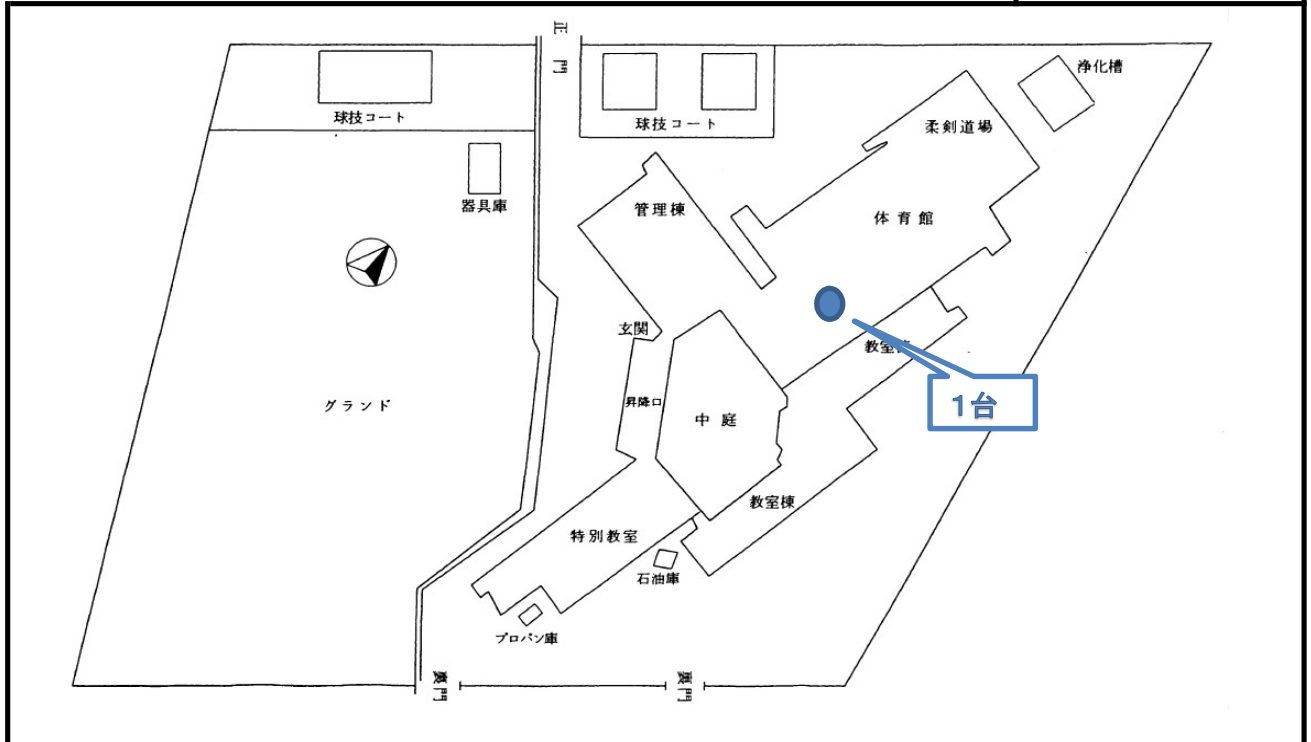

配置図

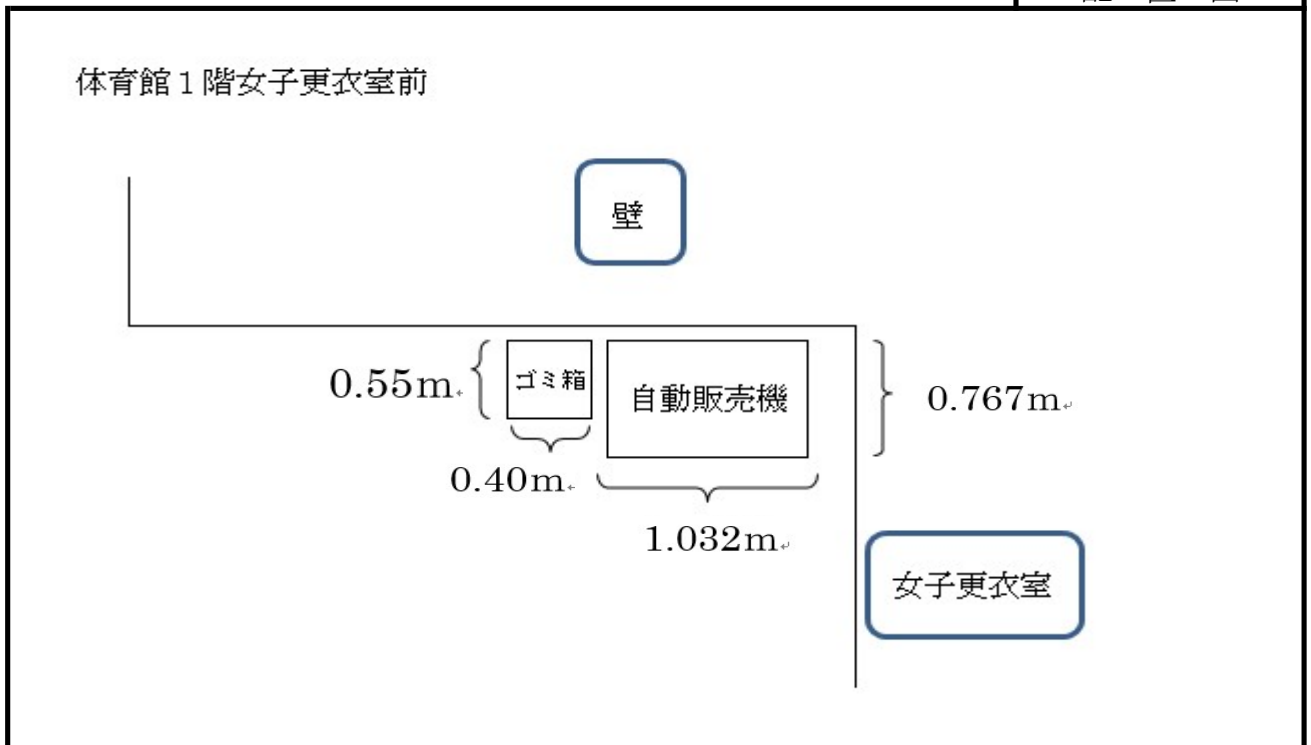

※ 案内図及び配置図は、物件概要を把握するための参考資料ですので、現地の状況については、必ずご自身で調査・確認の上、お申し込みください。なお、案内図及び配置図と現地の現況が異なる場合は、現況が優先されます。

入札物件番号	3	( 大和東高校 3 )	
入札件名	相原高等学校ほか25施設		
施設名	大和東高等学校	所在地	大和市深見1760
設置台数	2台		

案内図

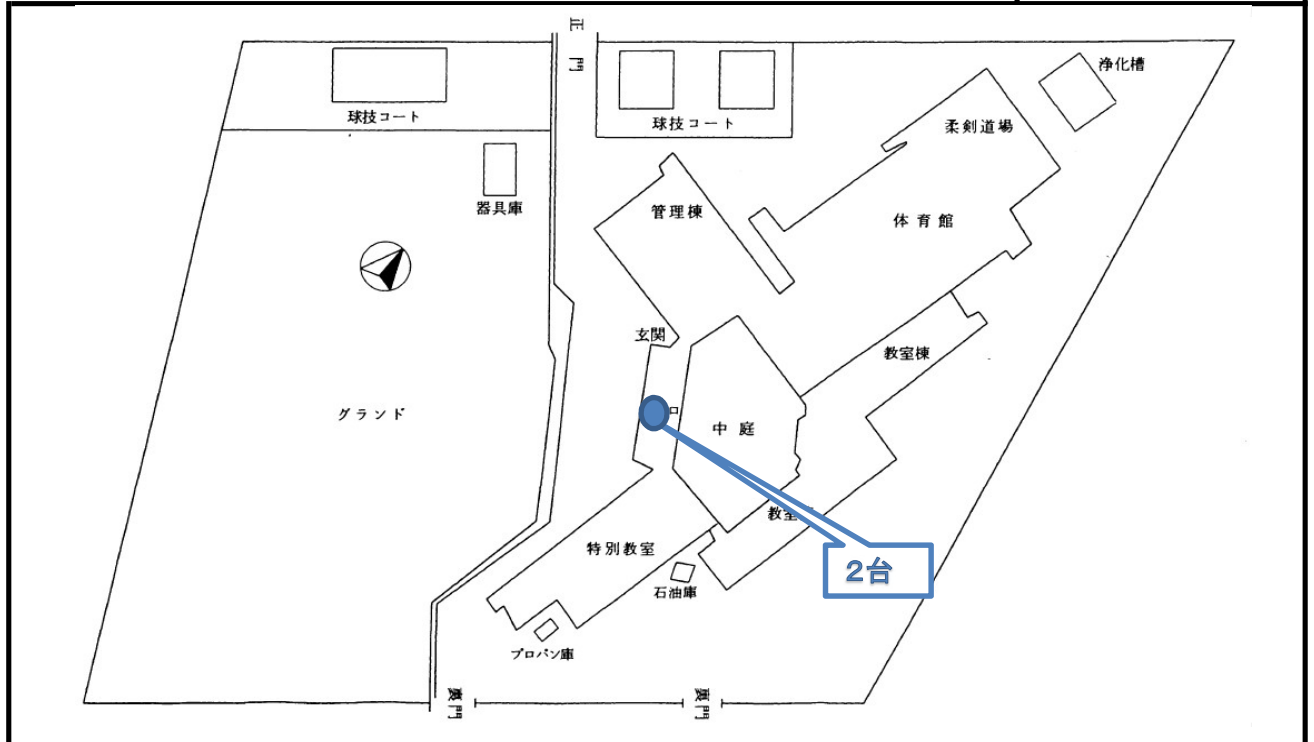

配置図

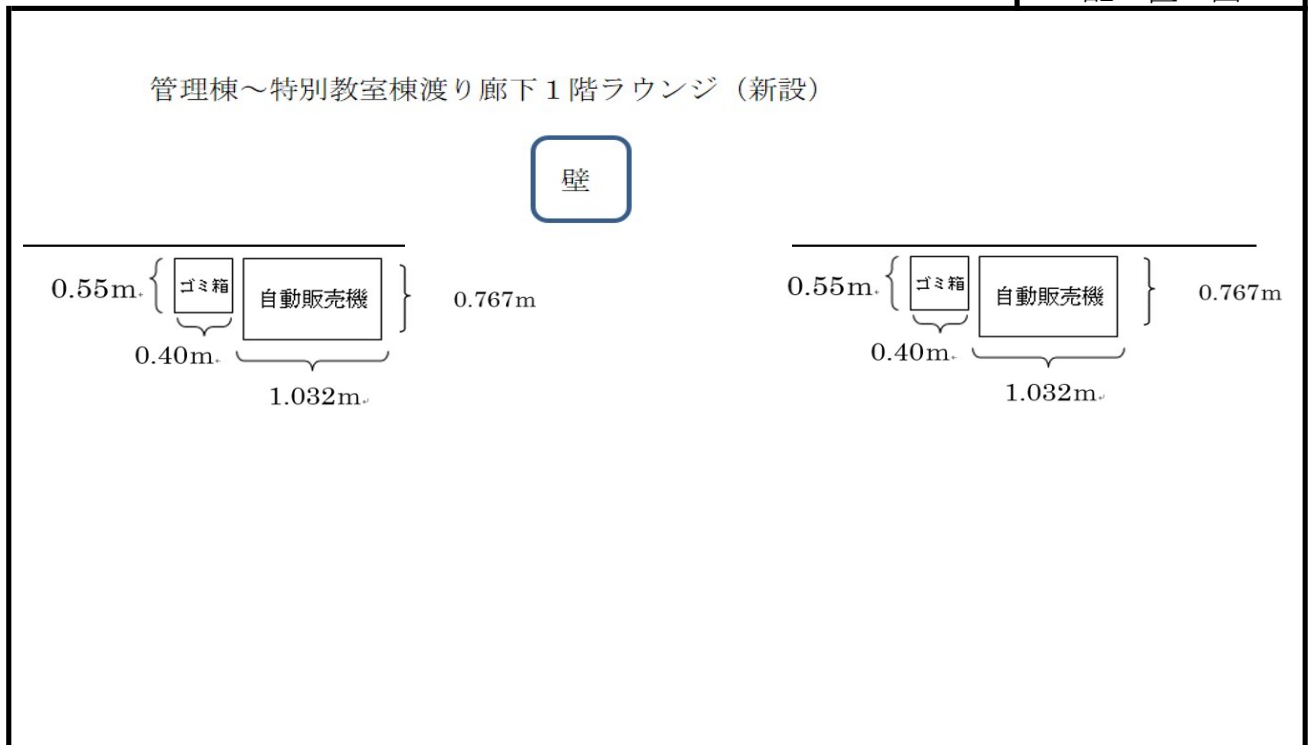

※ 案内図及び配置図は、物件概要を把握するための参考資料ですので、現地の状況については、必ずご自身で調査・確認の上、お申し込みください。なお、案内図及び配置図と現地の現況が異なる場合は、現況が優先されます。

入札物件番号	3	( 大和西高校 1 )	
入札件名	相原高等学校ほか25施設		
施設名	大和西高等学校	所在地	大和市南林間 9-5-1
設置台数	1 台		

案内図

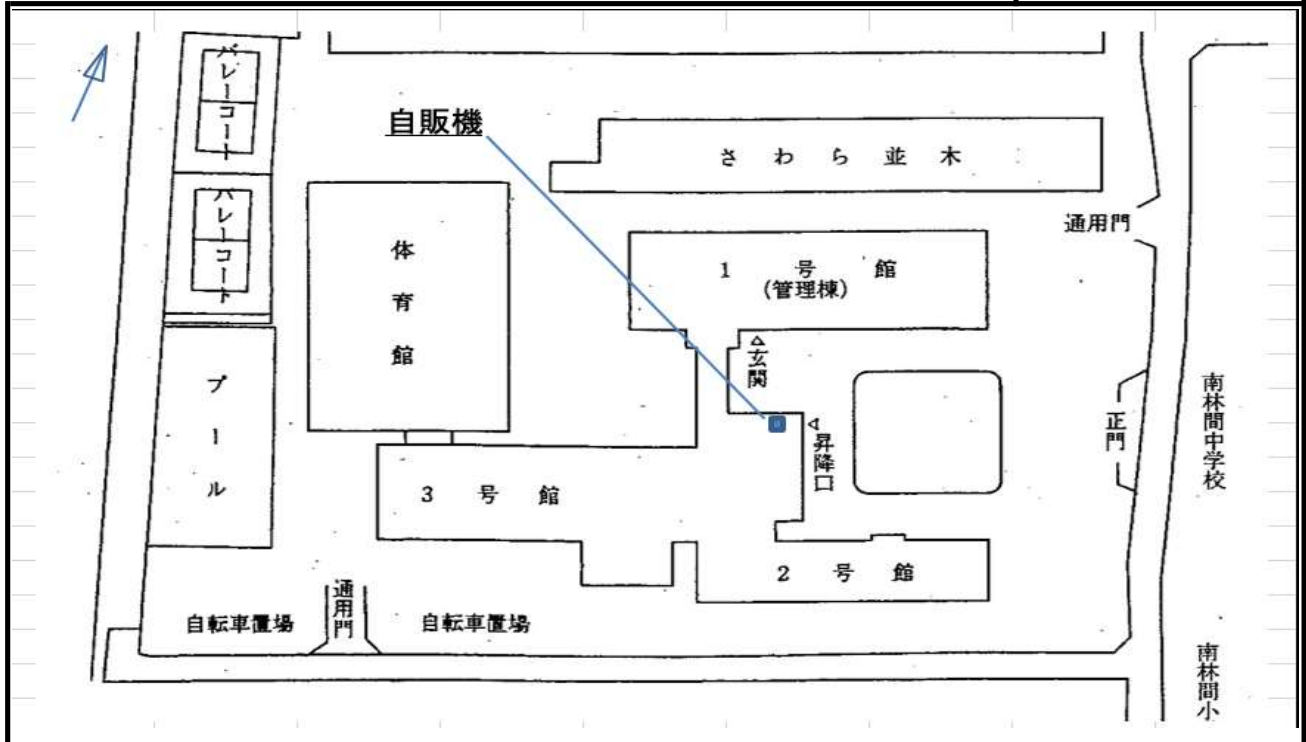

配置図

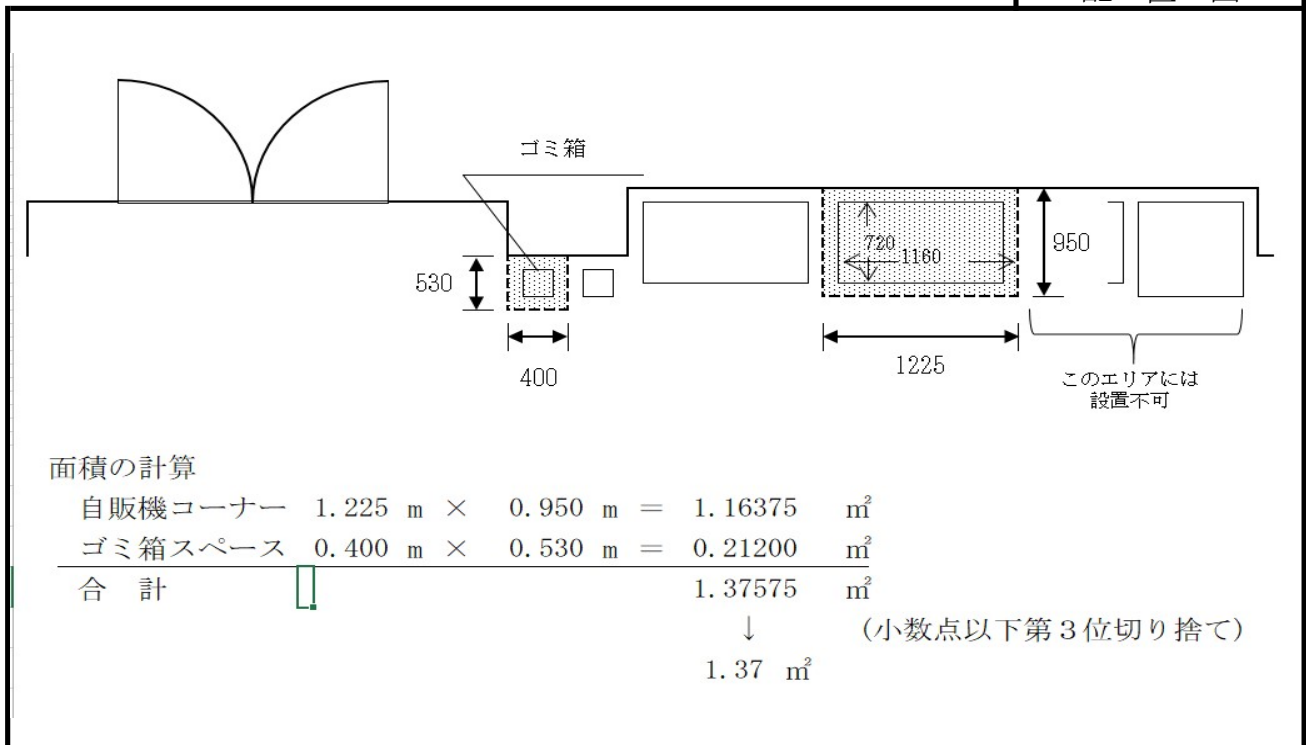

※ 案内図及び配置図は、物件概要を把握するための参考資料ですので、現地の状況については、必ずご自身で調査・確認の上、お申し込みください。なお、案内図及び配置図と現地の現況が異なる場合は、現況が優先されます。