

入札物件番号	2	(川崎工科高校 1)	
入札件名	川崎工科高等学校ほか26施設		
施設名	川崎工科高等学校	所在地	川崎市中原区上平間1700-7
設置台数	2台		

案内図

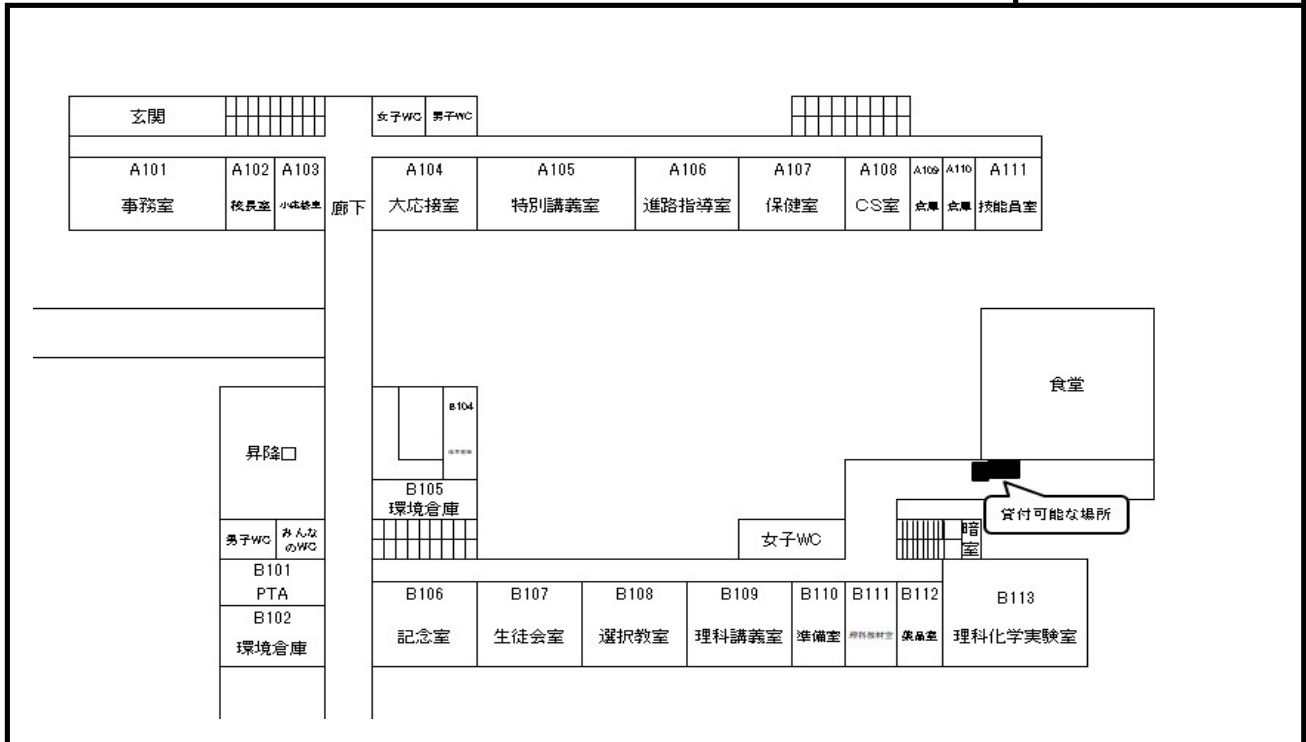

配置図

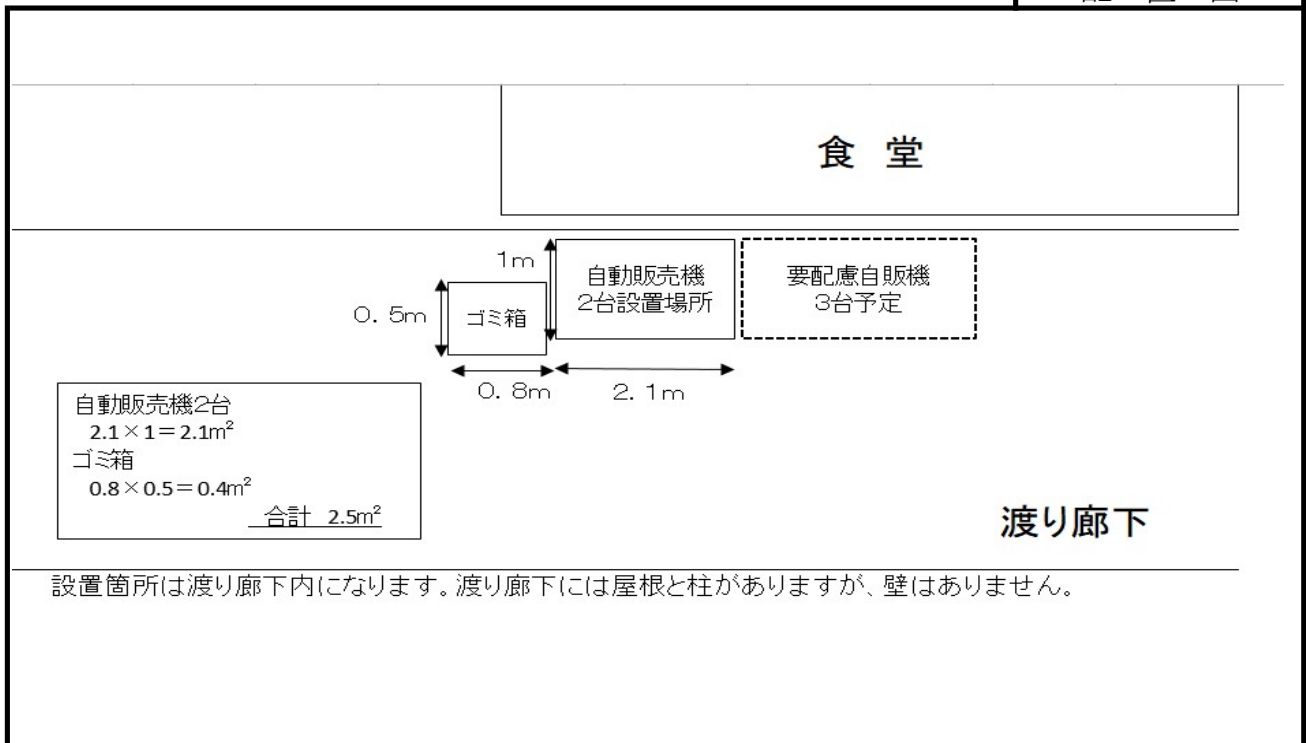

※ 案内図及び配置図は、物件概要を把握するための参考資料ですので、現地の状況については、必ずご自身で調査・確認の上、お申し込みください。なお、案内図及び配置図と現地の現況が異なる場合は、現況が優先されます。

入札物件番号	2	(住吉高校 1)	
入札件名	川崎工科高等学校ほか26施設		
施設名	住吉高等学校	所在地	川崎市中原区木月住吉町34-1
設置台数	2 台		

案内図

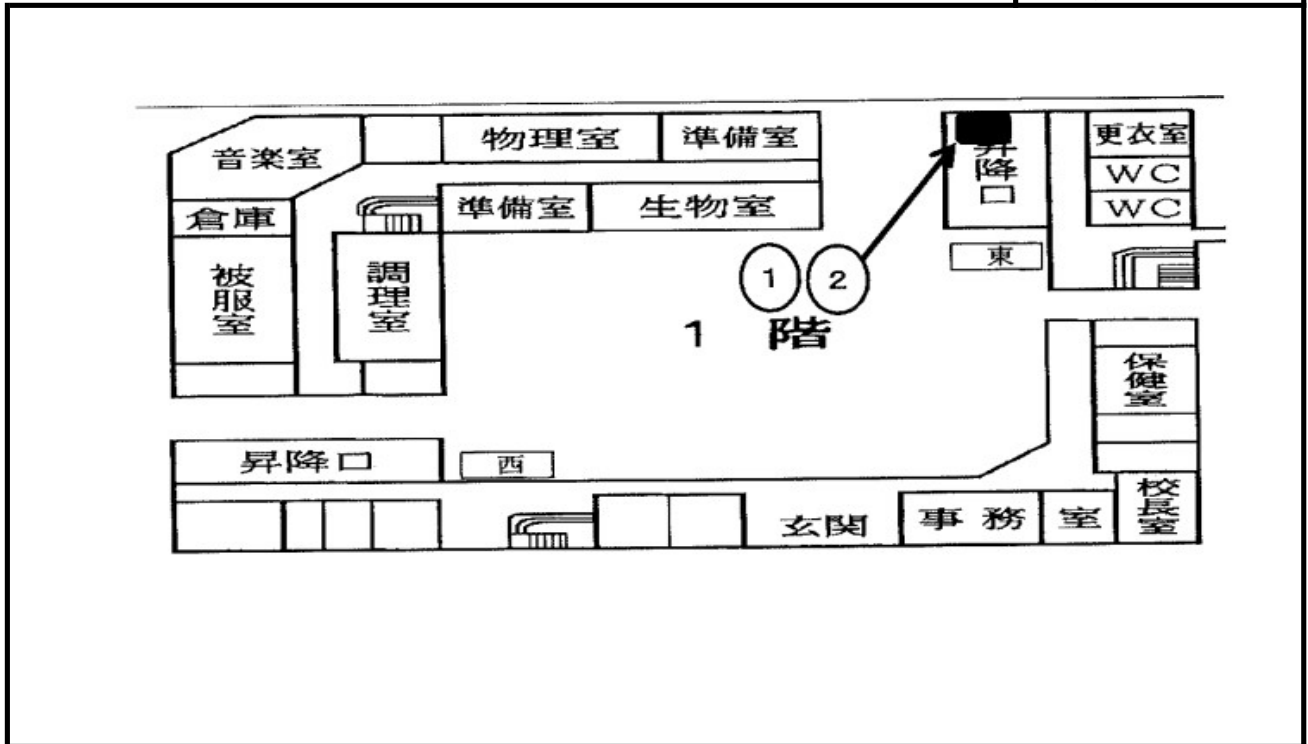

配置図

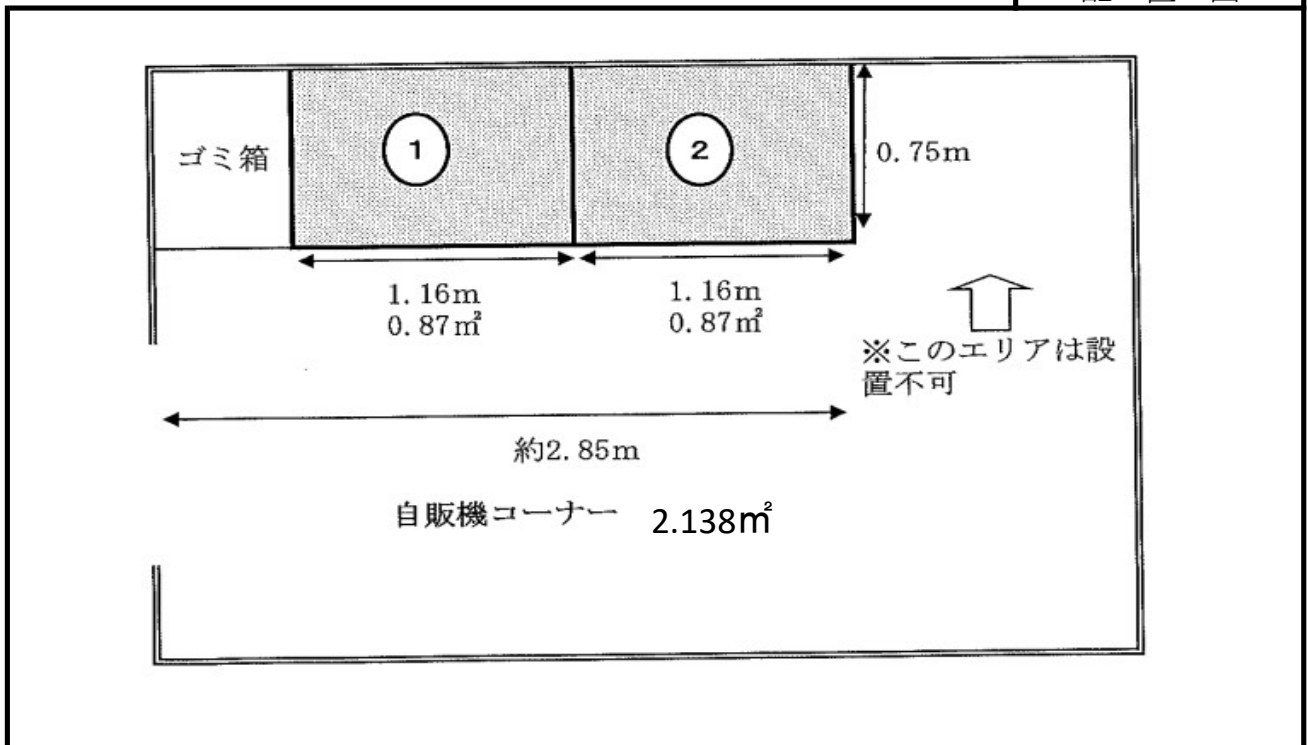

※ 案内図及び配置図は、物件概要を把握するための参考資料ですので、現地の状況については、必ずご自身で調査・確認の上、お申し込みください。なお、案内図及び配置図と現地の現況が異なる場合は、現況が優先されます。

入札物件番号	2	(住吉高校 2)	
入札件名	川崎工科高等学校ほか26施設		
施設名	住吉高等学校	所在地	川崎市中原区木月住吉町34-1
設置台数	2台		

案内図

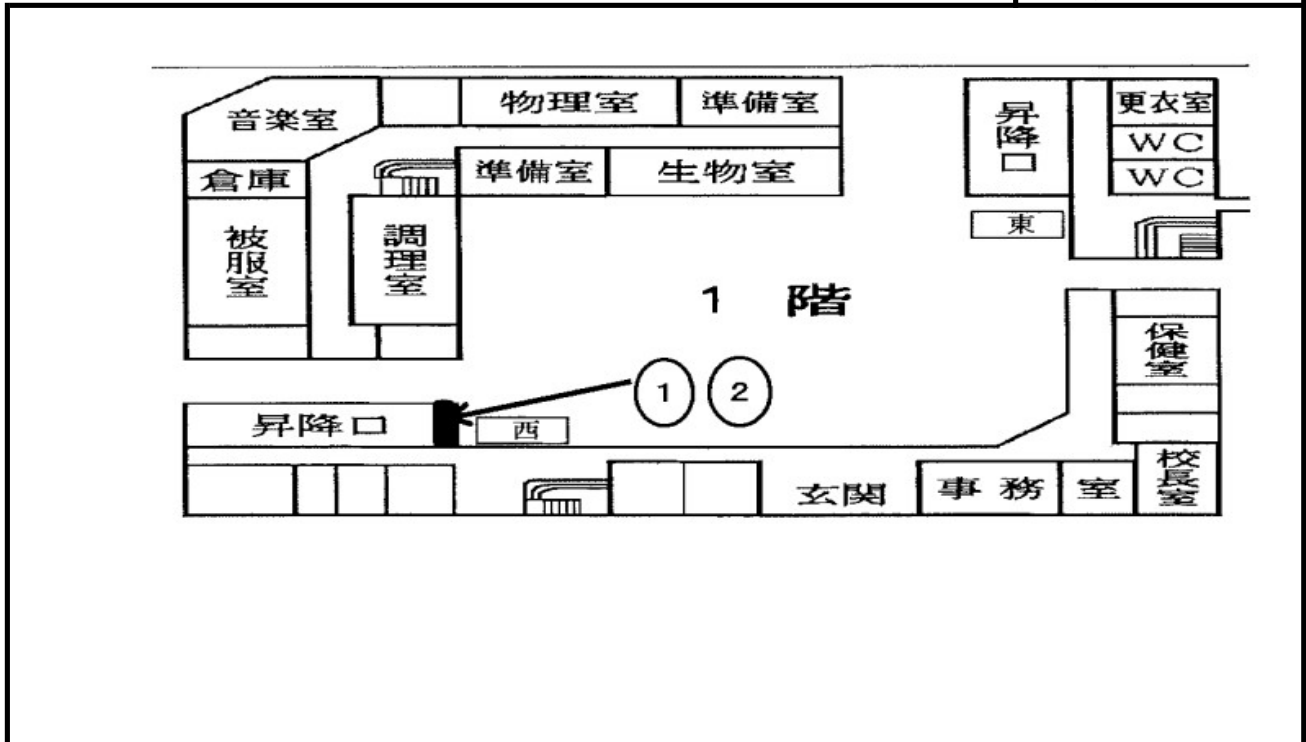

配置図

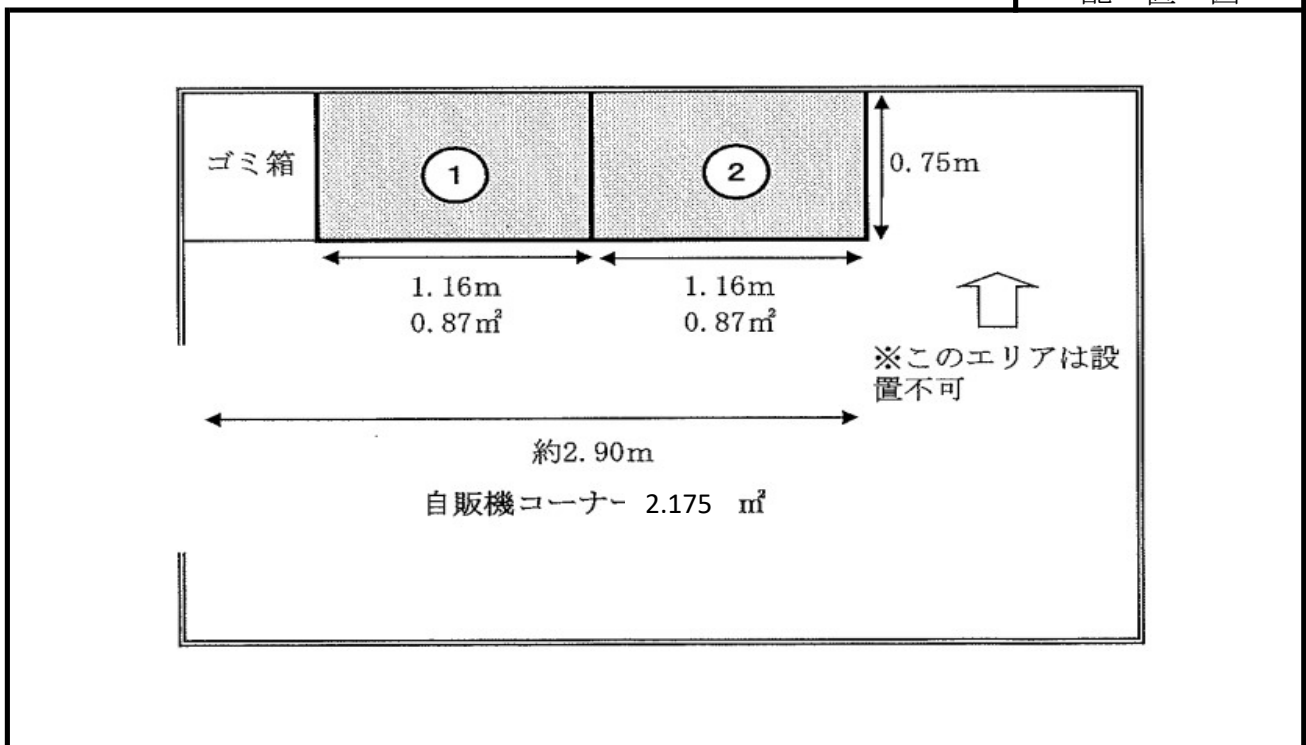

※ 案内図及び配置図は、物件概要を把握するための参考資料ですので、現地の状況については、必ずご自身で調査・確認の上、お申し込みください。なお、案内図及び配置図と現地の現況が異なる場合は、現況が優先されます。

入札物件番号	2	(生田東高校 1)	
入札件名	川崎工科高等学校ほか26施設		
施設名	生田東高等学校	所在地	川崎市多摩区生田 4 丁目32番 1 号
設置台数	2 台		

案内図

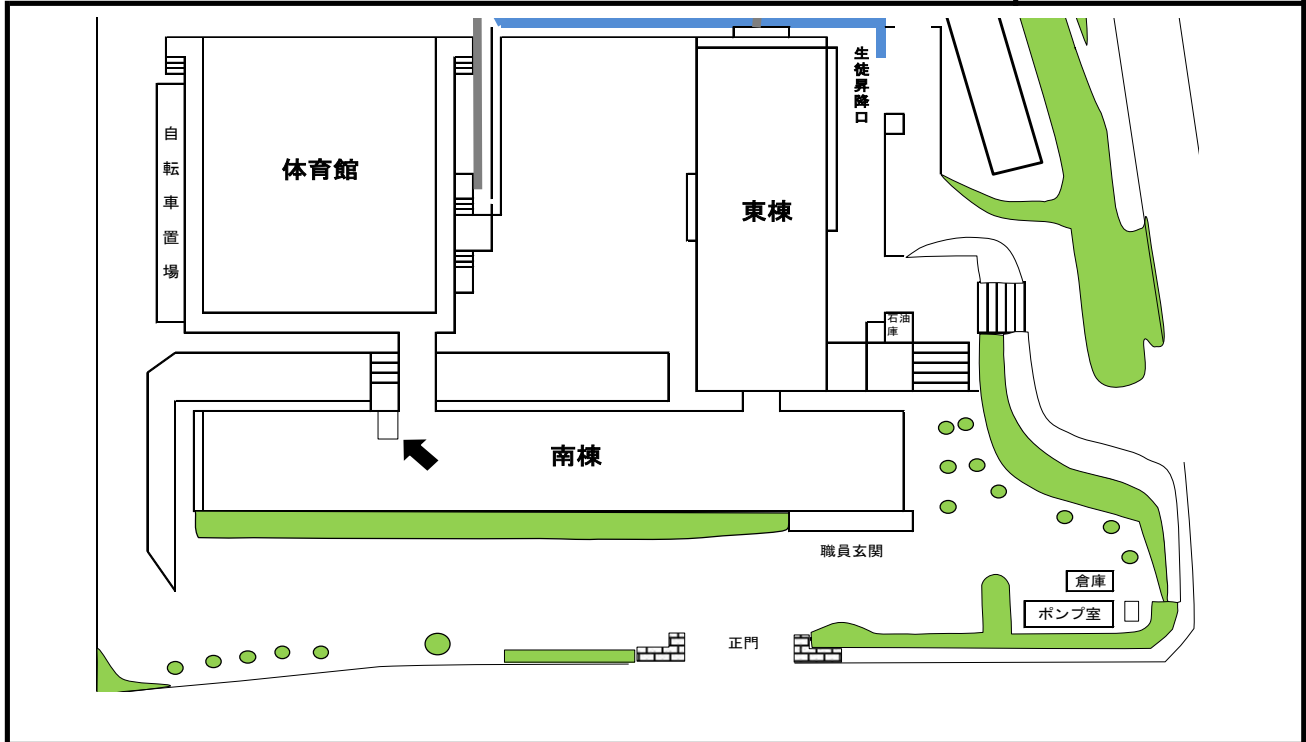

配置図

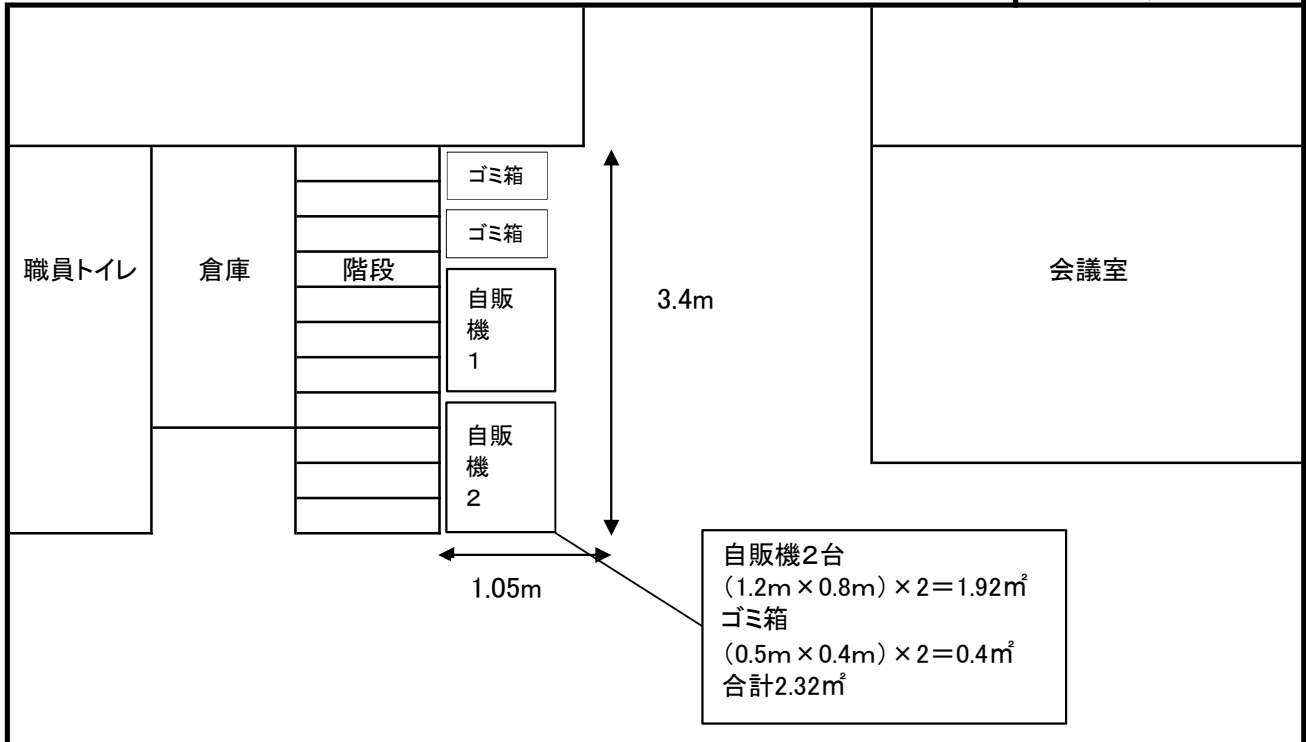

※ 案内図及び配置図は、物件概要を把握するための参考資料ですので、現地の状況については、必ずご自身で調査・確認の上、お申し込みください。なお、案内図及び配置図と現地の現況が異なる場合は、現況が優先されます。

入札物件番号	2	(菅高校 1)
入札件名	川崎工科高等学校ほか26施設	
施設名	菅高等学校	所在地 川崎市多摩区菅馬場4-2-1
設置台数	4 台	

案内図

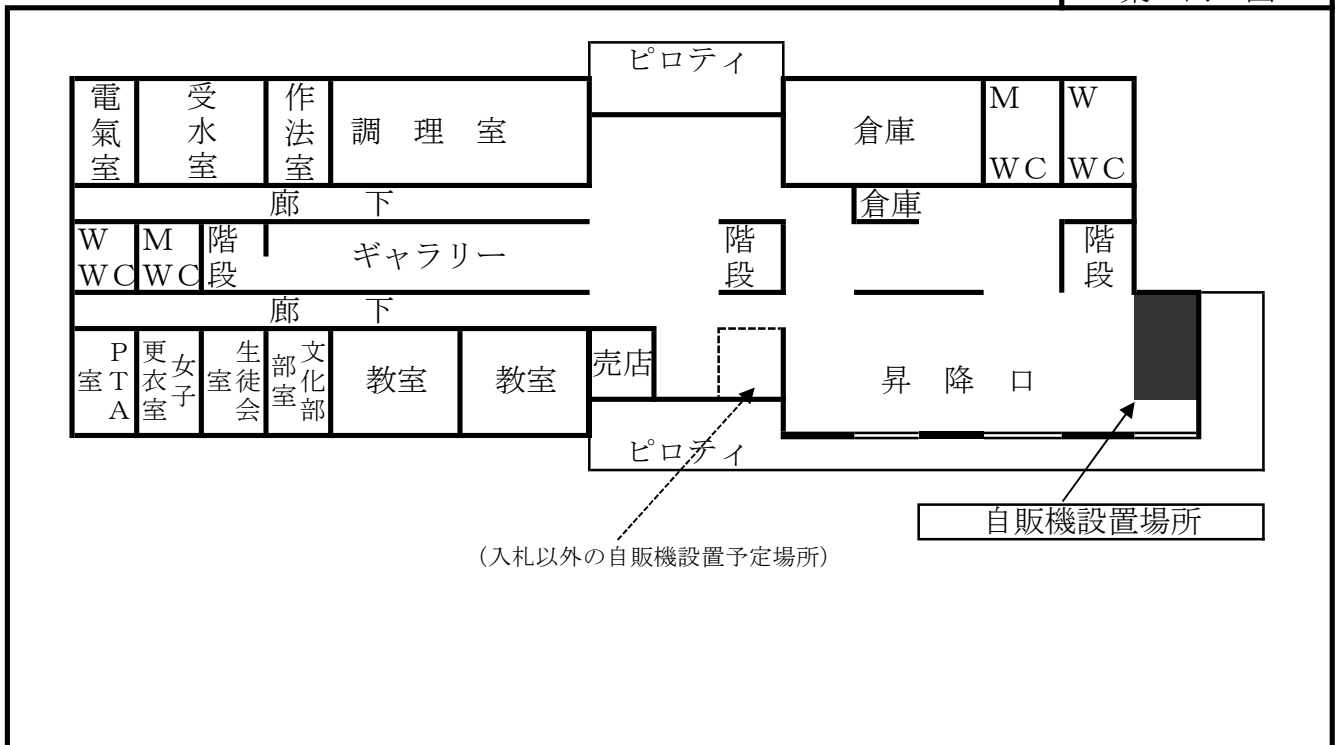

配置図

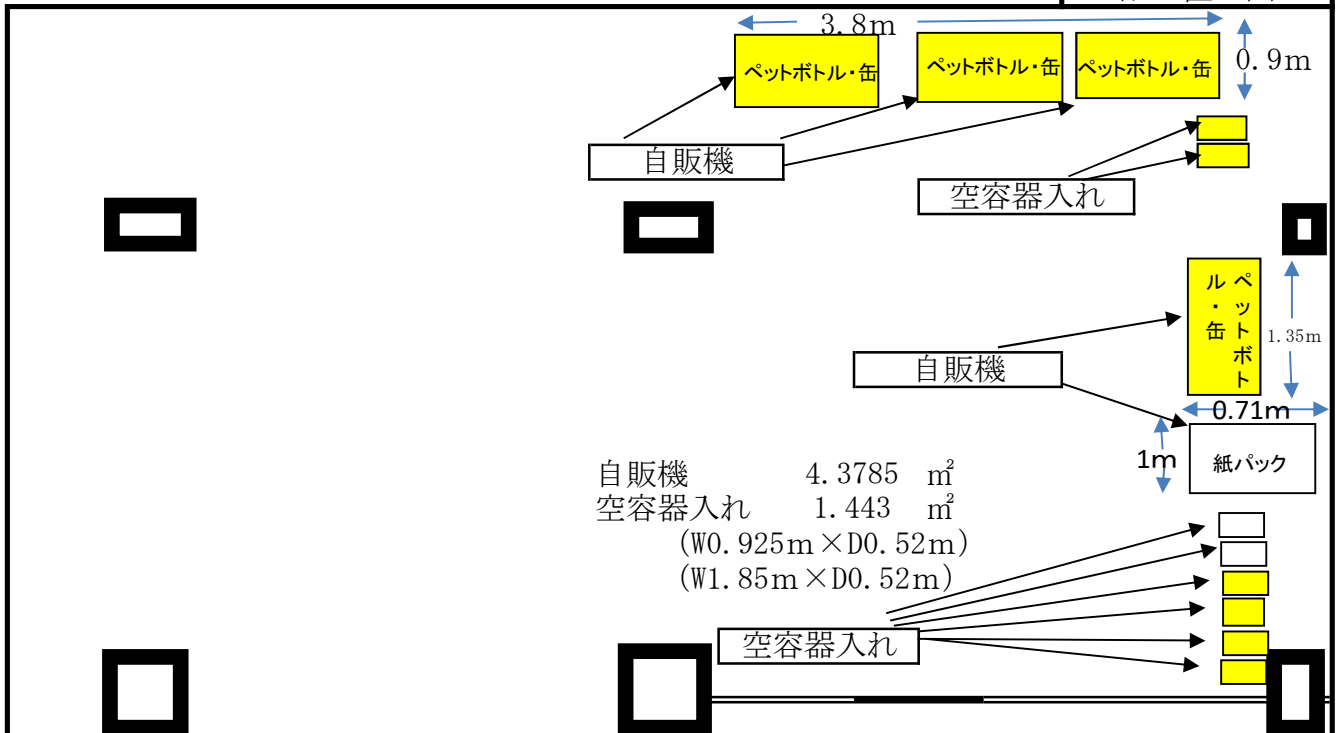

※ 案内図及び配置図は、物件概要を把握するための参考資料ですので、現地の状況については、必ずご自身で調査・確認の上、お申し込みください。なお、案内図及び配置図と現地の現況が異なる場合は、現況が優先されます。

入札物件番号	2	(麻生養護学校 1)	
入札件名	川崎工科高等学校ほか26施設		
施設名	麻生養護学校	所在地	川崎市麻生区王禅寺303-1
設置台数	1 台		

案内図

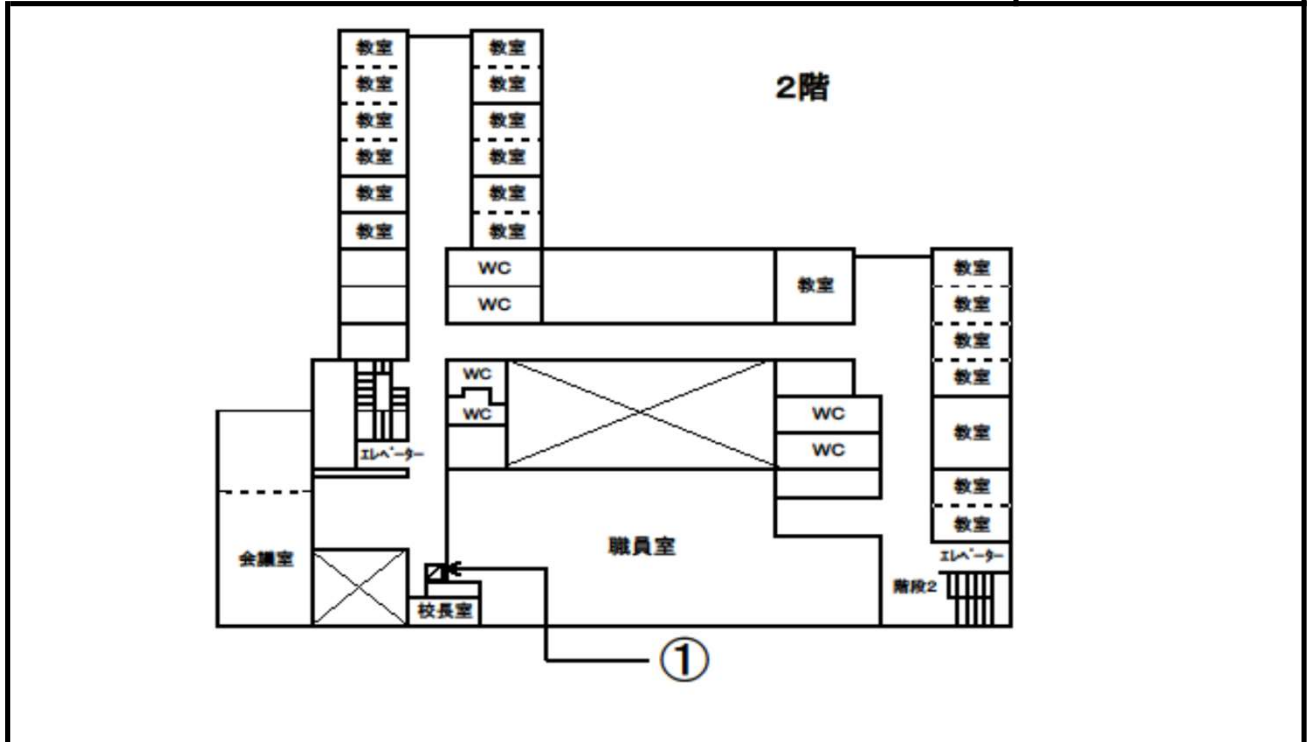

配置図

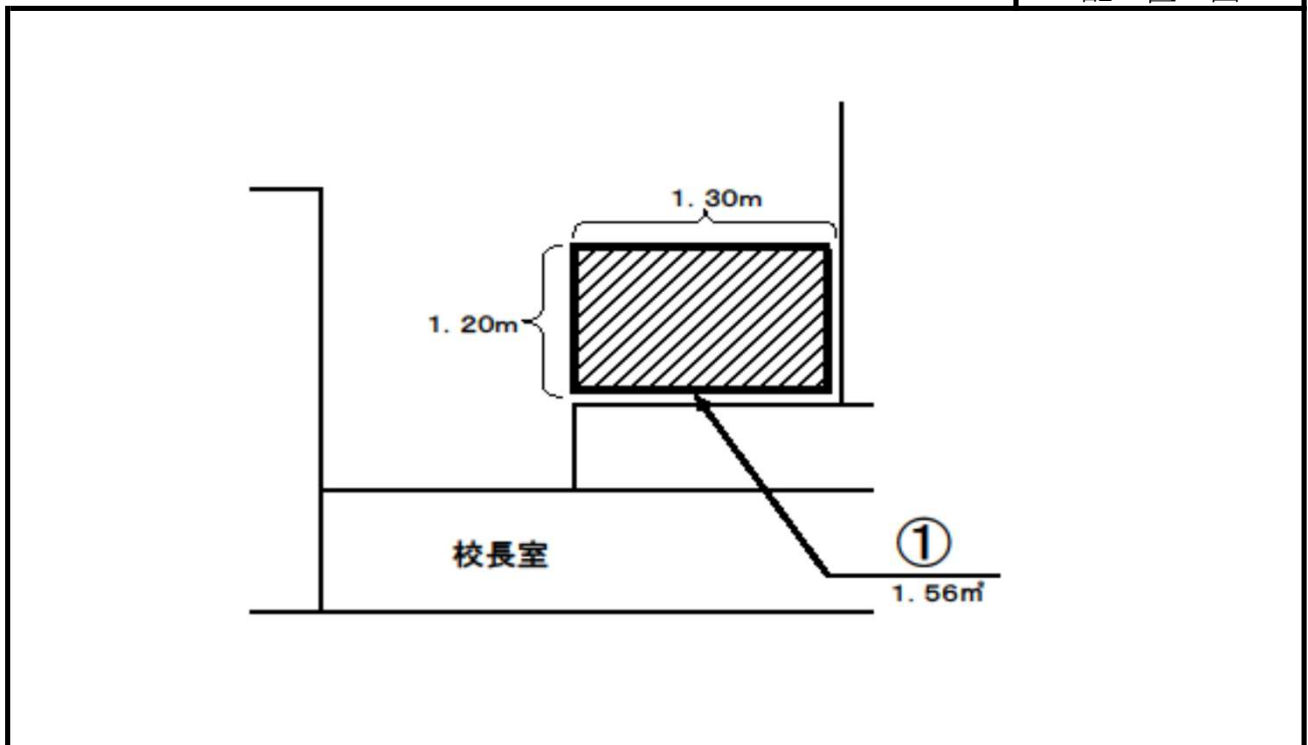

※ 案内図及び配置図は、物件概要を把握するための参考資料ですので、現地の状況については、必ずご自身で調査・確認の上、お申し込みください。なお、案内図及び配置図と現地の現況が異なる場合は、現況が優先されます。

入札物件番号	2	(中原養護学校 1)	
入札件名	川崎工科高等学校ほか26施設		
施設名	中原養護学校	所在地	川崎市中原区井田 3-13-1
設置台数	1 台		

案内図

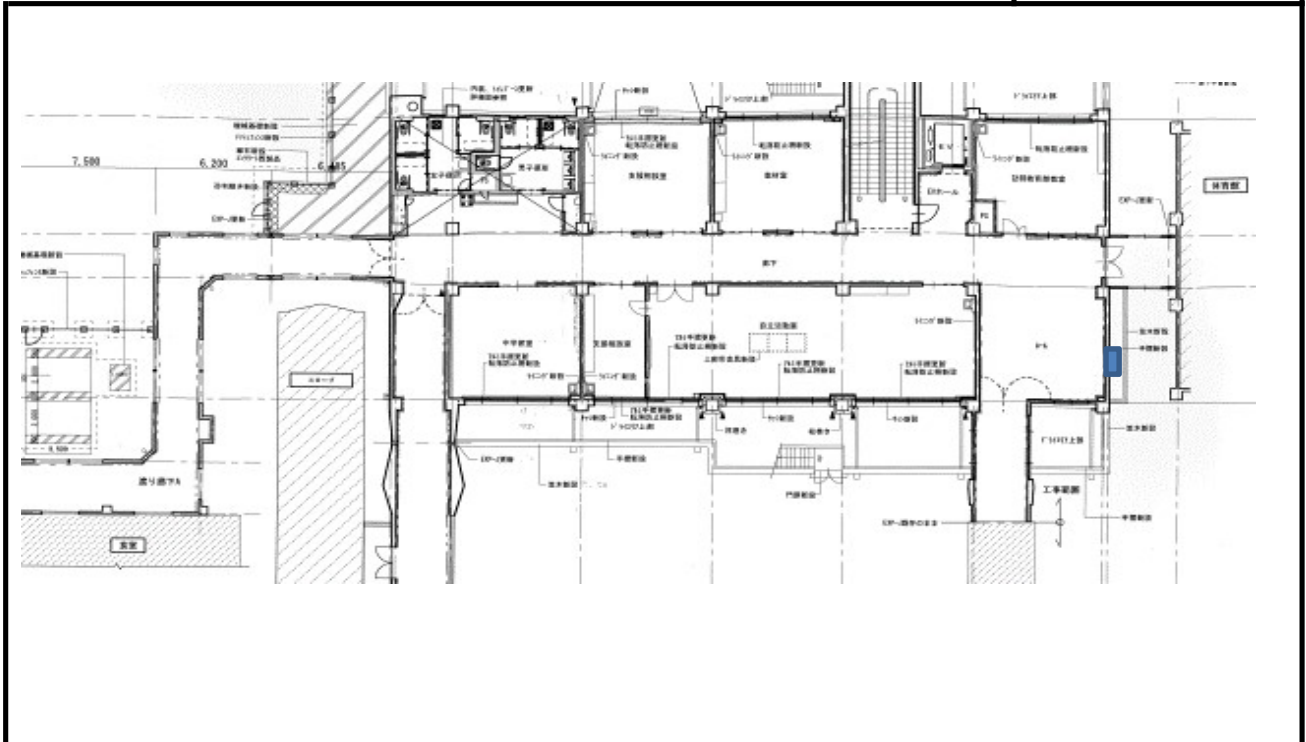

配置図

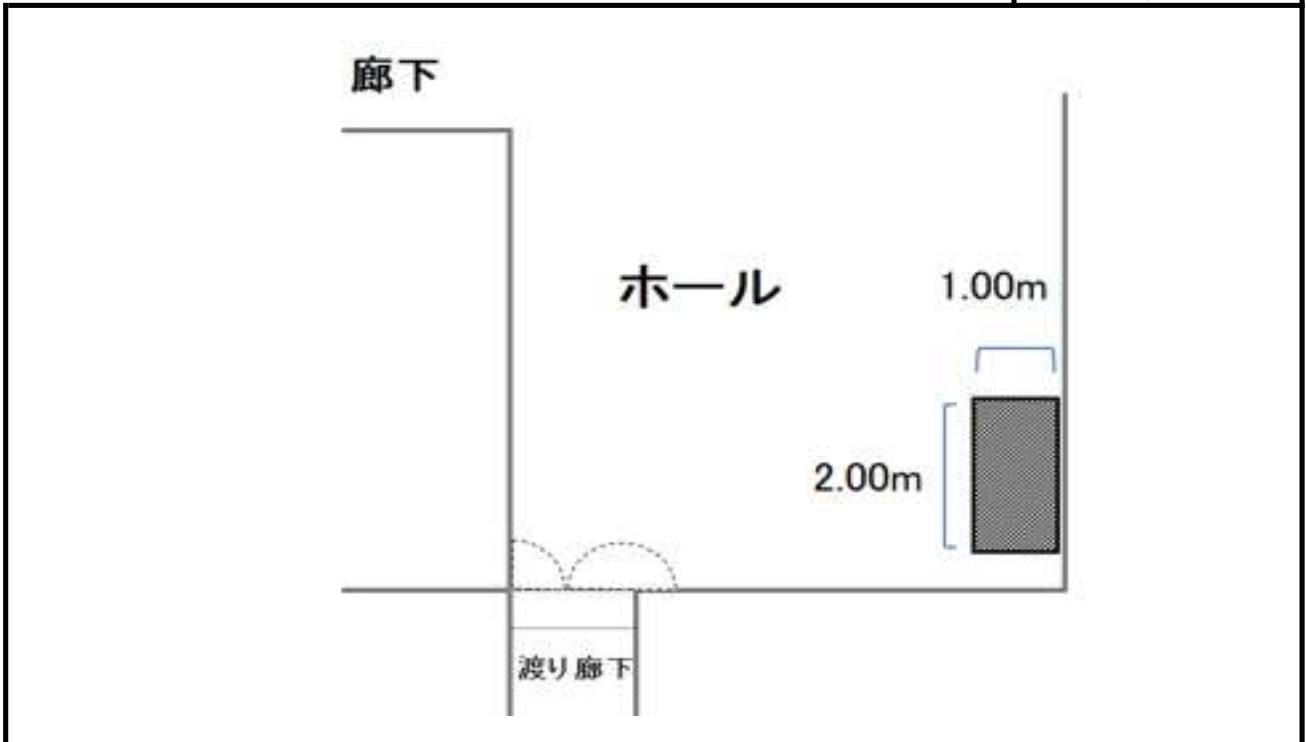

※ 案内図及び配置図は、物件概要を把握するための参考資料ですので、現地の状況については、必ずご自身で調査・確認の上、お申し込みください。なお、案内図及び配置図と現地の現況が異なる場合は、現況が優先されます。

(茅ヶ崎高校 1)

入札物件番号	2		
入札件名	川崎工科高等学校ほか26施設		
施設名	茅ヶ崎高等学校	所在地	茅ヶ崎市本村3-4-1
設置台数	1台		

案内図

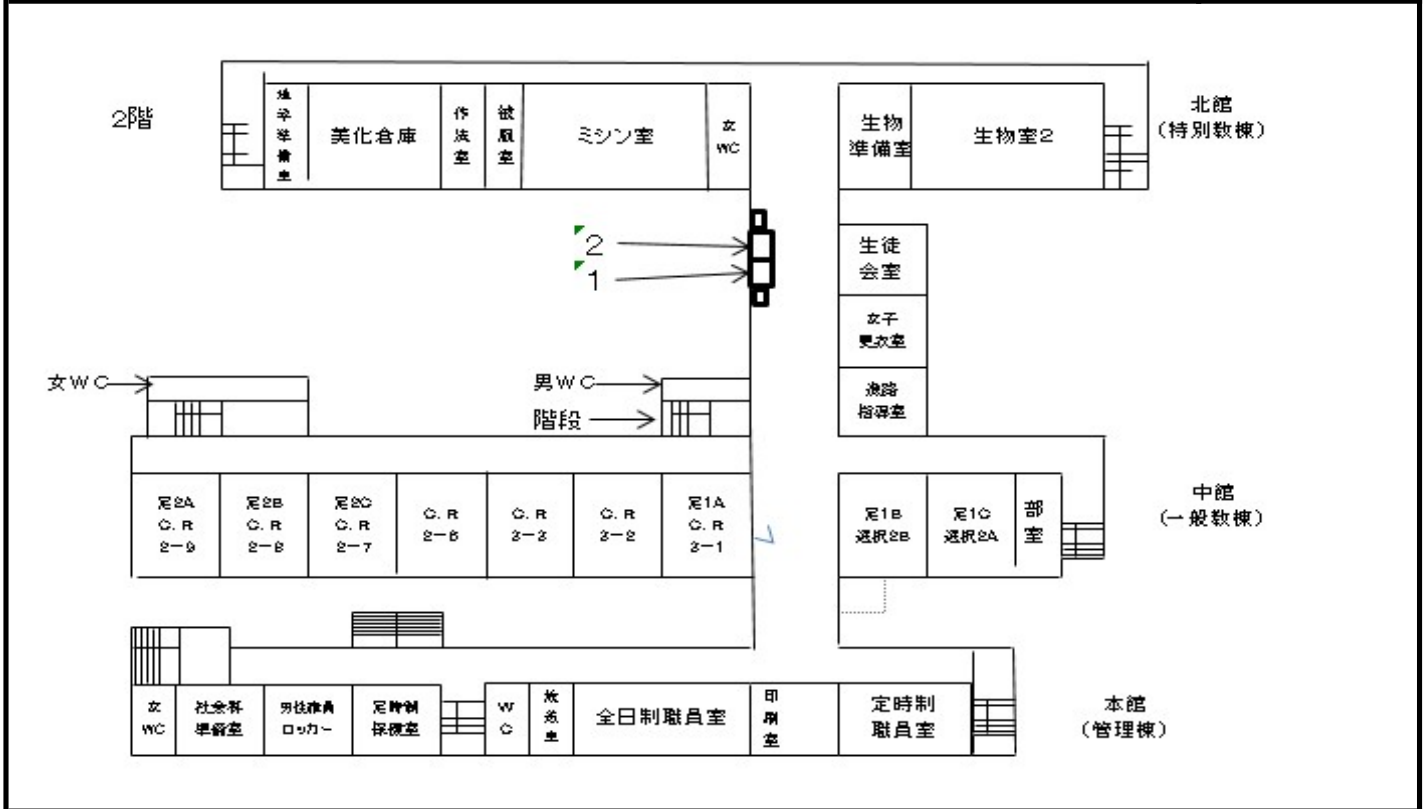

配置図

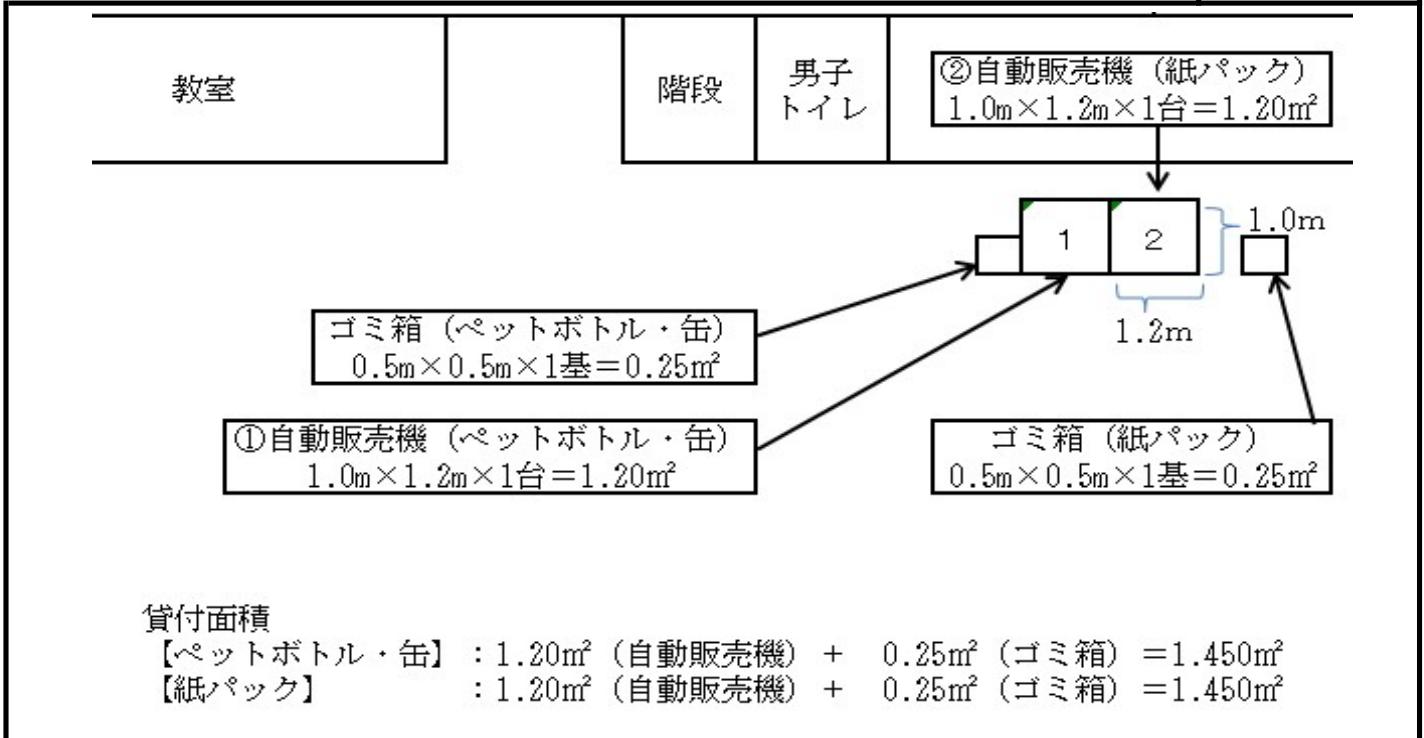

※ 案内図及び配置図は、物件概要を把握するための参考資料ですので、現地の状況については、必ずご自身で調査・確認の上、お申し込みください。なお、案内図及び配置図と現地の現況が異なる場合は、現況が優先されます。

入札物件番号	2	(茅ヶ崎北陵高校 1)	
入札件名	川崎工科高等学校ほか26施設		
施設名	茅ヶ崎北陵高等学校	所在地	茅ヶ崎市下寺尾128番地
設置台数	2 台		

案内図

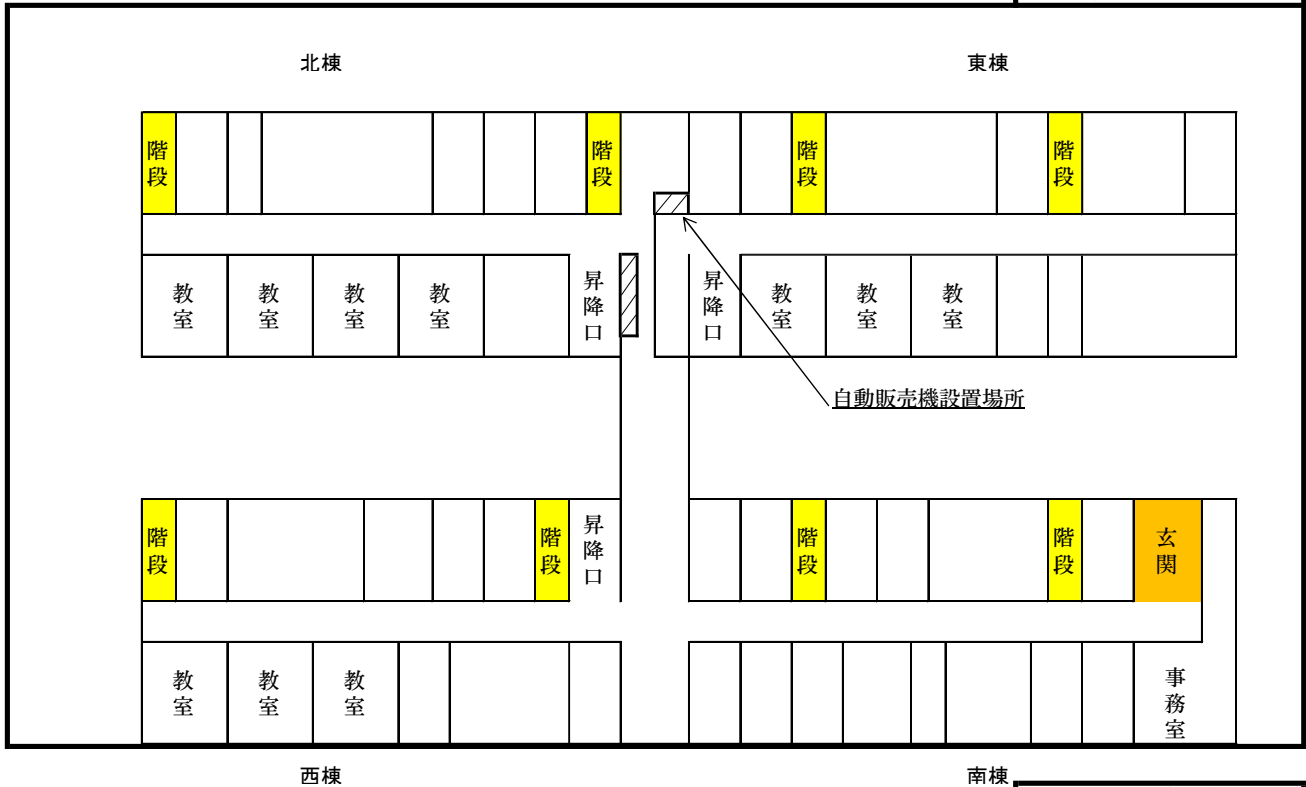

配置図

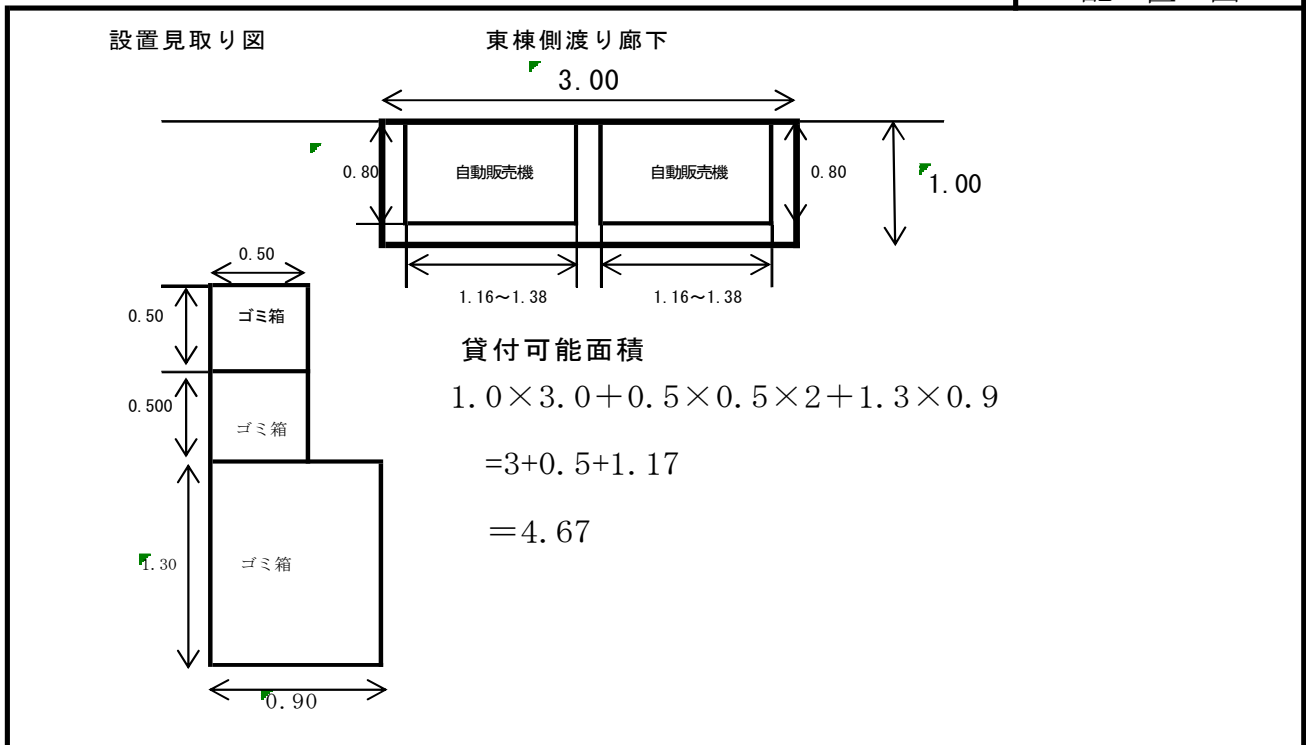

※ 案内図及び配置図は、物件概要を把握するための参考資料ですので、現地の状況については、必ずご自身で調査・確認の上、お申し込みください。なお、案内図及び配置図と現地の現況が異なる場合は、現況が優先されます。

入札物件番号	2	(茅ヶ崎北陵高校 2)	
入札件名	川崎工科高等学校ほか26施設		
施設名	茅ヶ崎北陵高等学校	所在地	茅ヶ崎市下寺尾515番地
設置台数	1 台		

案内図

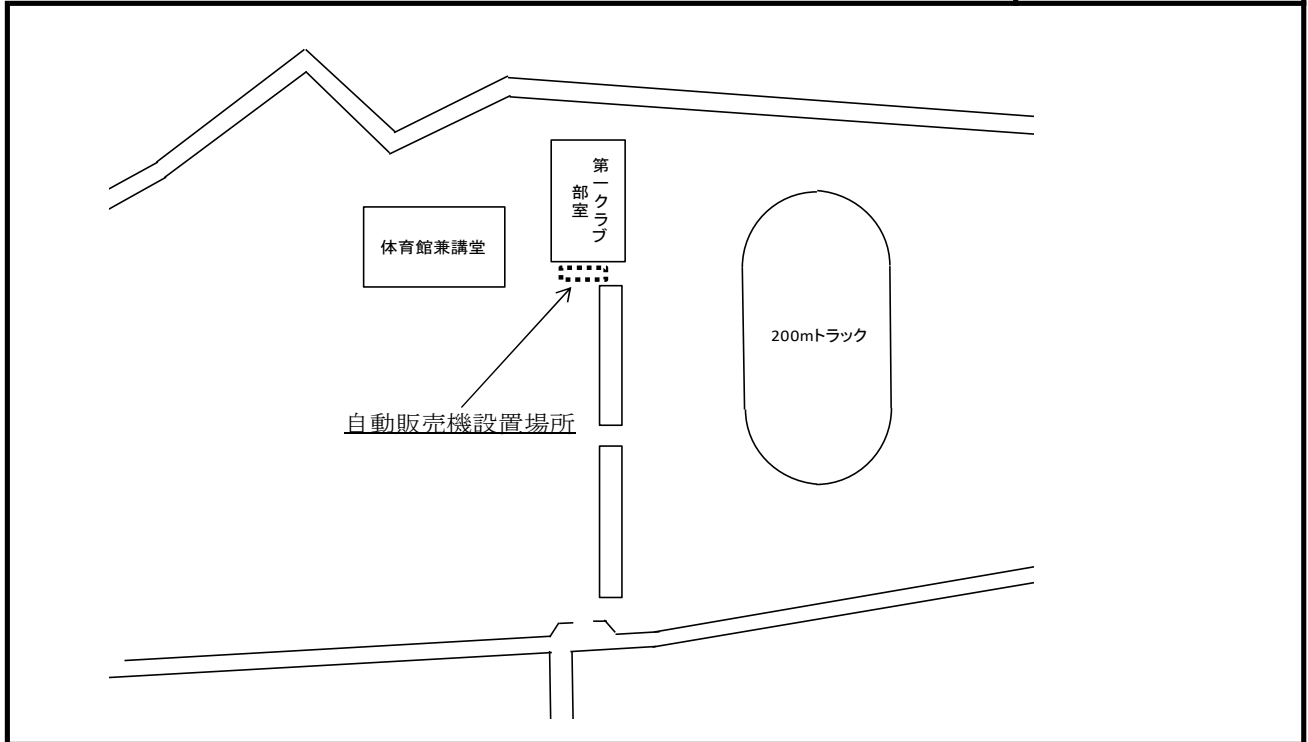

配置図

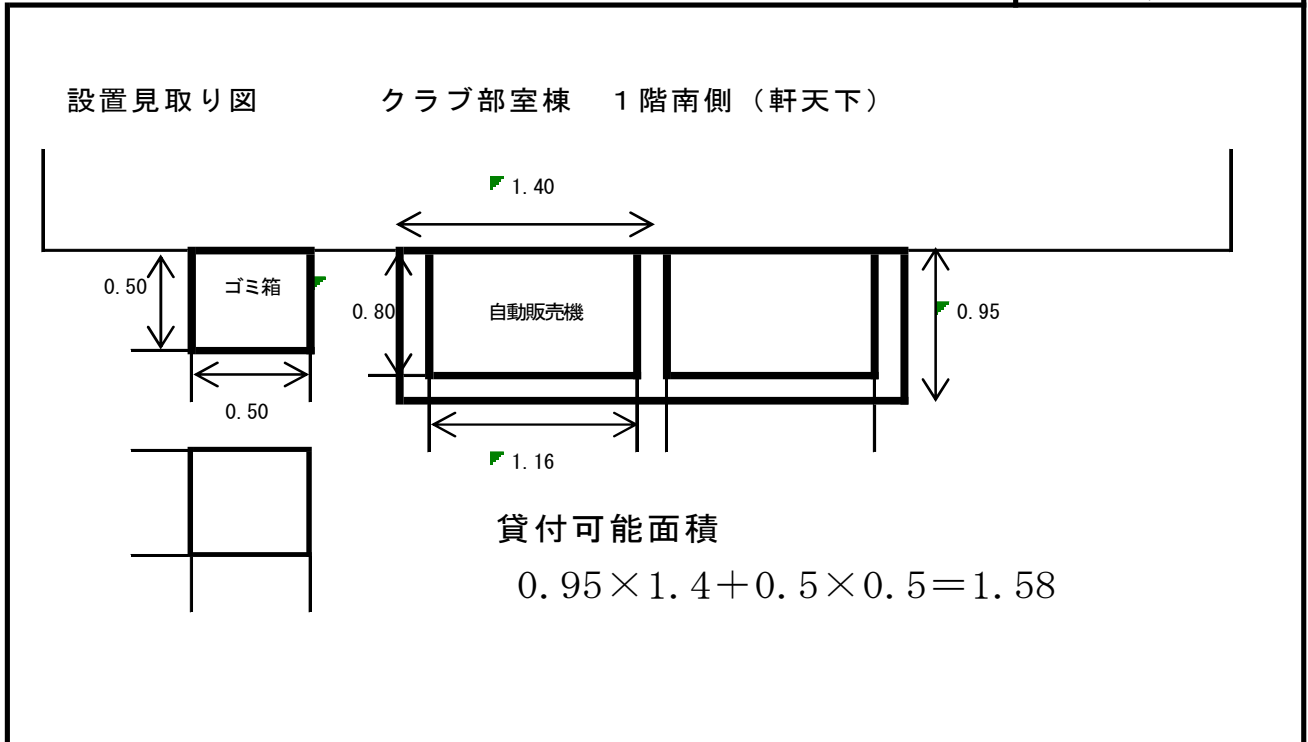

※ 案内図及び配置図は、物件概要を把握するための参考資料ですので、現地の状況については、必ずご自身で調査・確認の上、お申し込みください。なお、案内図及び配置図と現地の現況が異なる場合は、現況が優先されます。

入札物件番号	2	(茅ヶ崎西浜高校 1)	
入札件名	川崎工科高等学校ほか26施設		
施設名	茅ヶ崎西浜高等学校	所在地	茅ヶ崎市南湖7丁目12869-11
設置台数	1 台		

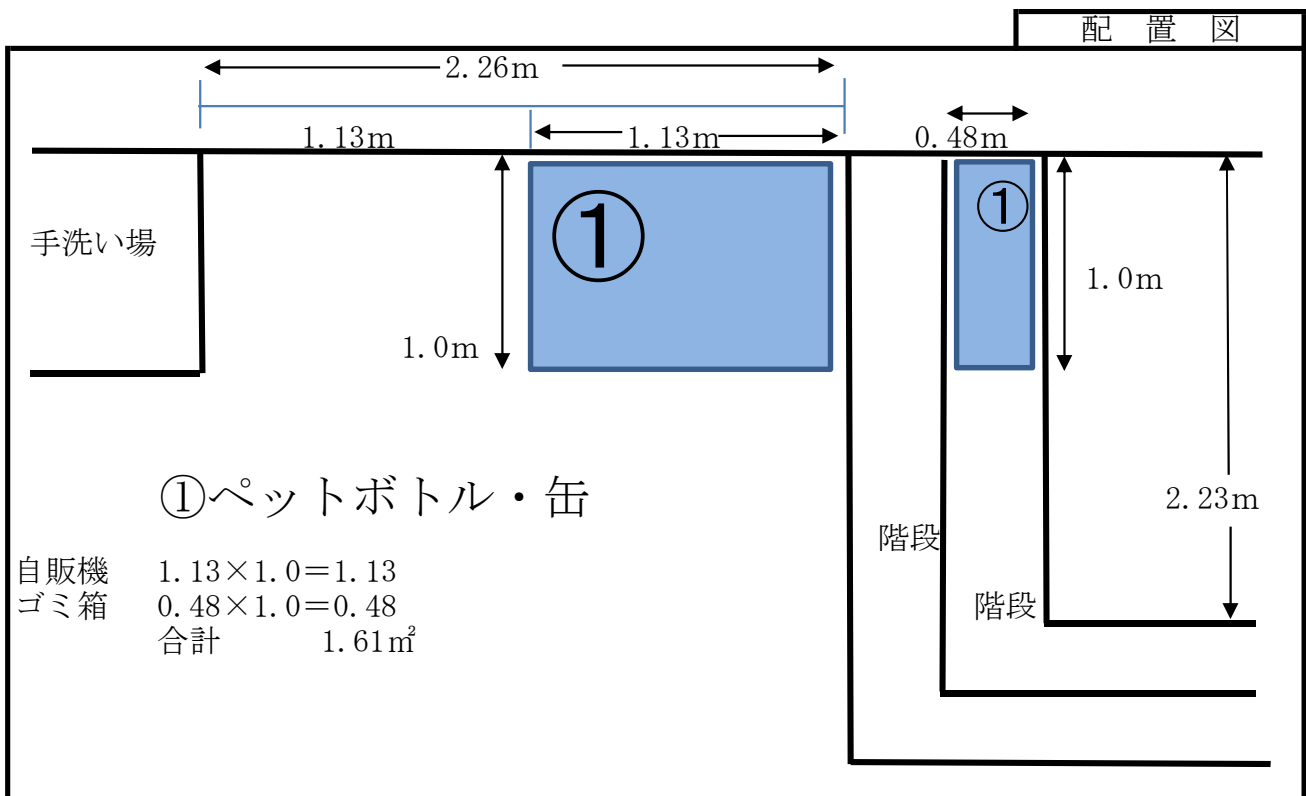
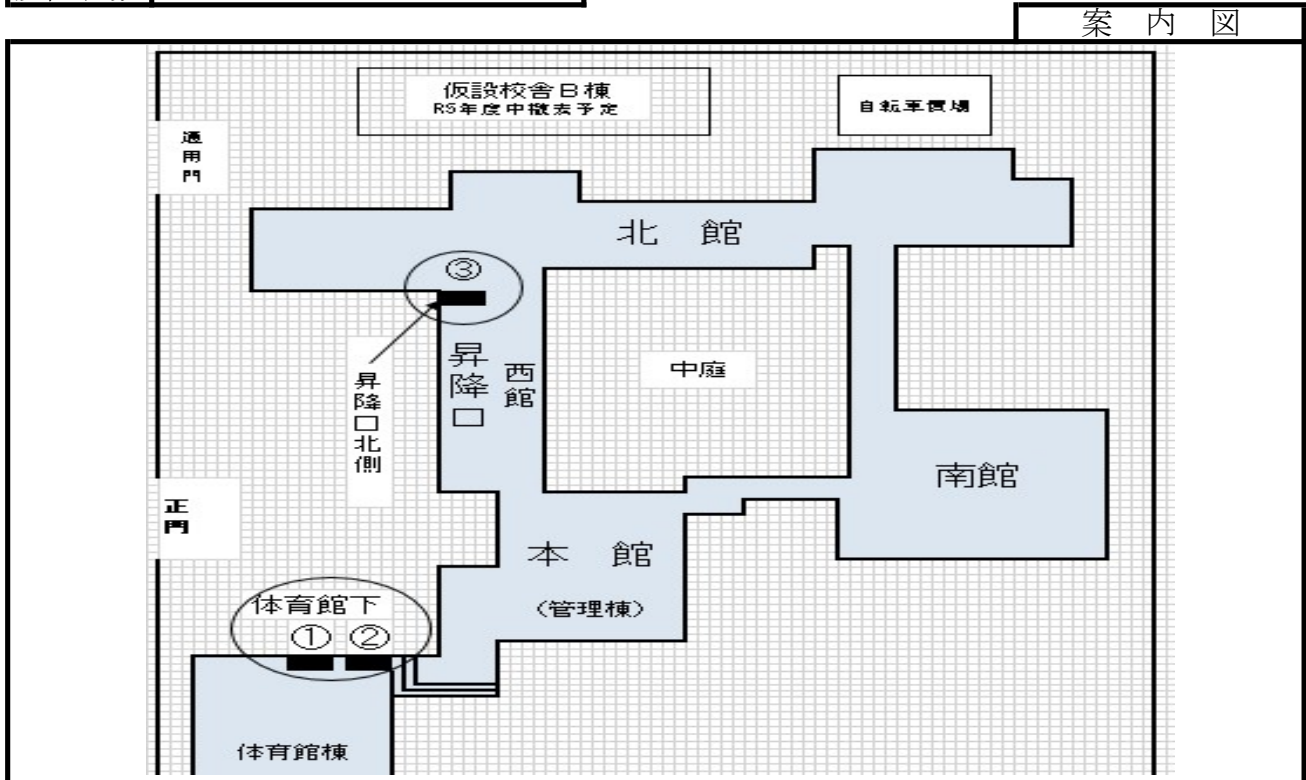

※ 案内図及び配置図は、物件概要を把握するための参考資料ですので、現地の状況については、必ずご自身で調査・確認の上、お申し込みください。なお、案内図及び配置図と現地の現況が異なる場合は、現況が優先されます。

入札物件番号	2	(茅ヶ崎西浜高校 3)	
入札件名	川崎工科高等学校ほか26施設		
施設名	茅ヶ崎西浜高等学校	所在地	茅ヶ崎市南湖7丁目12869-11
設置台数	1台		

案内図

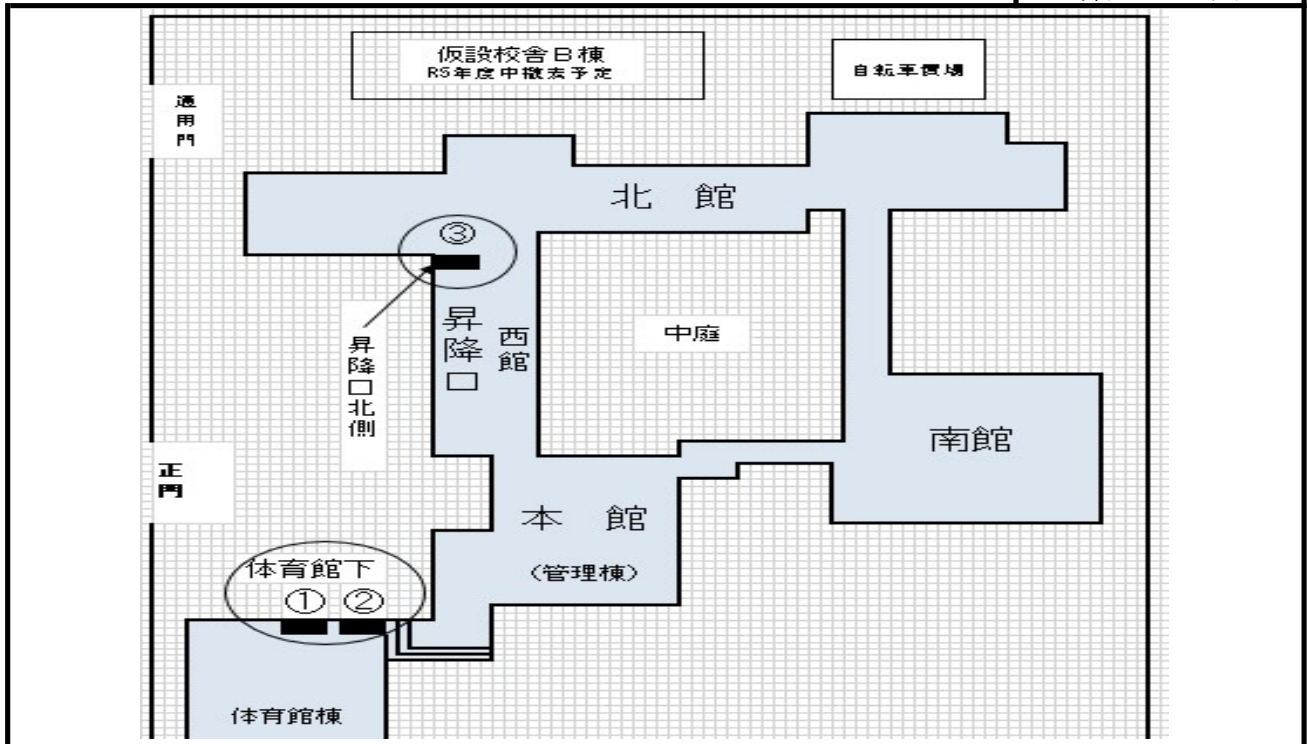

配置図

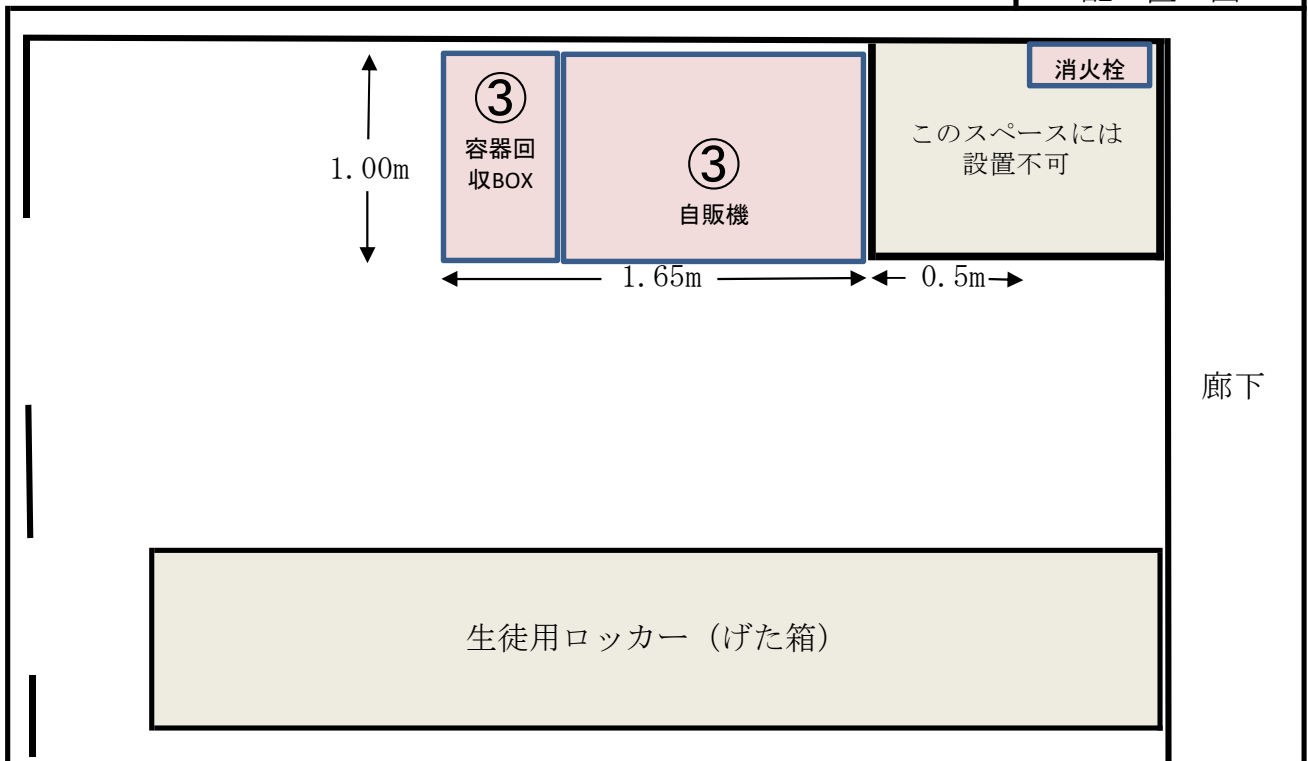

※ 案内図及び配置図は、物件概要を把握するための参考資料ですので、現地の状況については、必ずご自身で調査・確認の上、お申し込みください。なお、案内図及び配置図と現地の現況が異なる場合は、現況が優先されます。

入札物件番号	2	(茅ヶ崎養護学校 1)	
入札件名	川崎工科高等学校ほか26施設		
施設名	茅ヶ崎養護学校	所在地	茅ヶ崎市西久保29-1
設置台数	1 台		

案内図

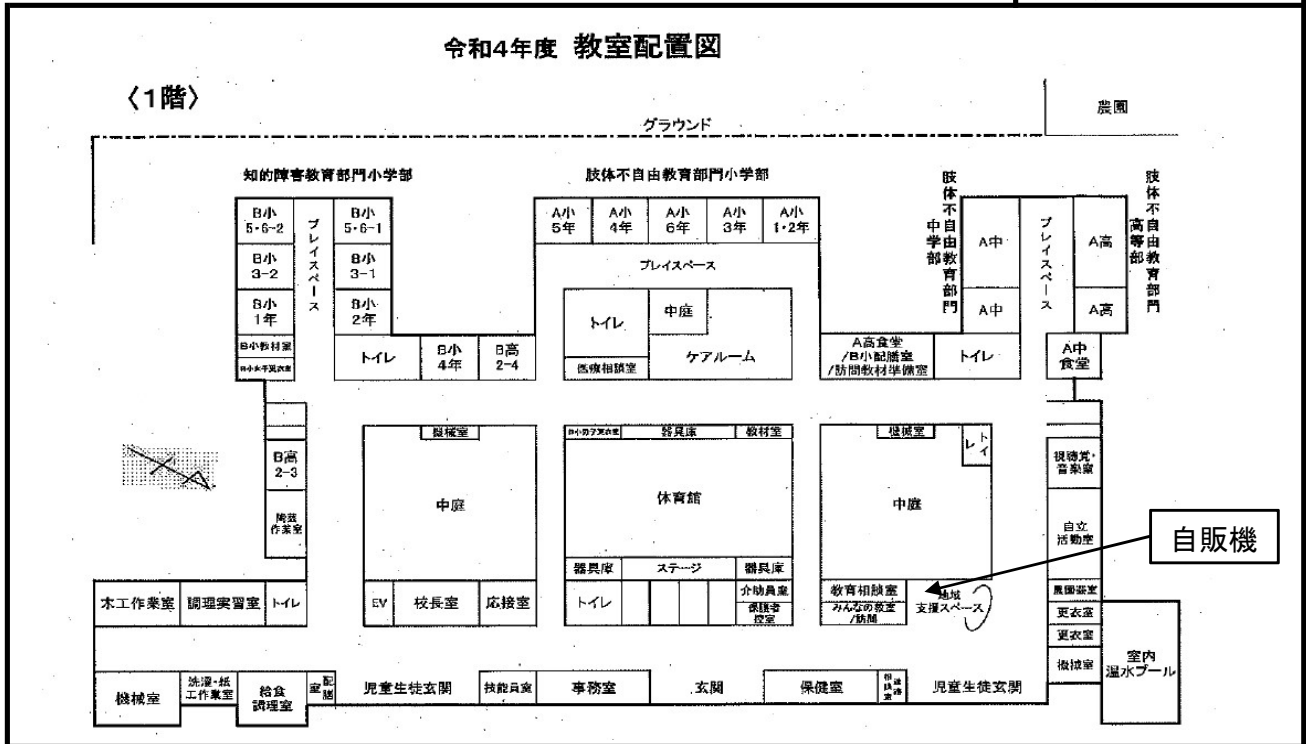

配置図

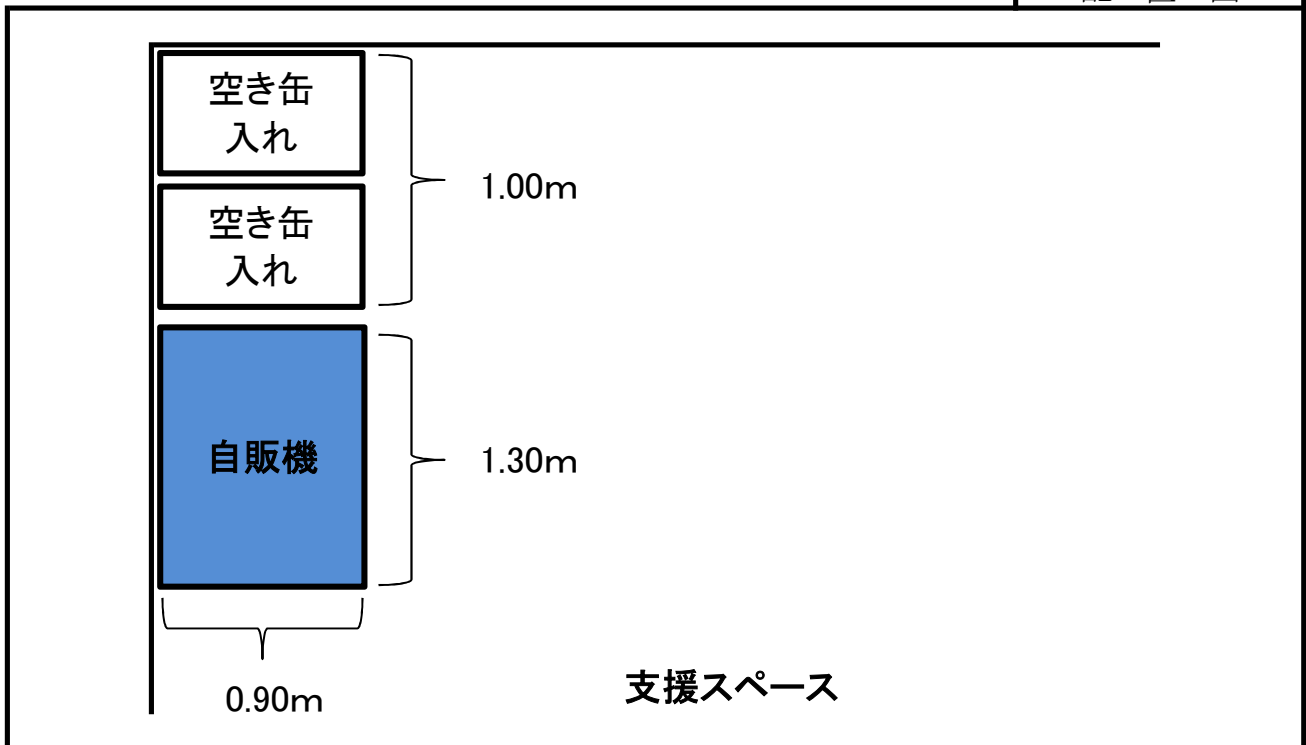

※ 案内図及び配置図は、物件概要を把握するための参考資料ですので、現地の状況については、必ずご自身で調査・確認の上、お申し込みください。なお、案内図及び配置図と現地の現況が異なる場合は、現況が優先されます。

入札物件番号	2	(藤沢工科高校 1)	
入札件名	川崎工科高等学校ほか26施設		
施設名	藤沢工科高等学校	所在地	藤沢市今田744番地
設置台数	4 台		

案内図

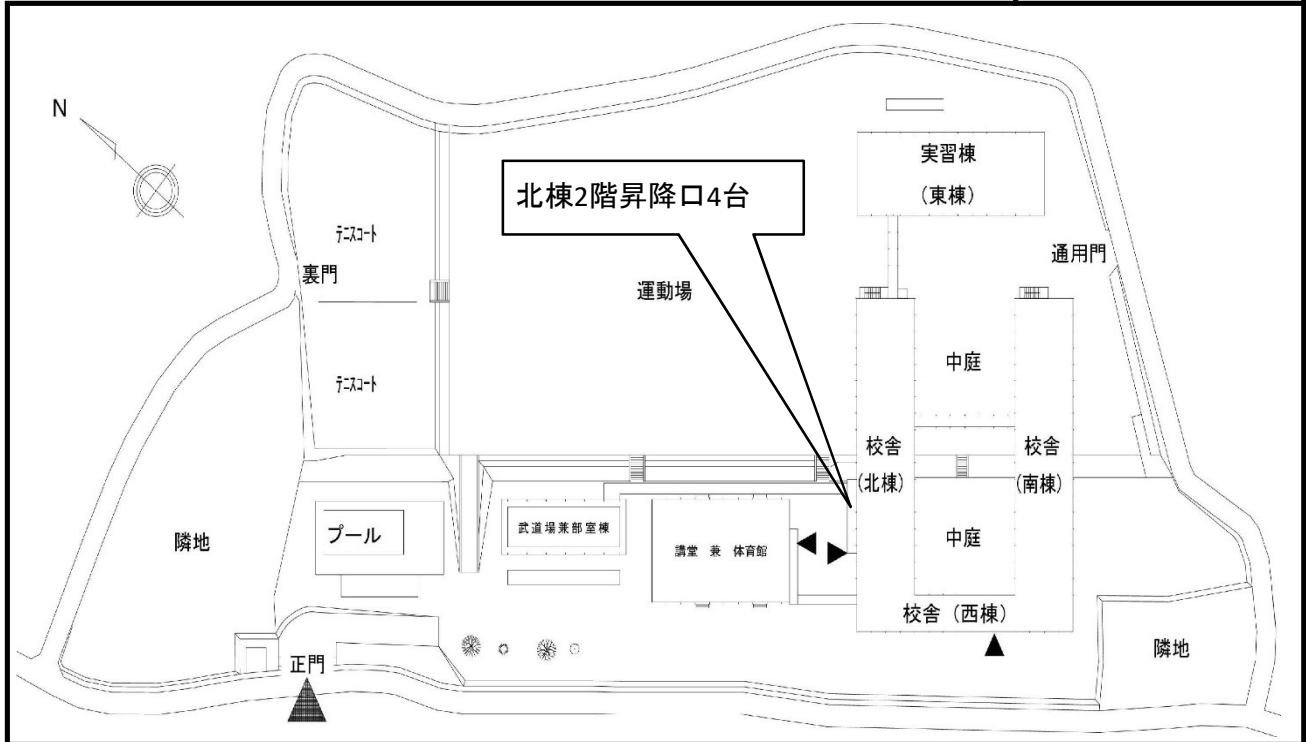

配置図

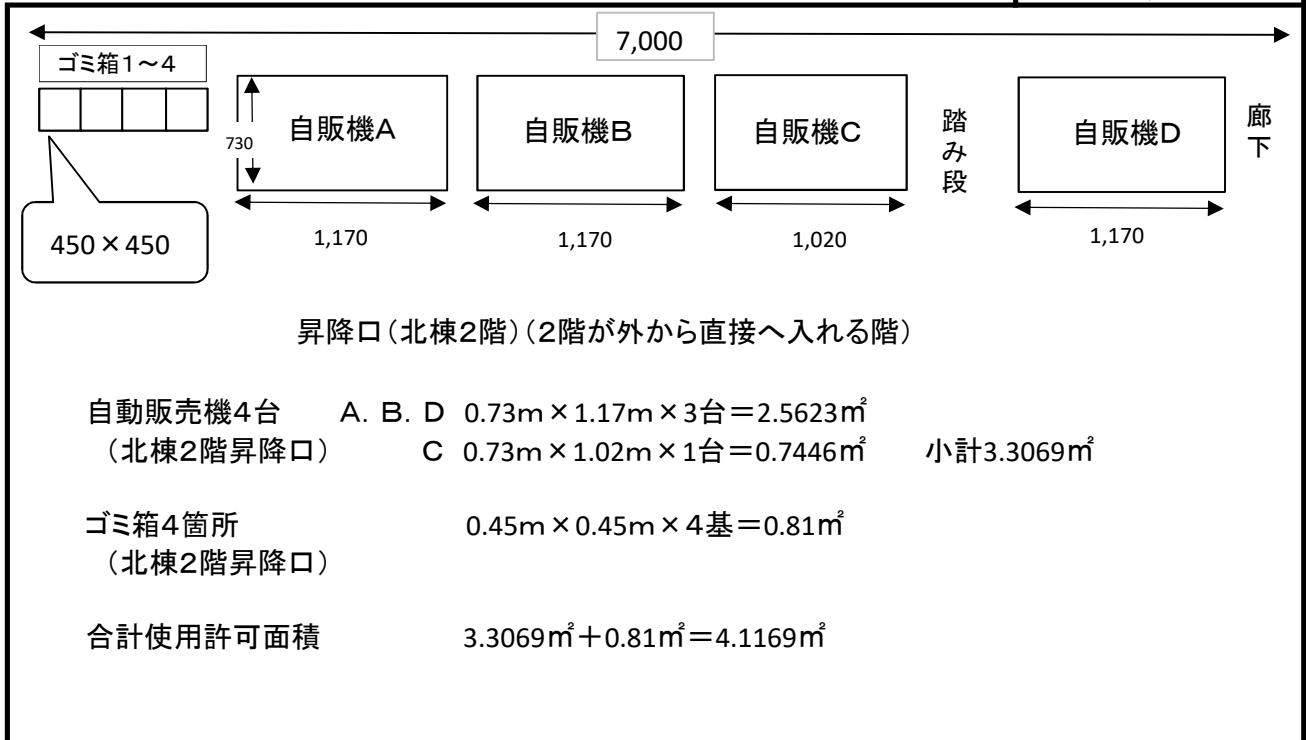

※ 案内図及び配置図は、物件概要を把握するための参考資料ですので、現地の状況については、必ずご自身で調査・確認の上、お申し込みください。なお、案内図及び配置図と現地の現況が異なる場合は、現況が優先されます。

入札物件番号	2	(藤沢清流高校 1)	
入札件名	川崎工科高等学校ほか26施設		
施設名	藤沢清流高等学校	所在地	藤沢市大鋸1450番地
設置台数	4台		

案内図

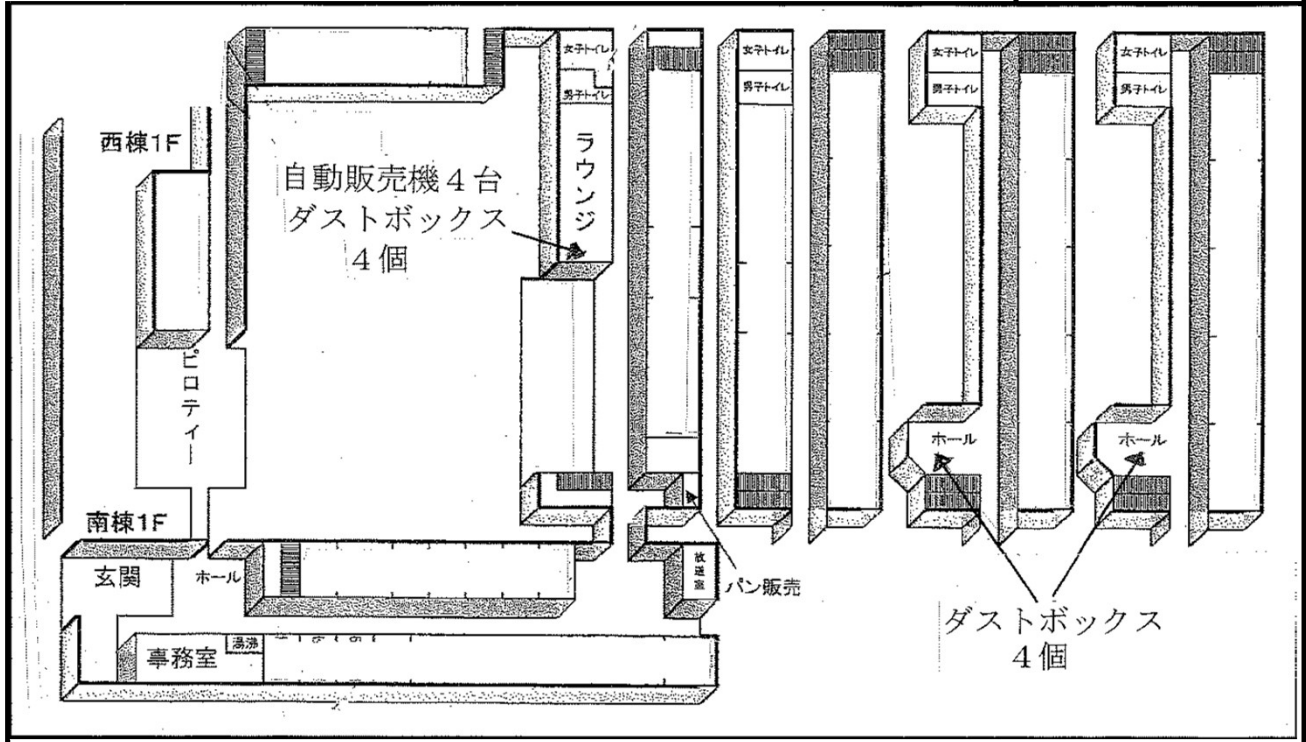

配置図

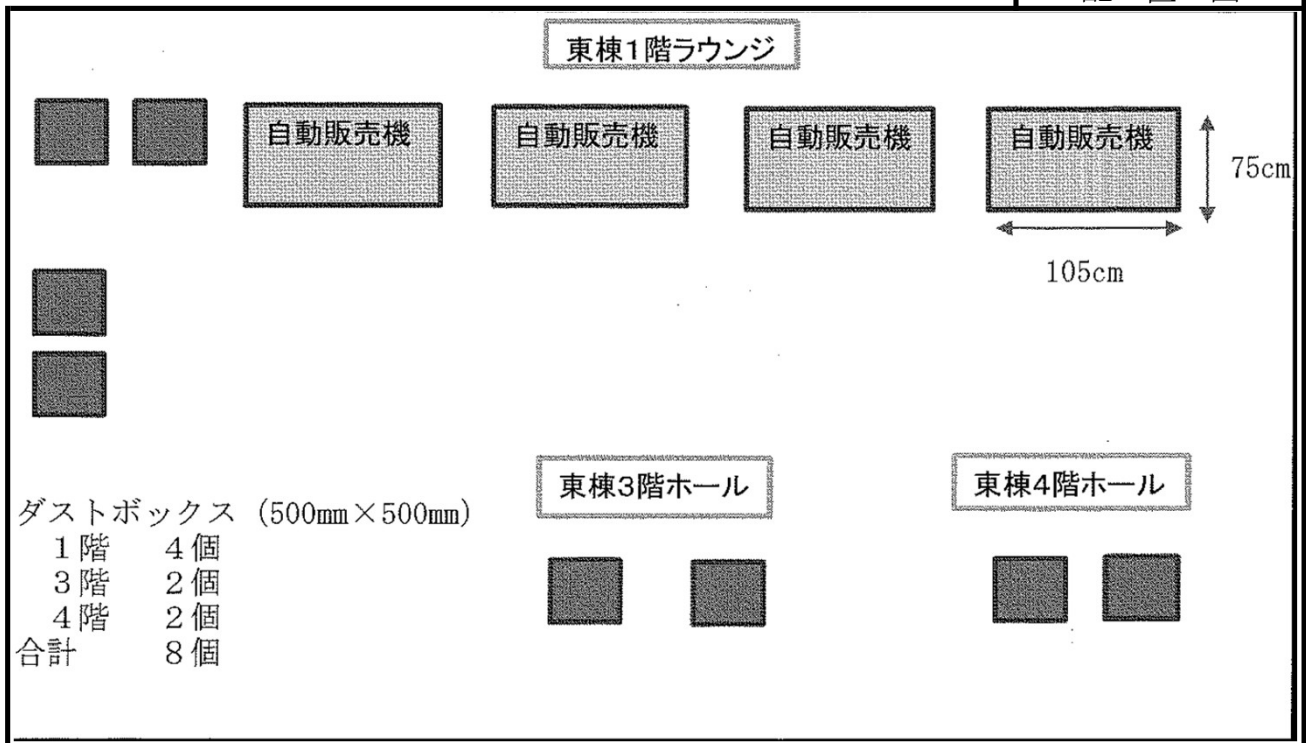

※ 案内図及び配置図は、物件概要を把握するための参考資料ですので、現地の状況については、必ずご自身で調査・確認の上、お申し込みください。なお、案内図及び配置図と現地の現況が異なる場合は、現況が優先されます。

入札物件番号	2	(藤沢総合高校 1)	
入札件名	川崎工科高等学校ほか26施設		
施設名	藤沢総合高等学校	所在地	藤沢市長後1909
設置台数	1台		

案内図

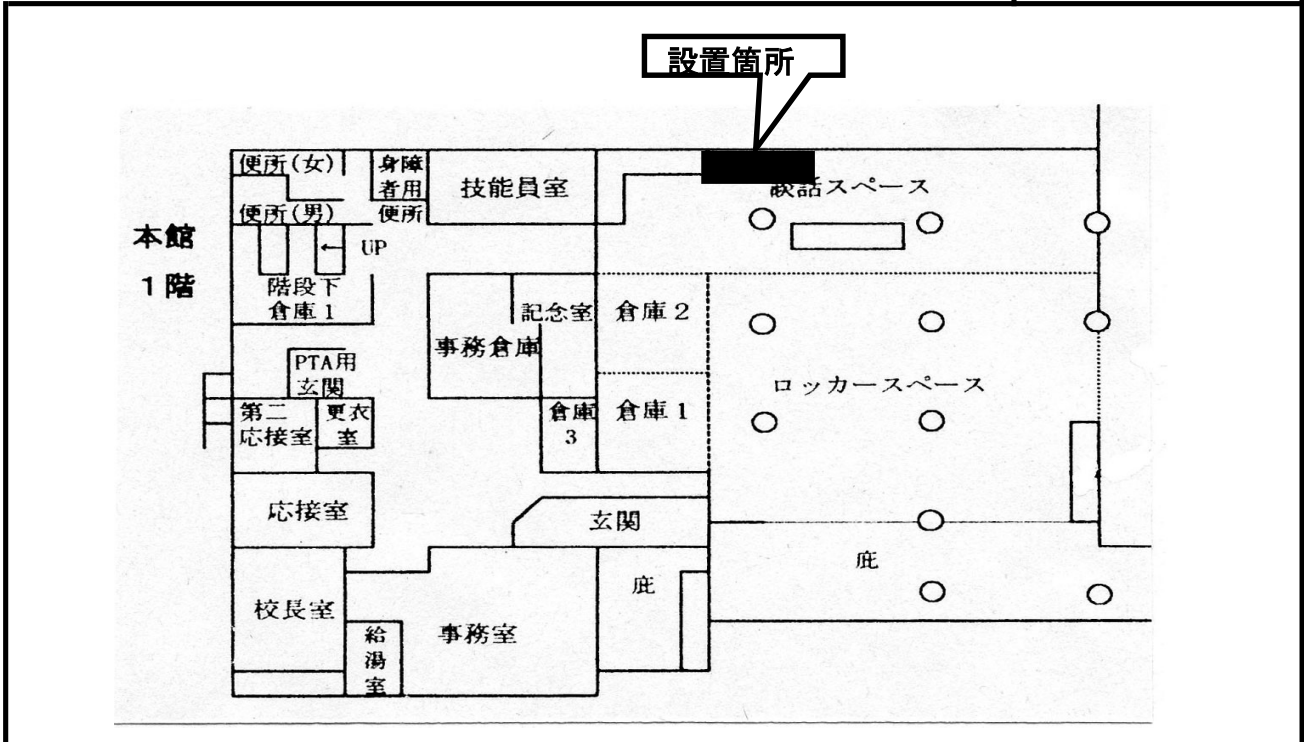

配置図

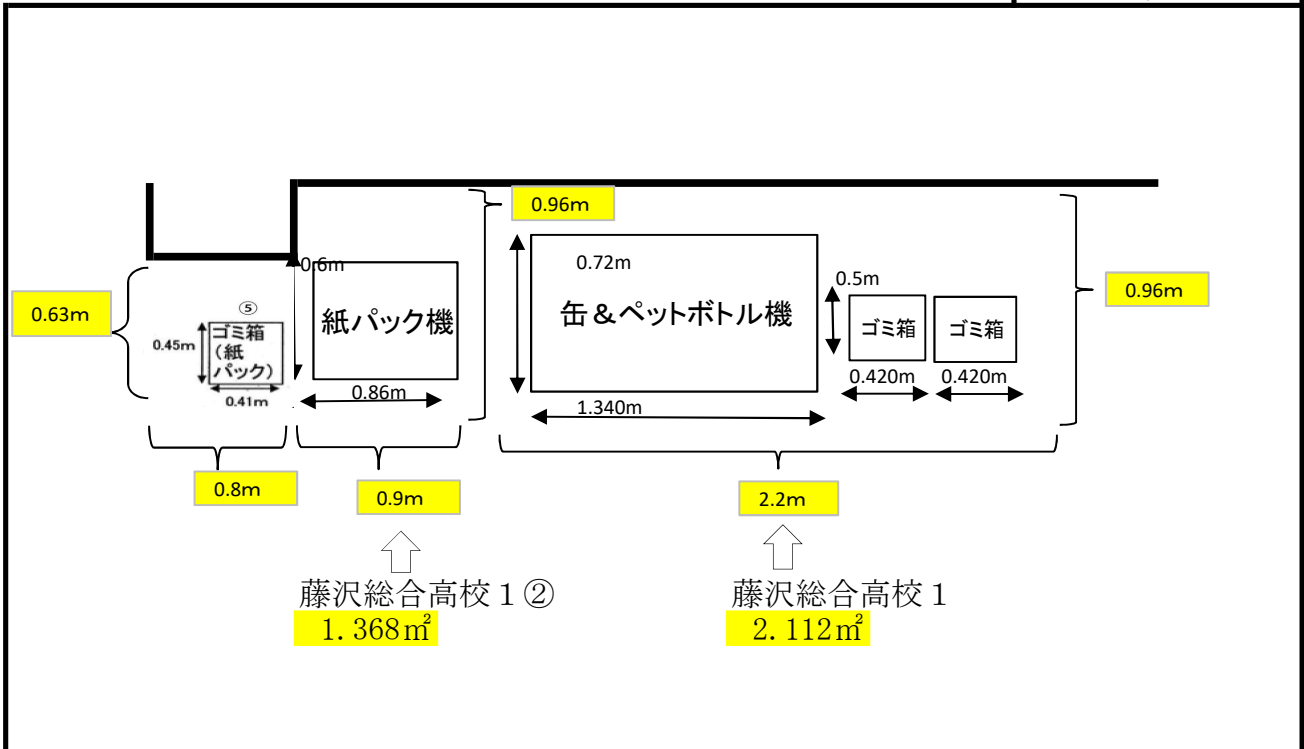

※ 案内図及び配置図は、物件概要を把握するための参考資料ですので、現地の状況については、必ずご自身で調査・確認の上、お申し込みください。なお、案内図及び配置図と現地の現況が異なる場合は、現況が優先されます。

入札物件番号	2	(藤沢総合高校 2)	
入札件名	川崎工科高等学校ほか26施設		
施設名	藤沢総合高等学校	所在地	藤沢市長後1909
設置台数	1台		

案内図

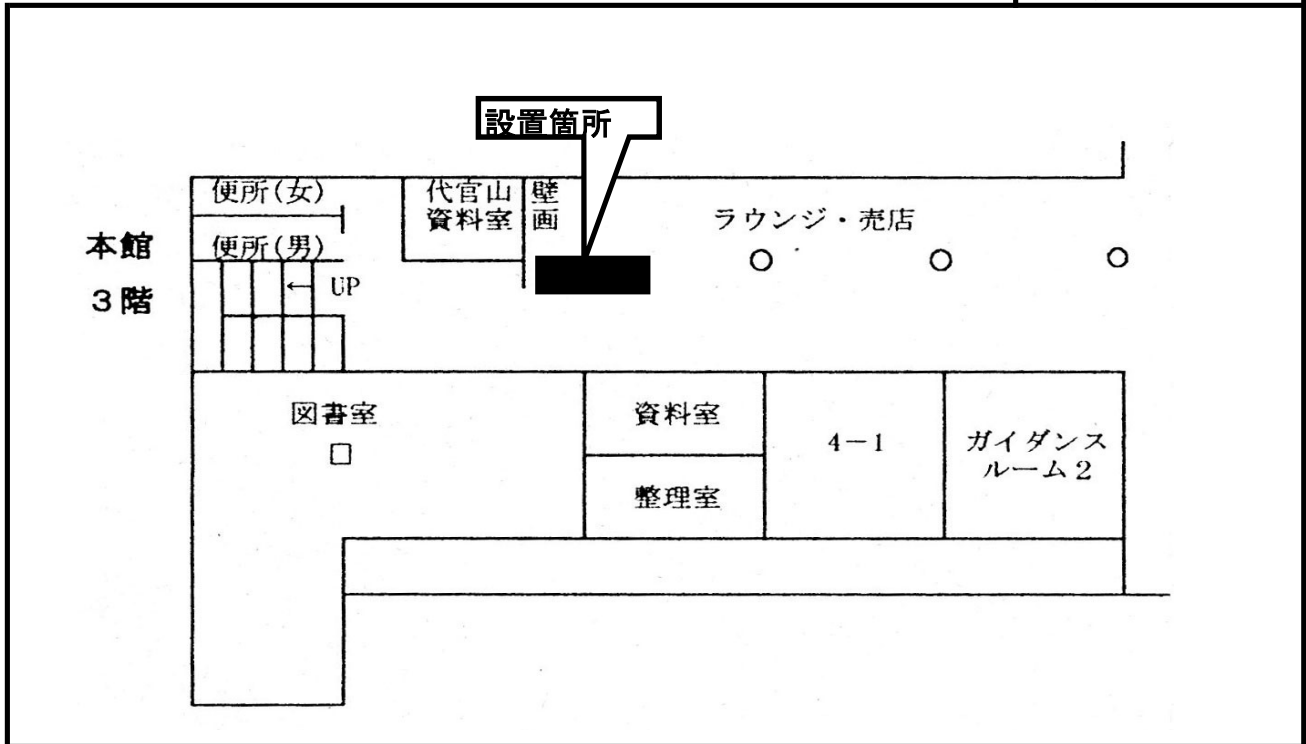

配置図

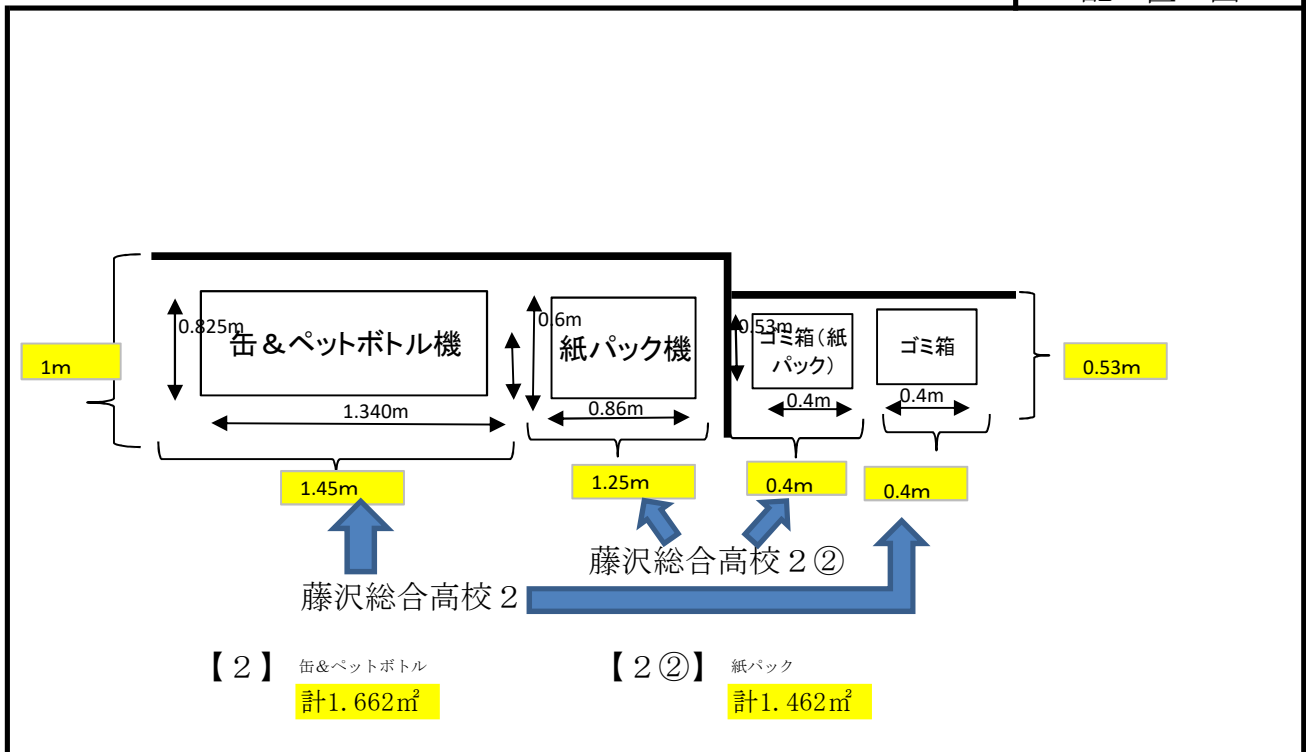

※ 案内図及び配置図は、物件概要を把握するための参考資料ですので、現地の状況については、必ずご自身で調査・確認の上、お申し込みください。なお、案内図及び配置図と現地の現況が異なる場合は、現況が優先されます。

入札物件番号	2	(藤沢総合高校 3)	
入札件名	川崎工科高等学校ほか26施設		
施設名	藤沢総合高等学校	所在地	藤沢市長後1909
設置台数	2台		

案内図

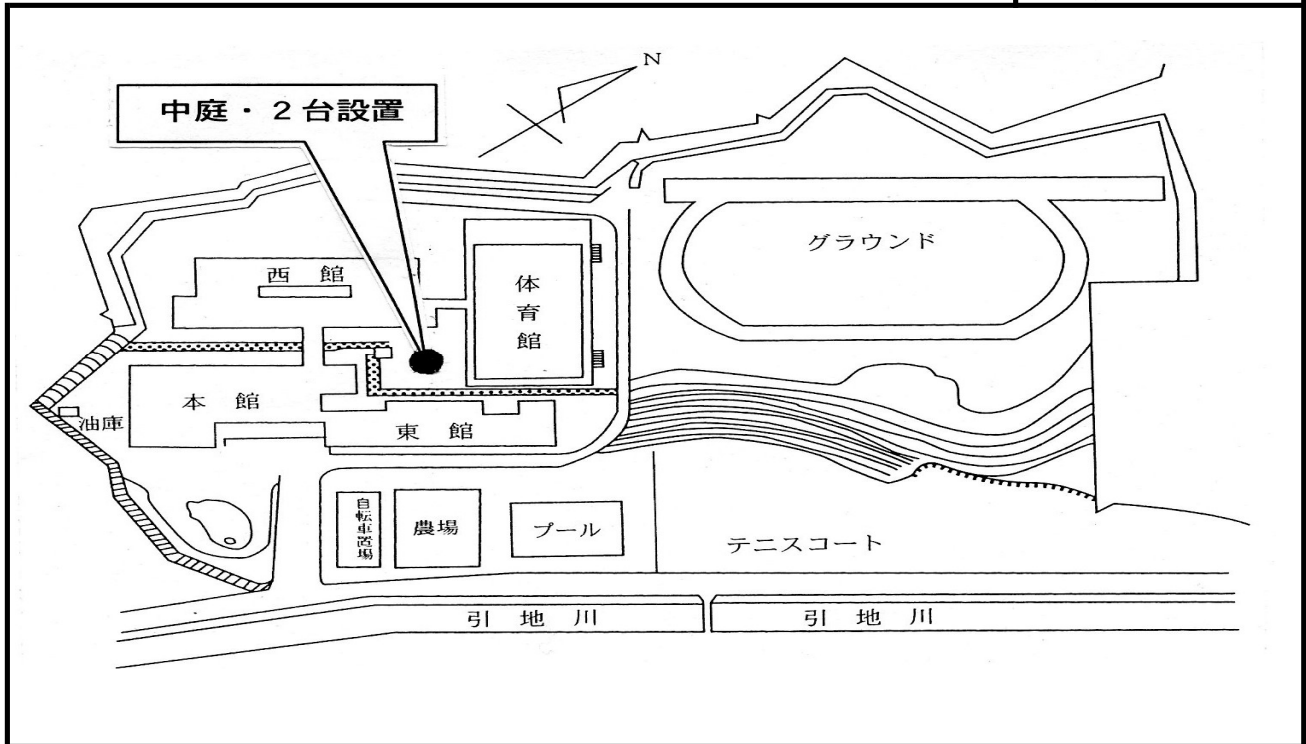

配置図

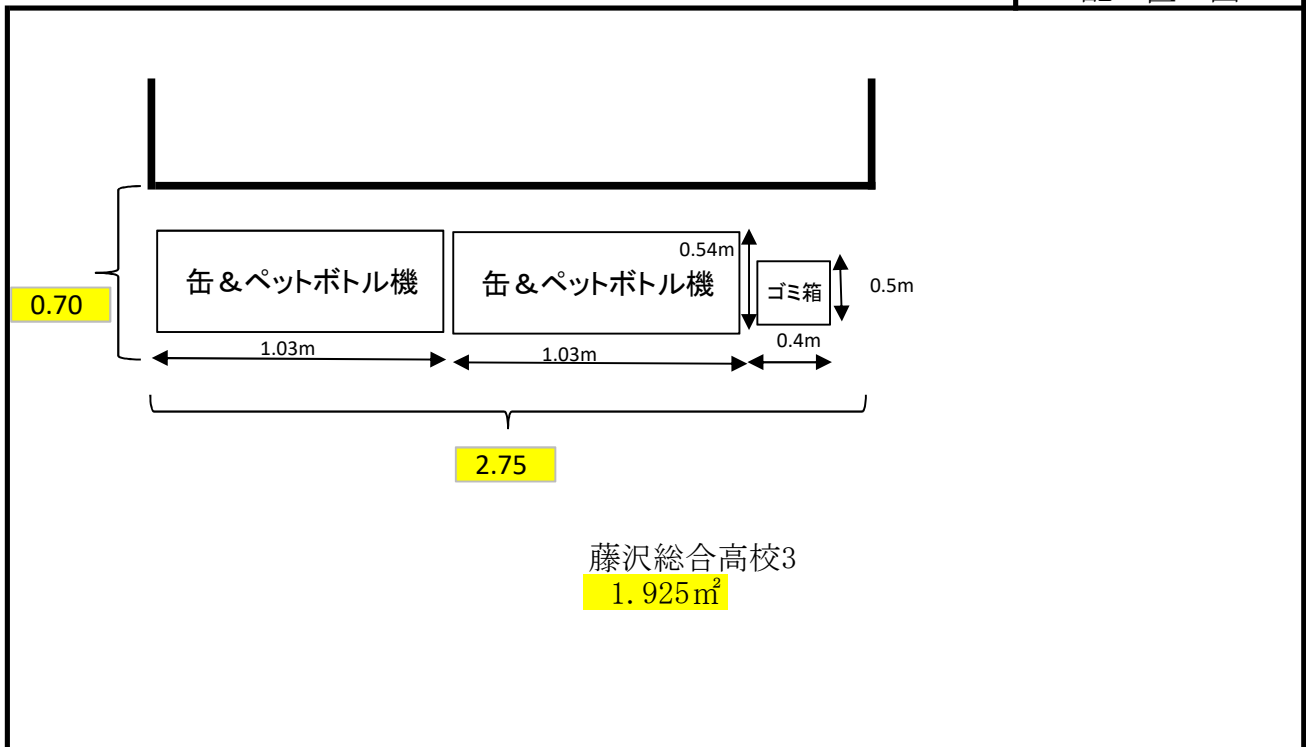

※ 案内図及び配置図は、物件概要を把握するための参考資料ですので、現地の状況については、必ずご自身で調査・確認の上、お申し込みください。なお、案内図及び配置図と現地の現況が異なる場合は、現況が優先されます。

入札物件番号	2	(湘南台高校 1)	
入札件名	川崎工科高等学校ほか26施設		
施設名	湘南台高等学校	所在地	藤沢市円行1986
設置台数	2台		

案内図

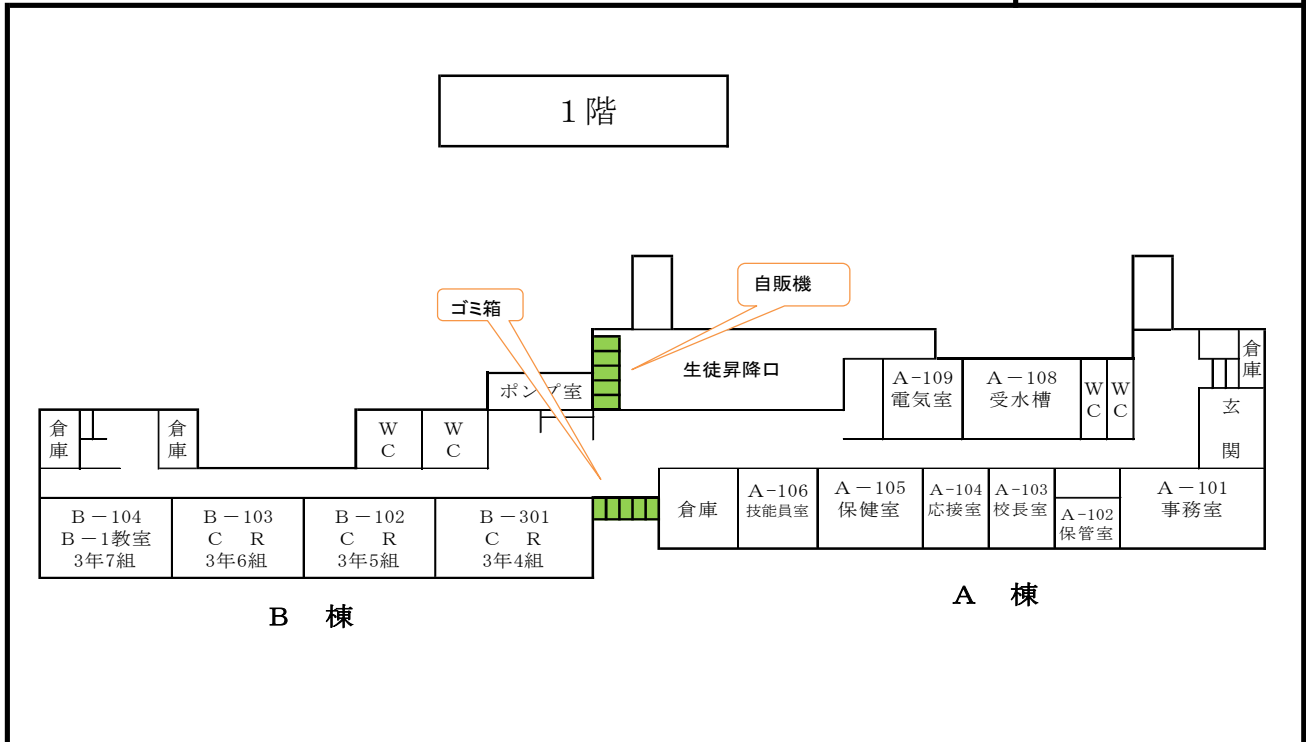

配置図

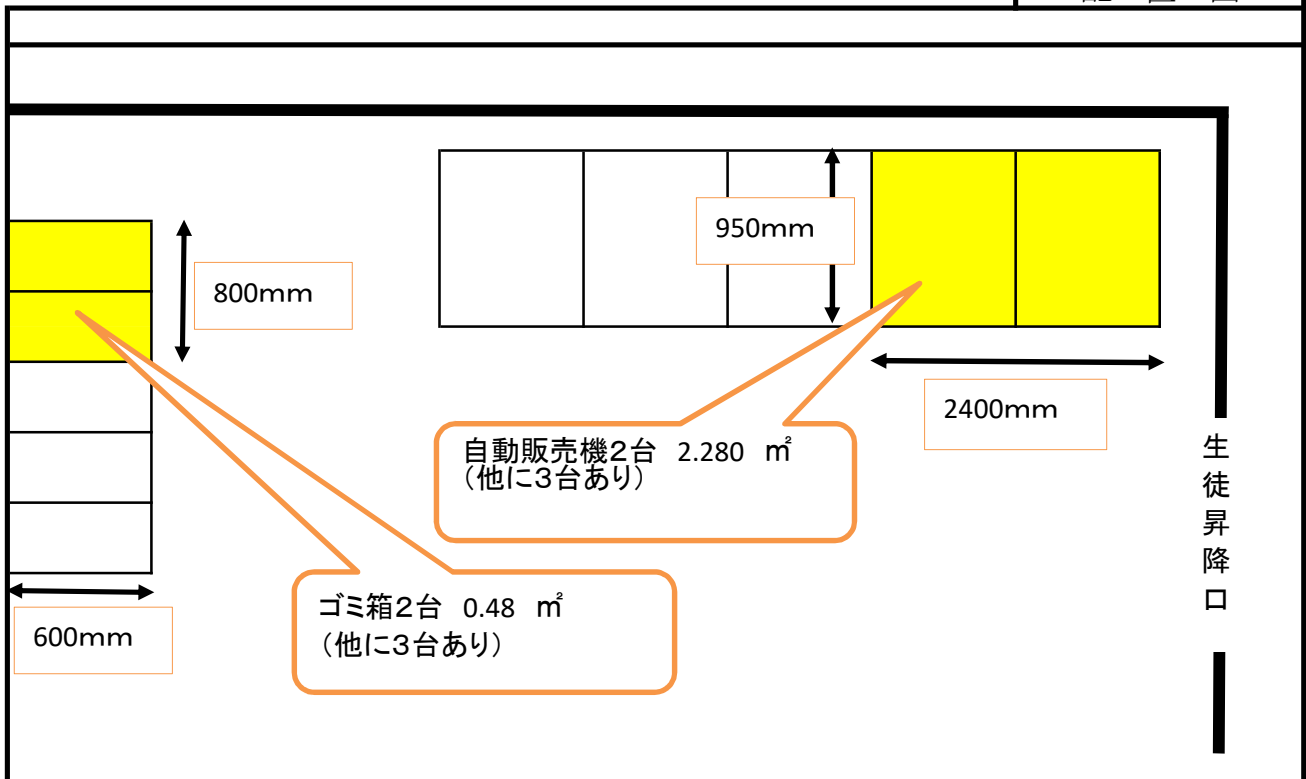

いは、必ずご自身で調査・確認の上、お申し込みください。なお、案内図及び配置図と現地の現況が異なる場合は、現況が優先されます。

入札物件番号	2	(寒川高校 1)	
入札件名	川崎工科高等学校ほか26施設		
施設名	寒川高等学校	所在地	寒川町一之宮 9-30-1
設置台数	3 台		

案内図

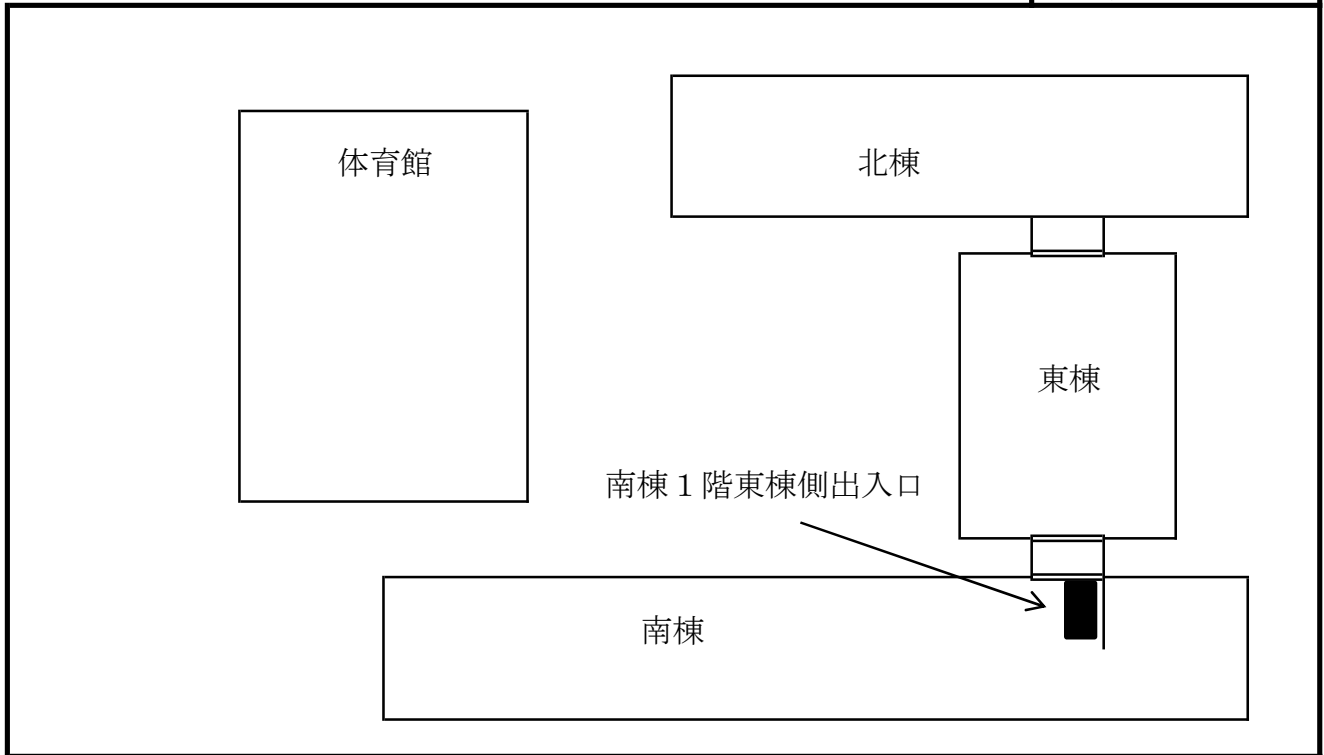

配置図

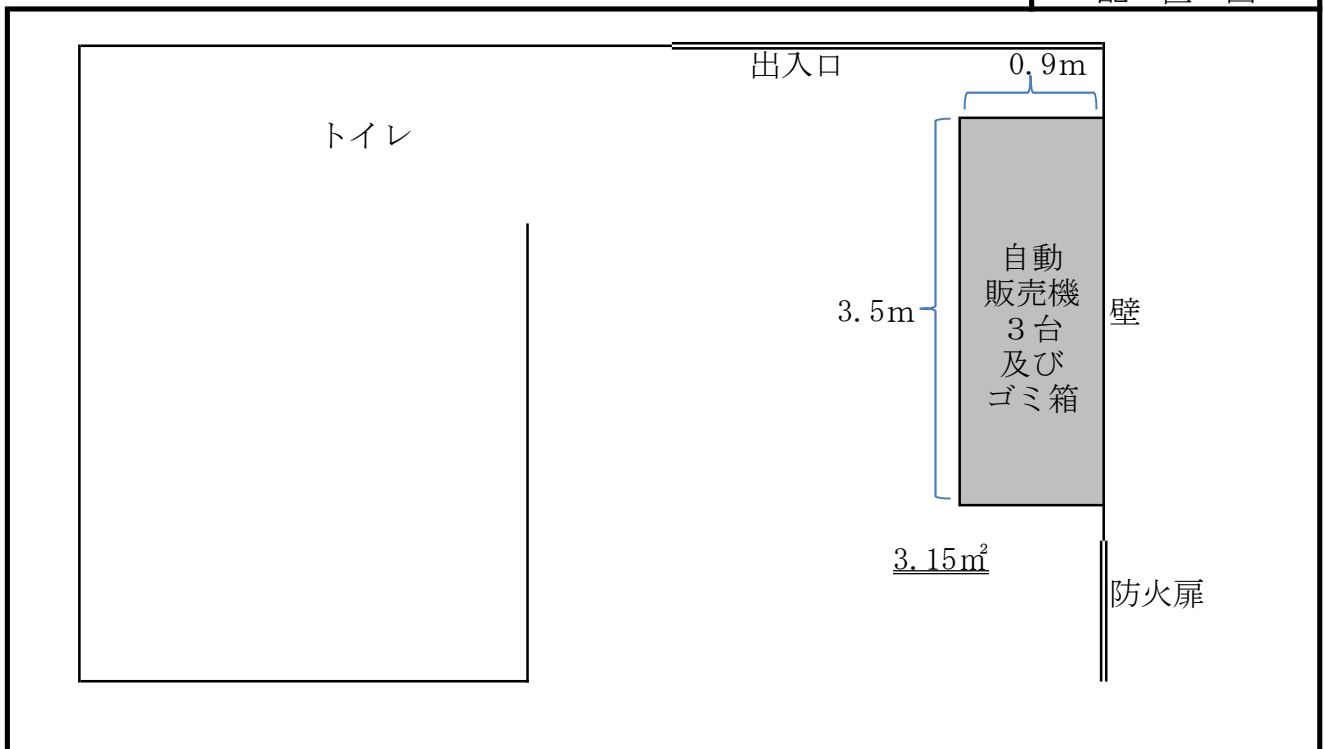

※ 案内図及び配置図は、物件概要を把握するための参考資料ですので、現地の状況については、必ずご自身で調査・確認の上、お申し込みください。なお、案内図及び配置図と現地の現況が異なる場合は、現況が優先されます。

入札物件番号	2	(寒川高校 2)	
入札件名	川崎工科高等学校ほか26施設		
施設名	寒川高等学校	所在地	寒川町一之宮 9-30-1
設置台数	2 台		

案内図

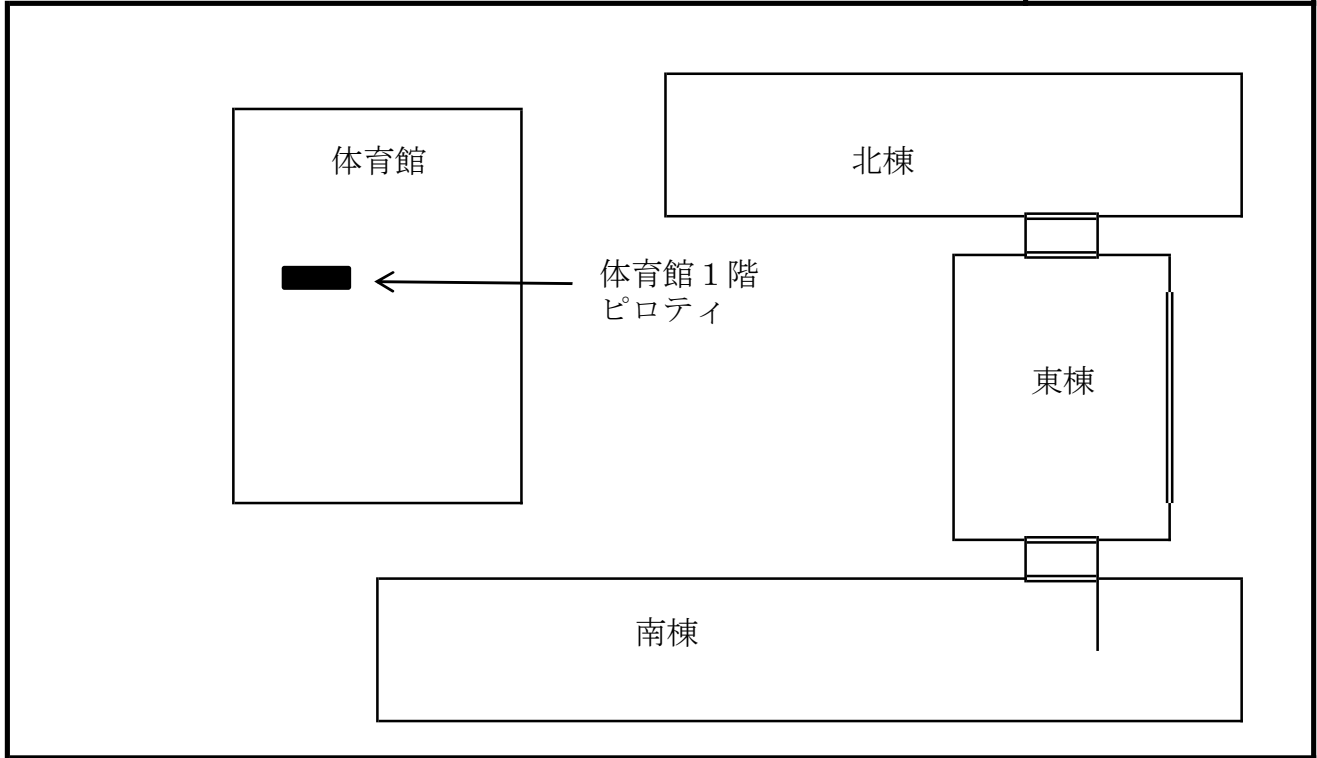

配置図

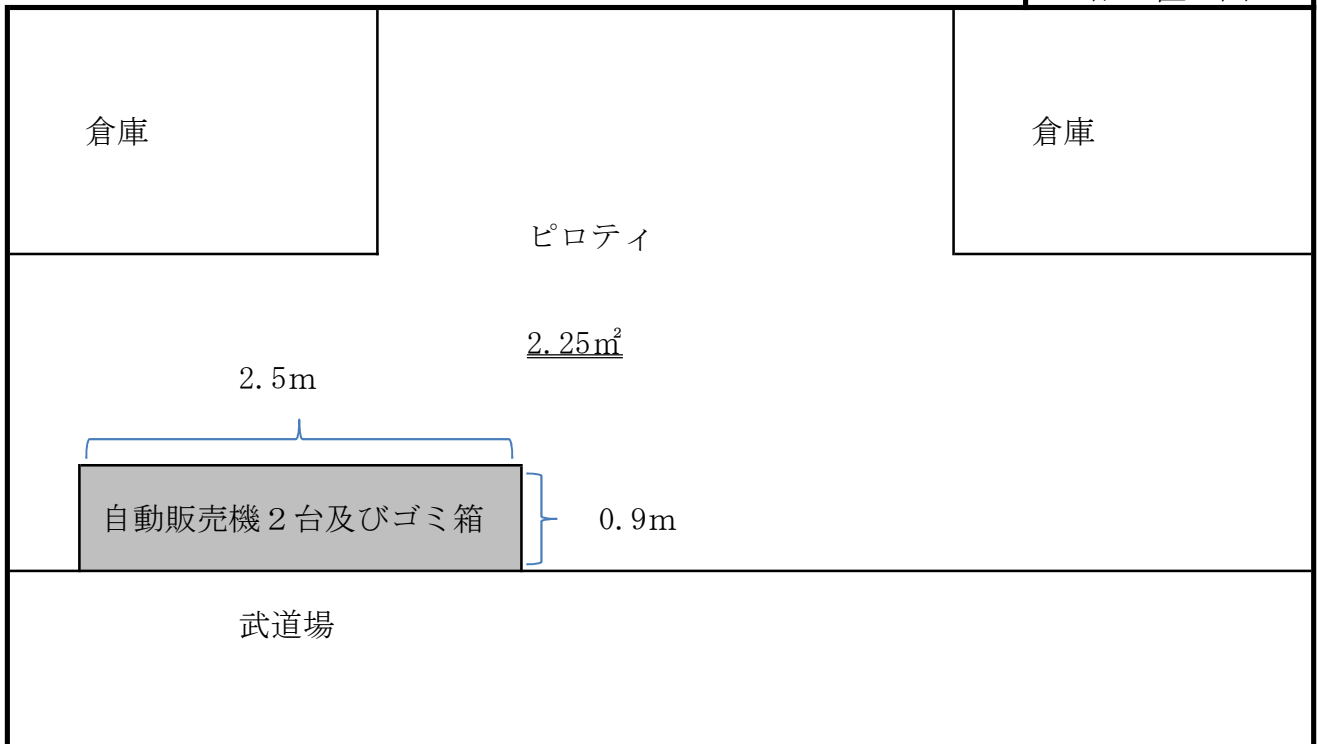

※ 案内図及び配置図は、物件概要を把握するための参考資料ですので、現地の状況については、必ずご自身で調査・確認の上、お申し込みください。なお、案内図及び配置図と現地の現況が異なる場合は、現況が優先されます。

入札物件番号	2	(藤沢養護学校 1)	
入札件名	川崎工科高等学校ほか26施設		
施設名	藤沢養護学校	所在地	藤沢市亀井野2547-19
設置台数	1台		

案内図

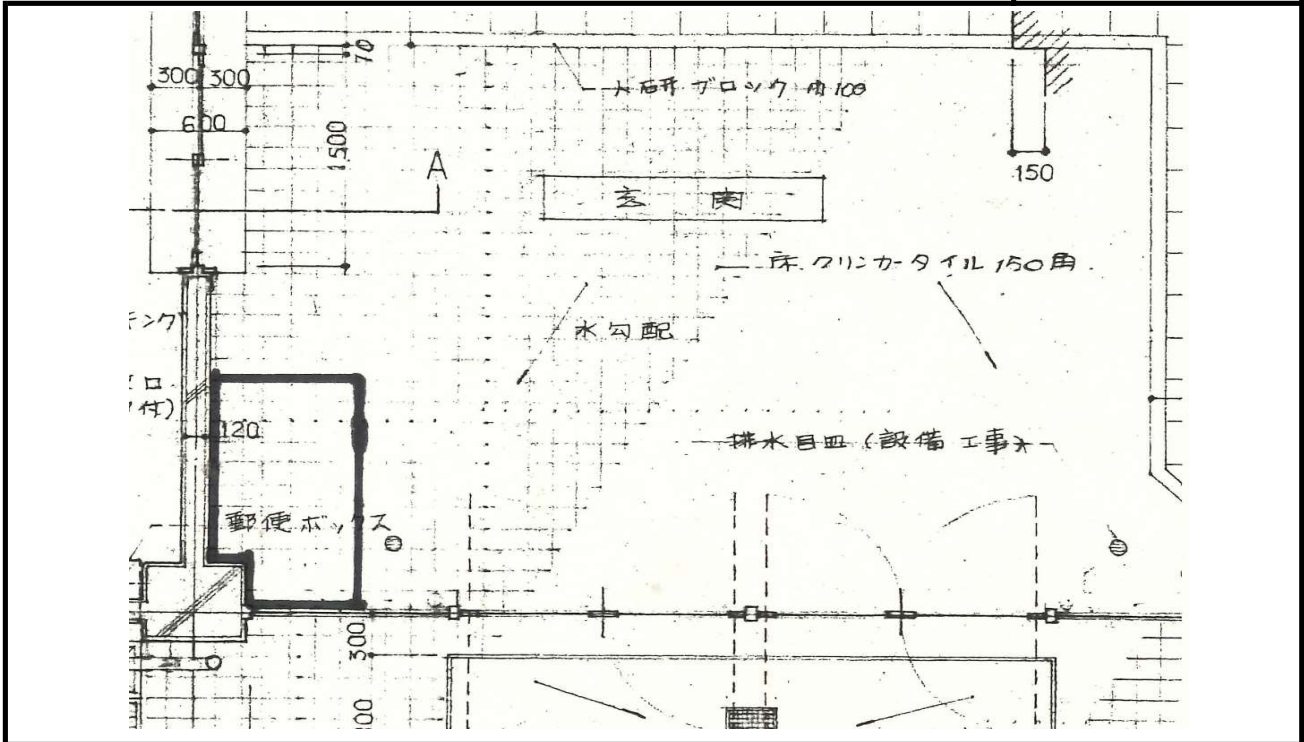

配置図

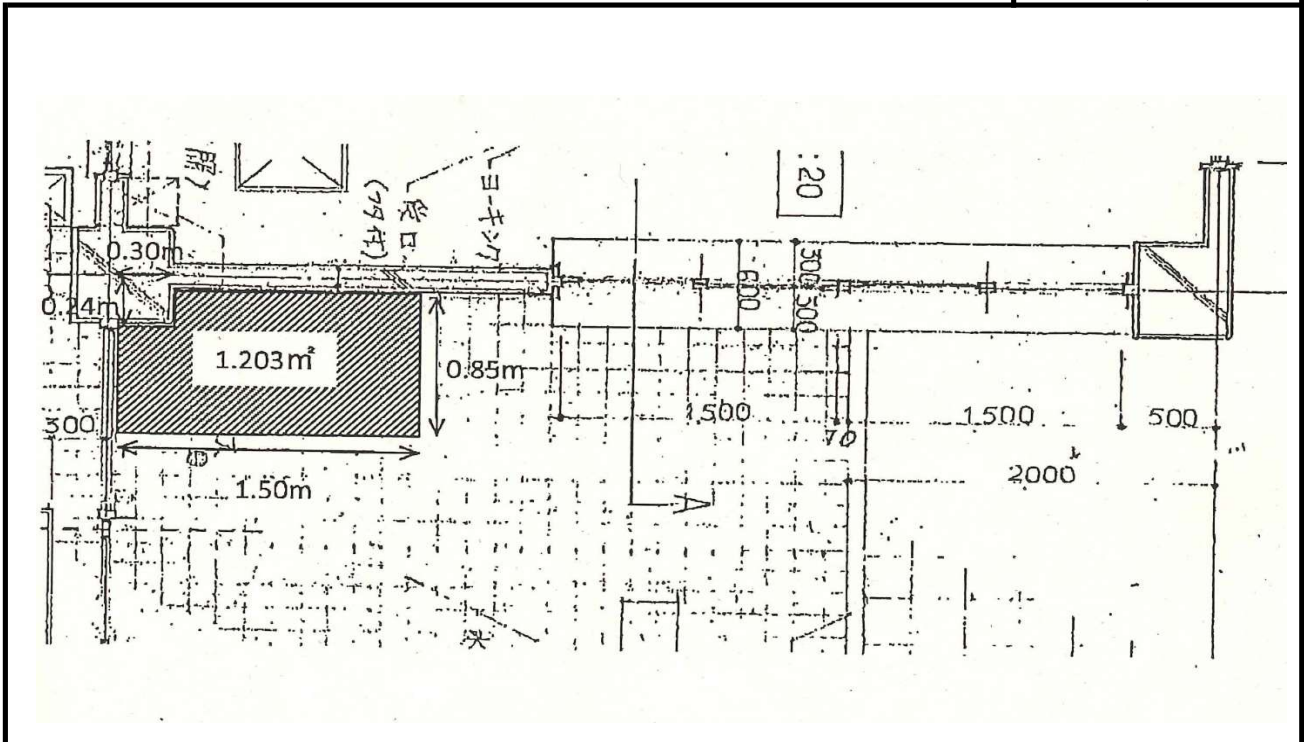

※ 案内図及び配置図は、物件概要を把握するための参考資料ですので、現地の状況については、必ずご自身で調査・確認の上、お申し込みください。なお、案内図及び配置図と現地の現況が異なる場合は、現況が優先されます。

入札物件番号	2	(横須賀高校 1)	
入札件名	川崎工科高等学校ほか26施設		
施設名	横須賀高等学校	所在地	横須賀市公郷町3-109
設置台数	1台		

案内図

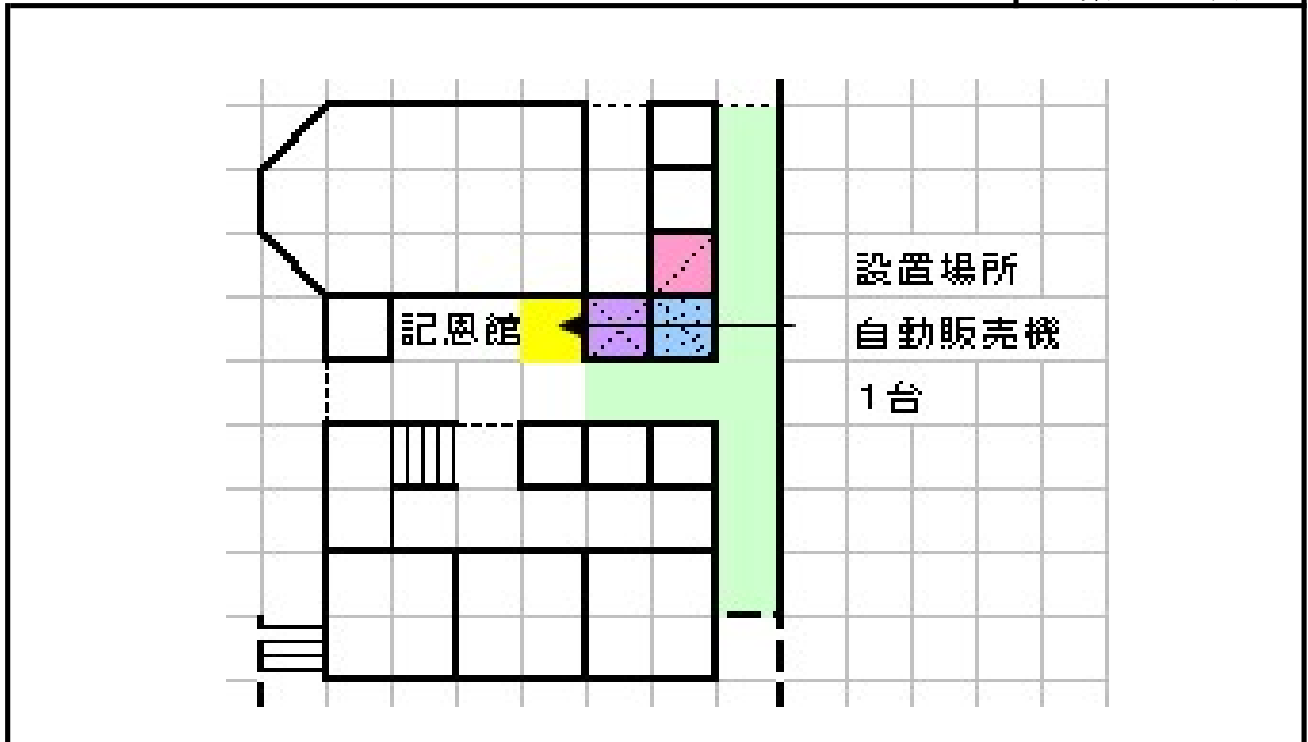

配置図

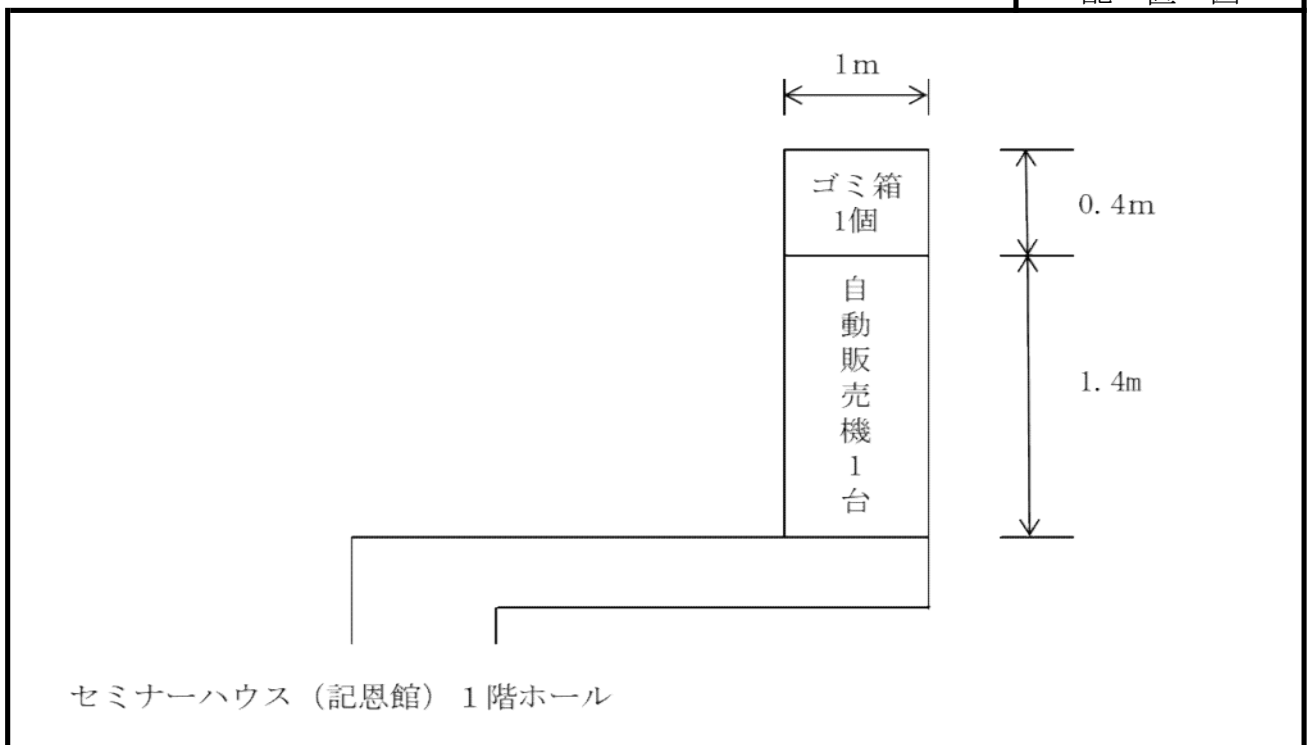

※ 案内図及び配置図は、物件概要を把握するための参考資料ですので、現地の状況については、必ずご自身で調査・確認の上、お申し込みください。なお、案内図及び配置図と現地の現況が異なる場合は、現況が優先されます。

入札物件番号	2	(横須賀南高校 1)	
入札件名	川崎工科高等学校ほか26施設		
施設名	横須賀南高等学校	所在地	横須賀市佐原4-20-1
設置台数	3台		

案内図

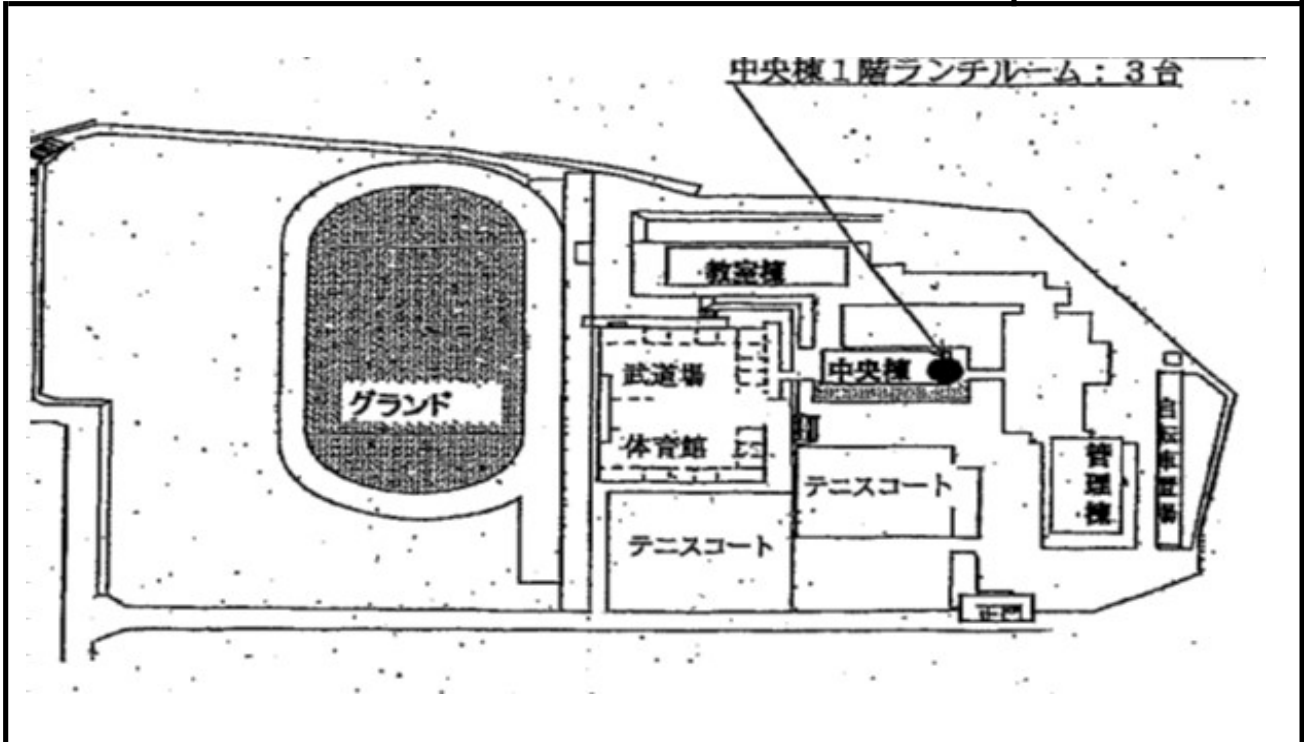

配置図

	自販機①	自販機②	自販機③		昇降口側
トボックス①					ダストボックス②③
機①	幅 1.09	奥行 0.9	=	0.981	
機②	1.09	0.9	=	0.981	
機③	1.09	0.9	=	0.981	
ボックス①	0.37	0.52	=	0.192	
ボックス②	0.37	0.52	=	0.192	
ボックス③	0.37	0.52	=	0.192	
		計		3.520	
	売店側			3.520㎡	

図は、令和元年度の現況を示すものです。自動販売機等は現況より大きいものでも可能です

※ 案内図及び配置図は、物件概要を把握するための参考資料ですので、現地の状況については、必ずご自身で調査・確認の上、お申し込みください。なお、案内図及び配置図と現地の現況が異なる場合は、現況が優先されます。

入札物件番号	2	(武山養護学校 1)	
入札件名	川崎工科高等学校ほか26施設		
施設名	武山養護学校	所在地	横須賀市武3-35-1
設置台数	1 台		

案 内 図

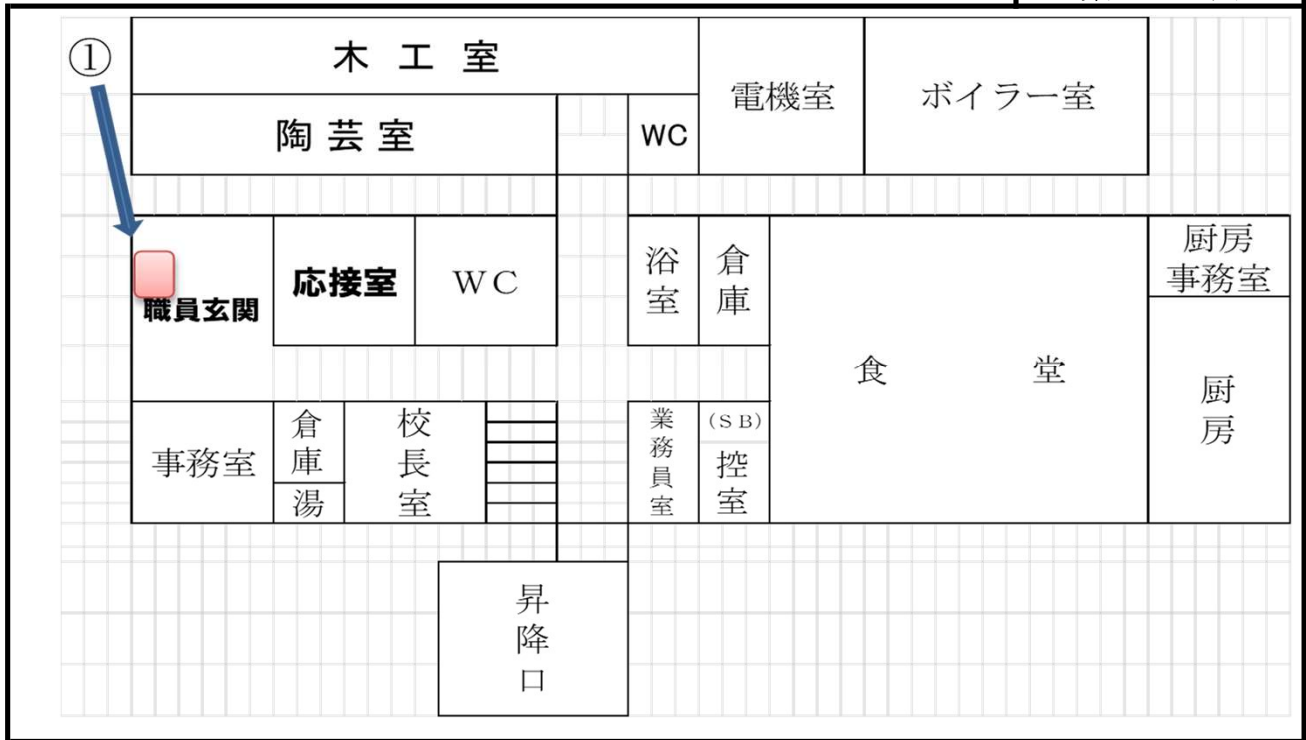

配 置 図

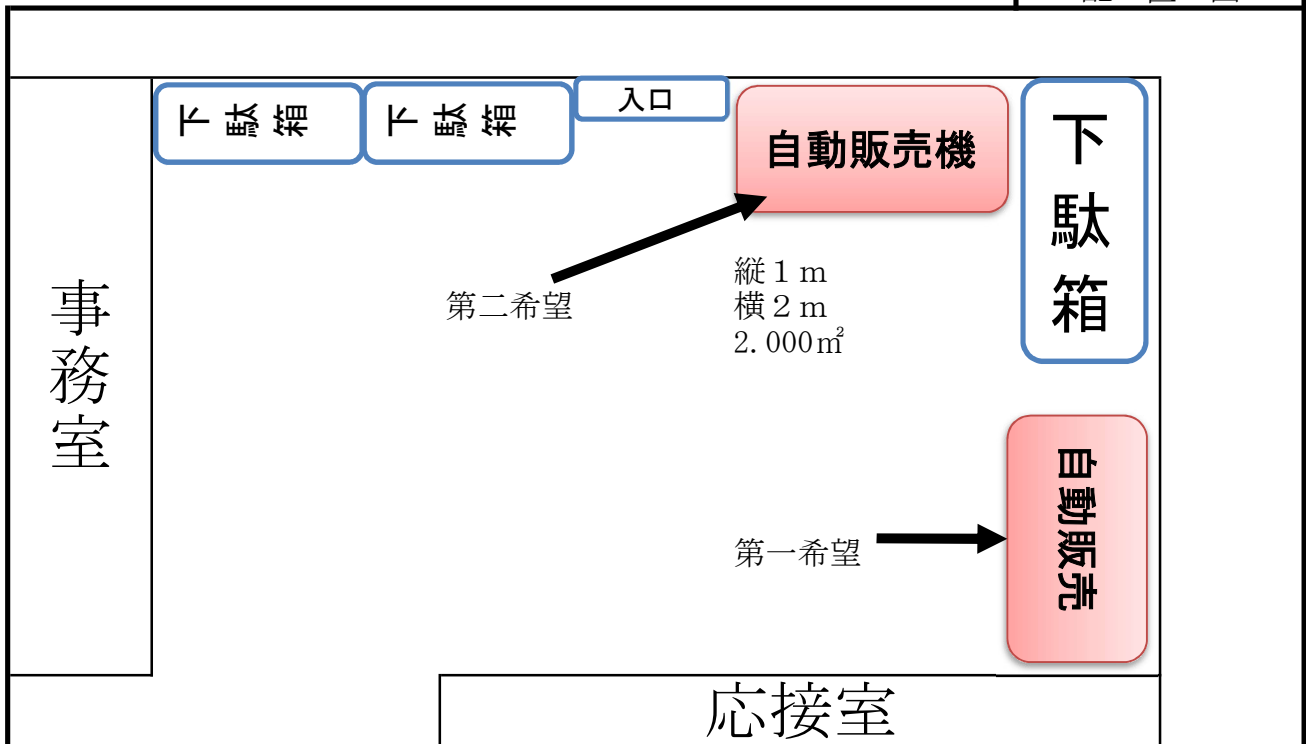

※ 案内図及び配置図は、物件概要を把握するための参考資料ですので、現地の状況については、必ずご自身で調査・確認の上、お申し込みください。なお、案内図及び配置図と現地の現況が異なる場合は、現況が優先されます。

入札物件番号	2	(三浦初声高校 ①)	
入札件名	川崎工科高等学校ほか26施設		
施設名	三浦初声高等学校和田キャンパス	所在地	三浦市初声町和田3023-1
設置台数	1 台		

案内図

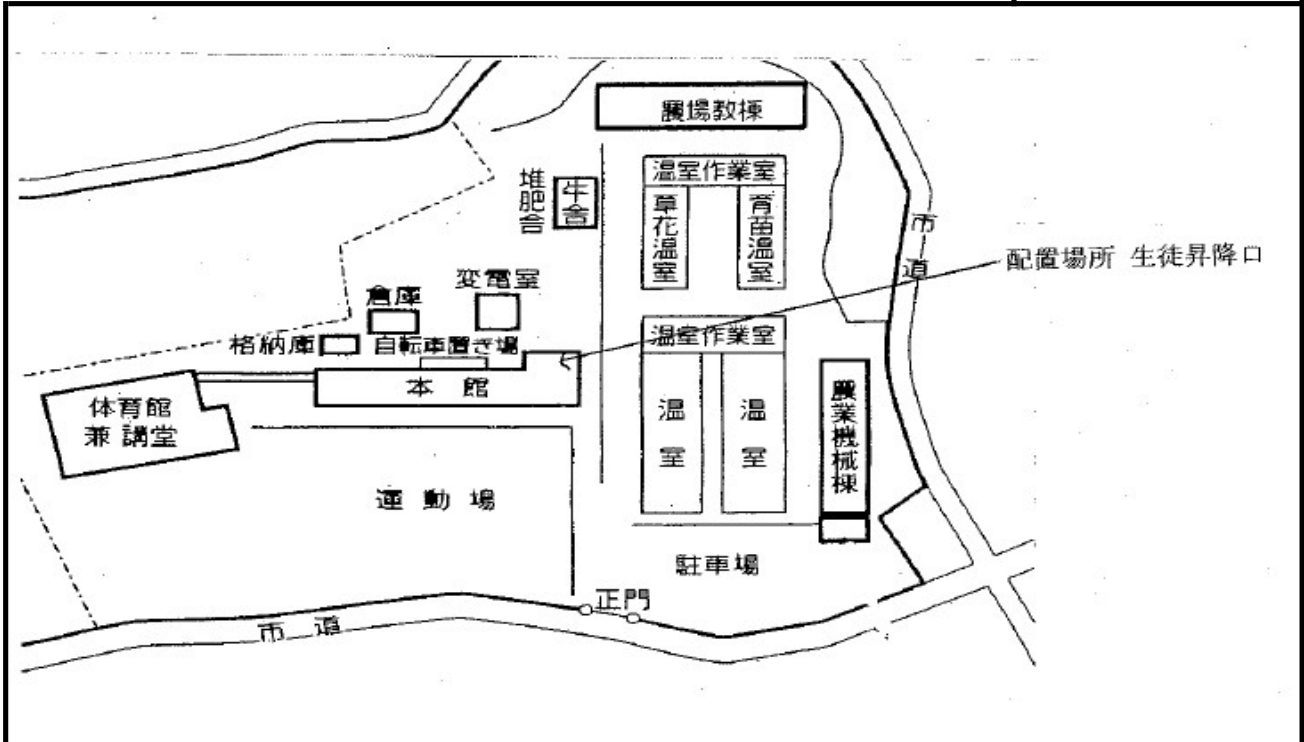

配置図

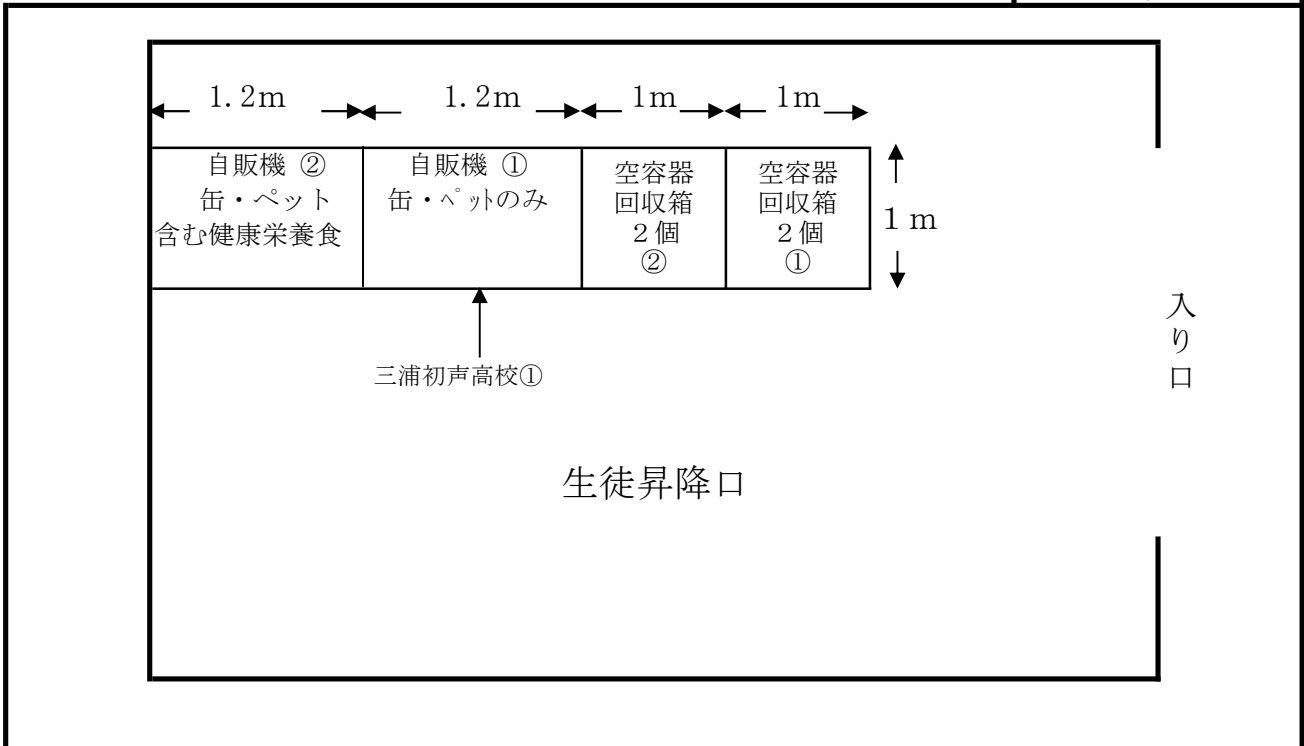

※ 案内図及び配置図は、物件概要を把握するための参考資料ですので、現地の状況については、必ずご自身で調査・確認の上、お申し込みください。なお、案内図及び配置図と現地の現況が異なる場合は、現況が優先されます。

入札物件番号	2	(逗葉高校 1)	
入札件名	川崎工科高等学校ほか26施設		
施設名	逗葉高等学校	所在地	逗子市桜山5-24-1
設置台数	3 台		

案内図

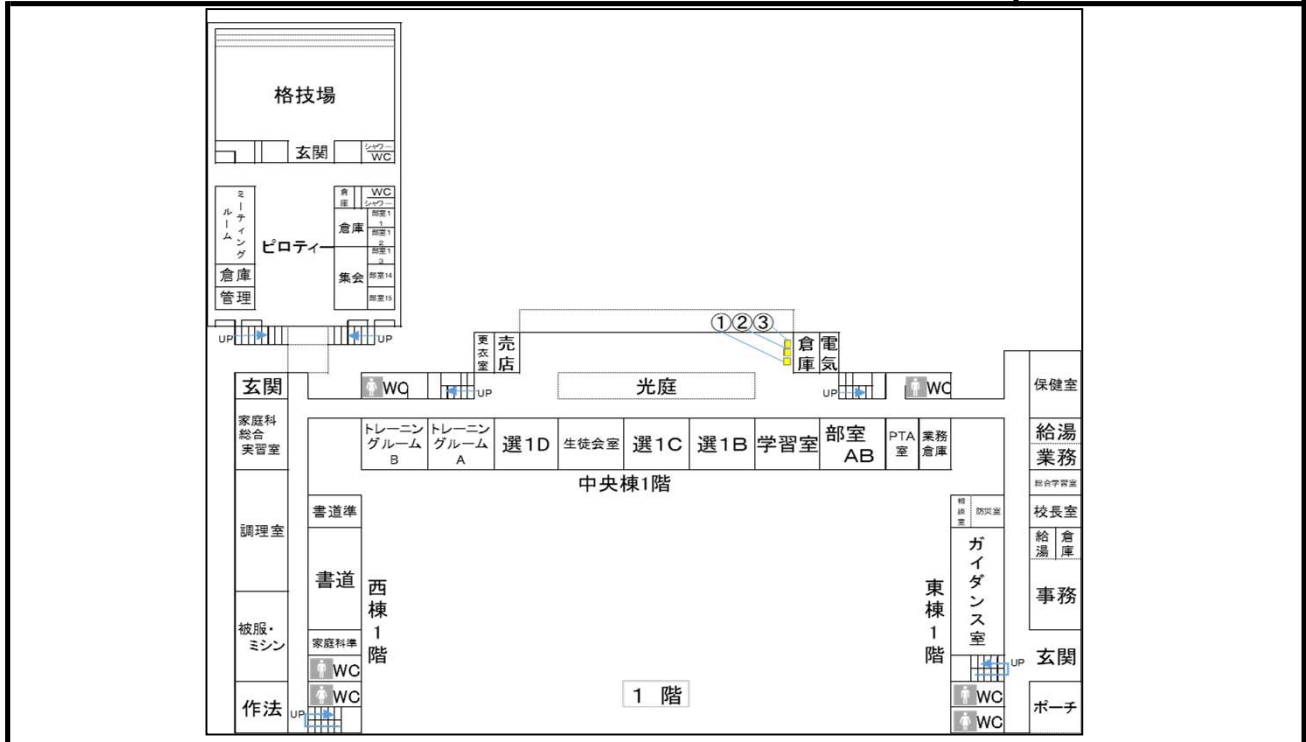

配置図

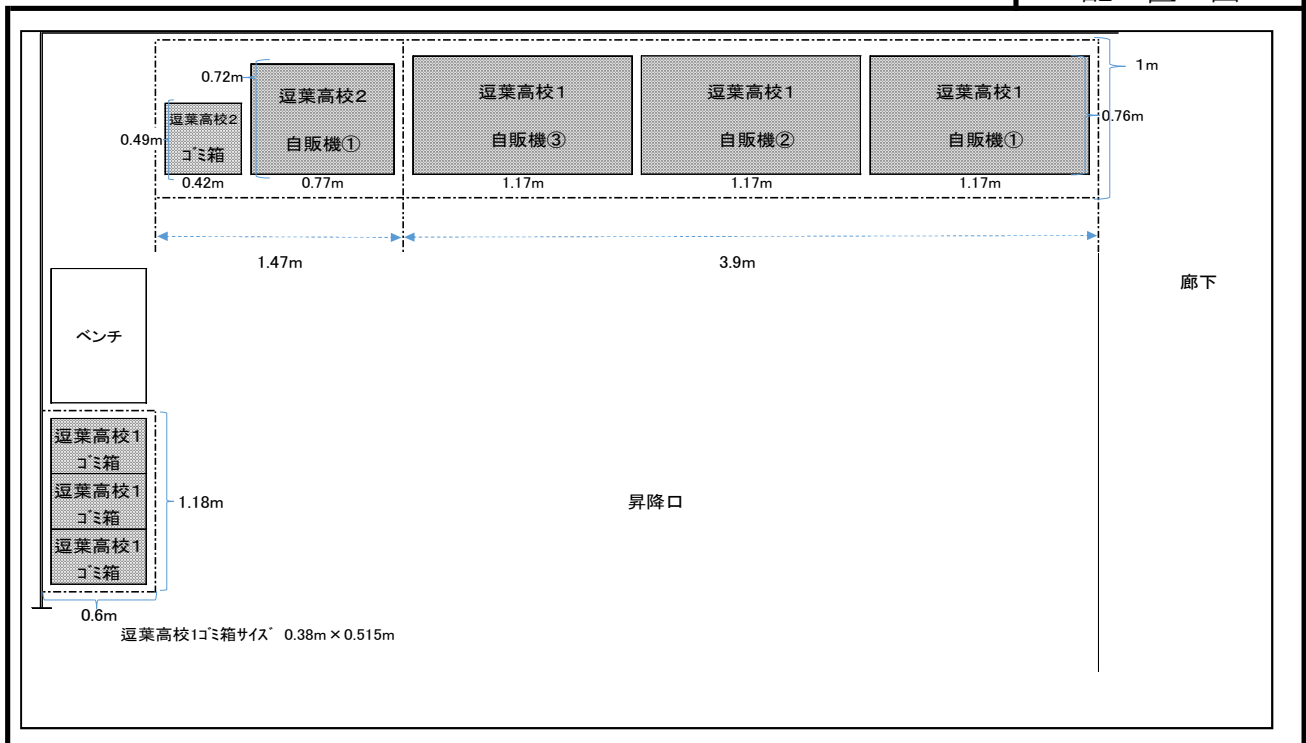

※ 案内図及び配置図は、物件概要を把握するための参考資料ですので、現地の状況については、必ずご自身で調査・確認の上、お申し込みください。なお、案内図及び配置図と現地の現況が異なる場合は、現況が優先されます。

入札物件番号	2	(鎌倉高校 1)	
入札件名	川崎工科高等学校ほか26施設		
施設名	鎌倉高等学校	所在地	鎌倉市七里ガ浜2-21-1
設置台数	4 台		

案内図

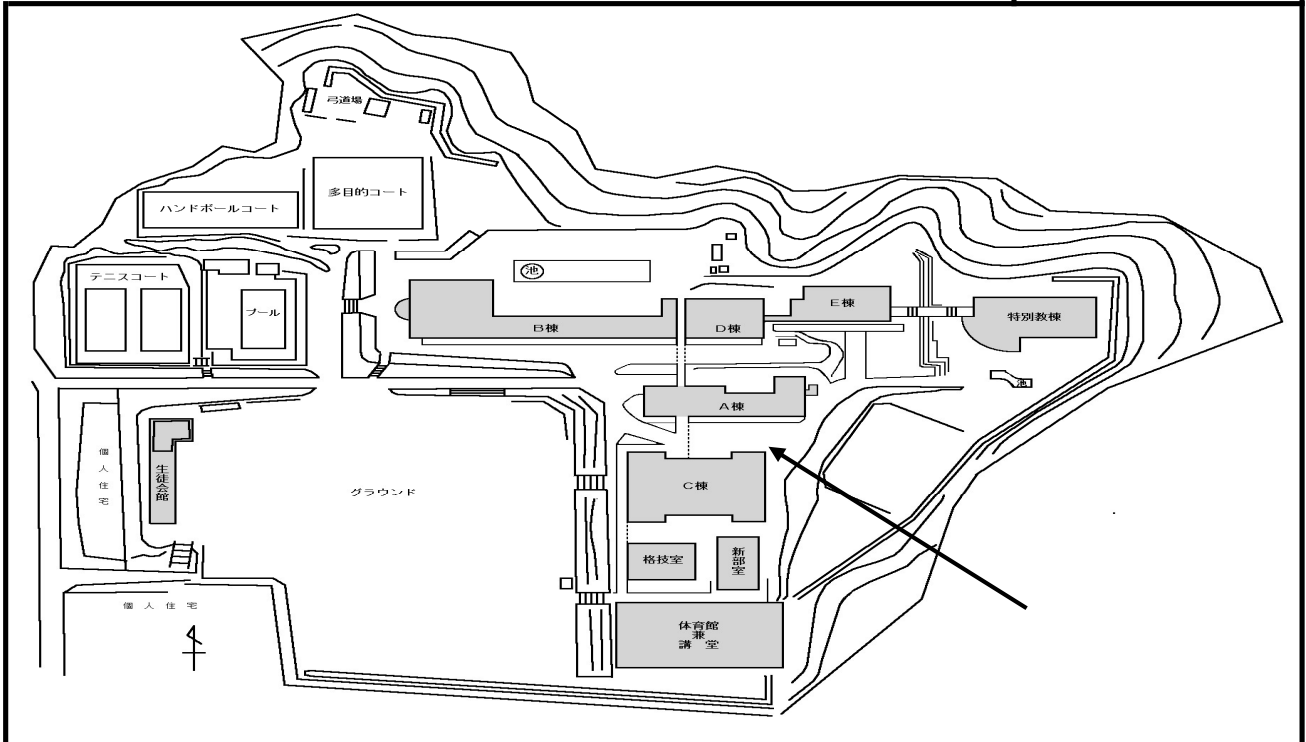

配置図

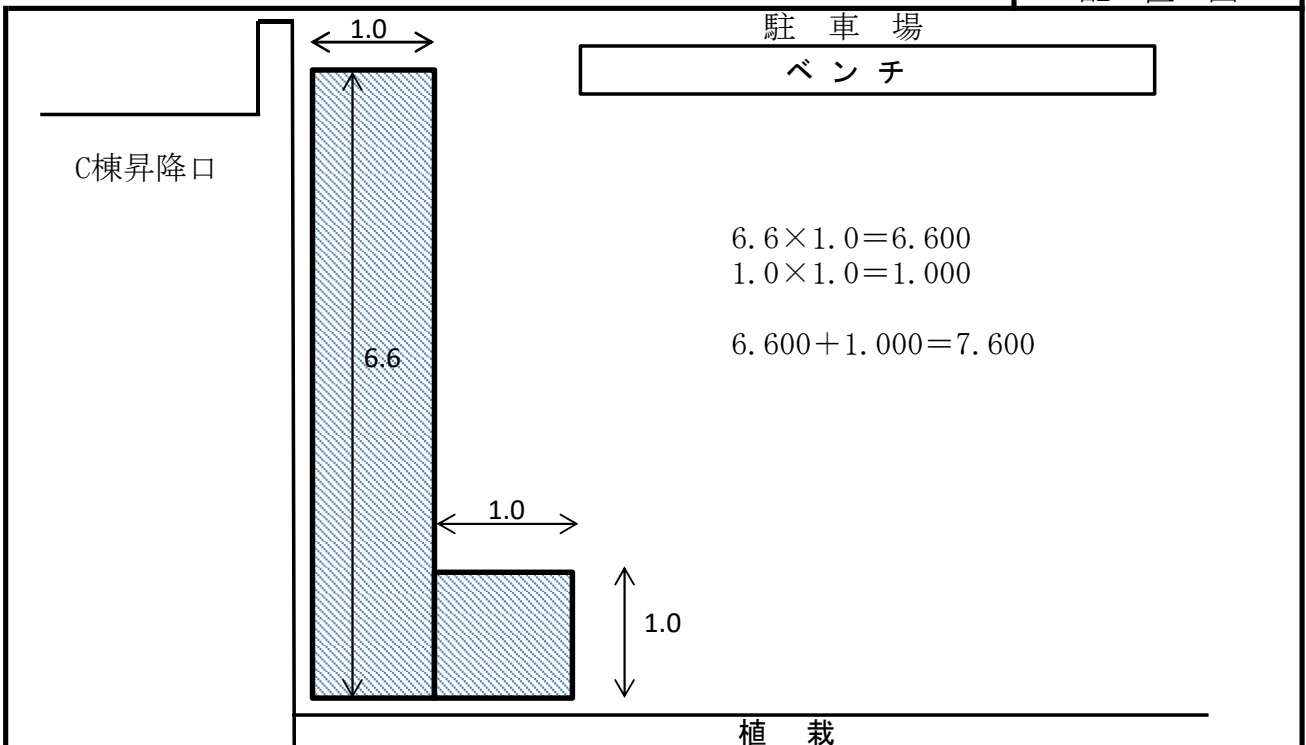

※ 案内図及び配置図は、物件概要を把握するための参考資料ですので、現地の状況については、必ずご自身で調査・確認の上、お申し込みください。なお、案内図及び配置図と現地の現況が異なる場合は、現況が優先されます。

入札物件番号	2	(七里ガ浜高校 1)	
入札件名	川崎工科高等学校ほか26施設		
施設名	七里ガ浜高等学校	所在地	鎌倉市七里ガ浜東2-3-1
設置台数	4台		

案内図

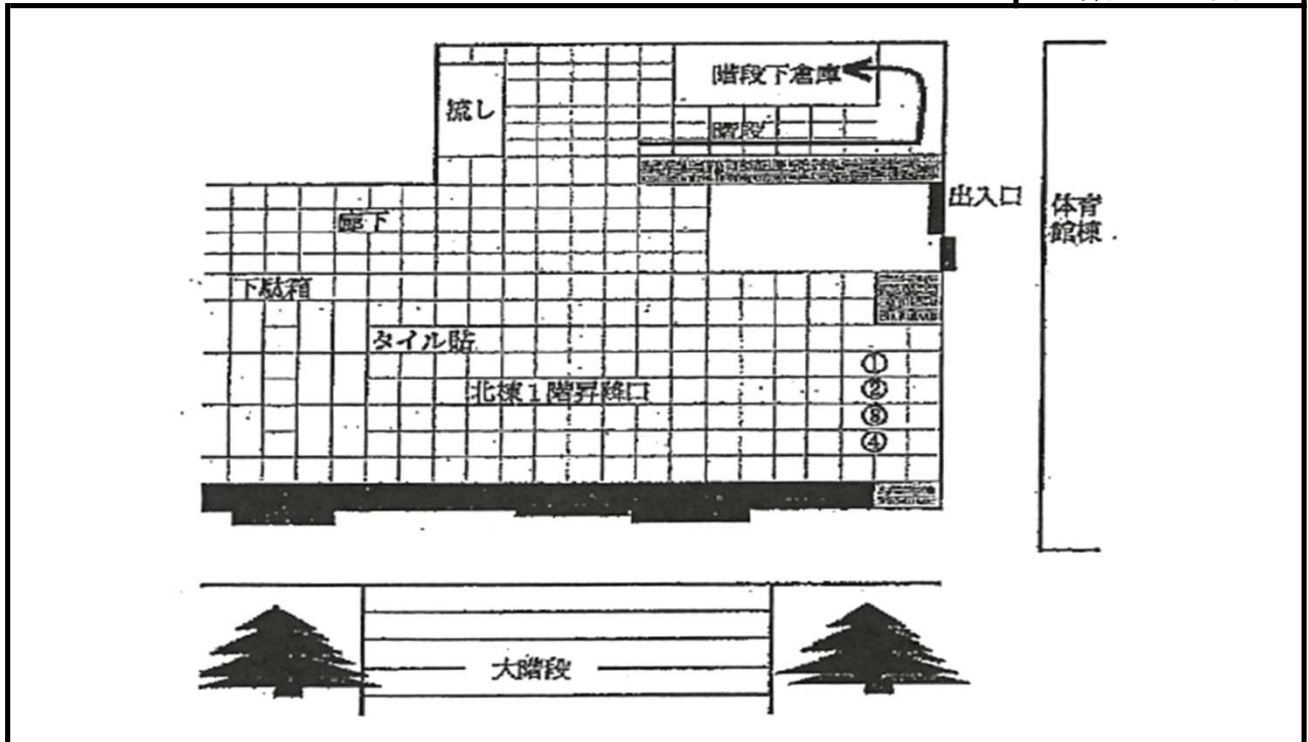

配置図

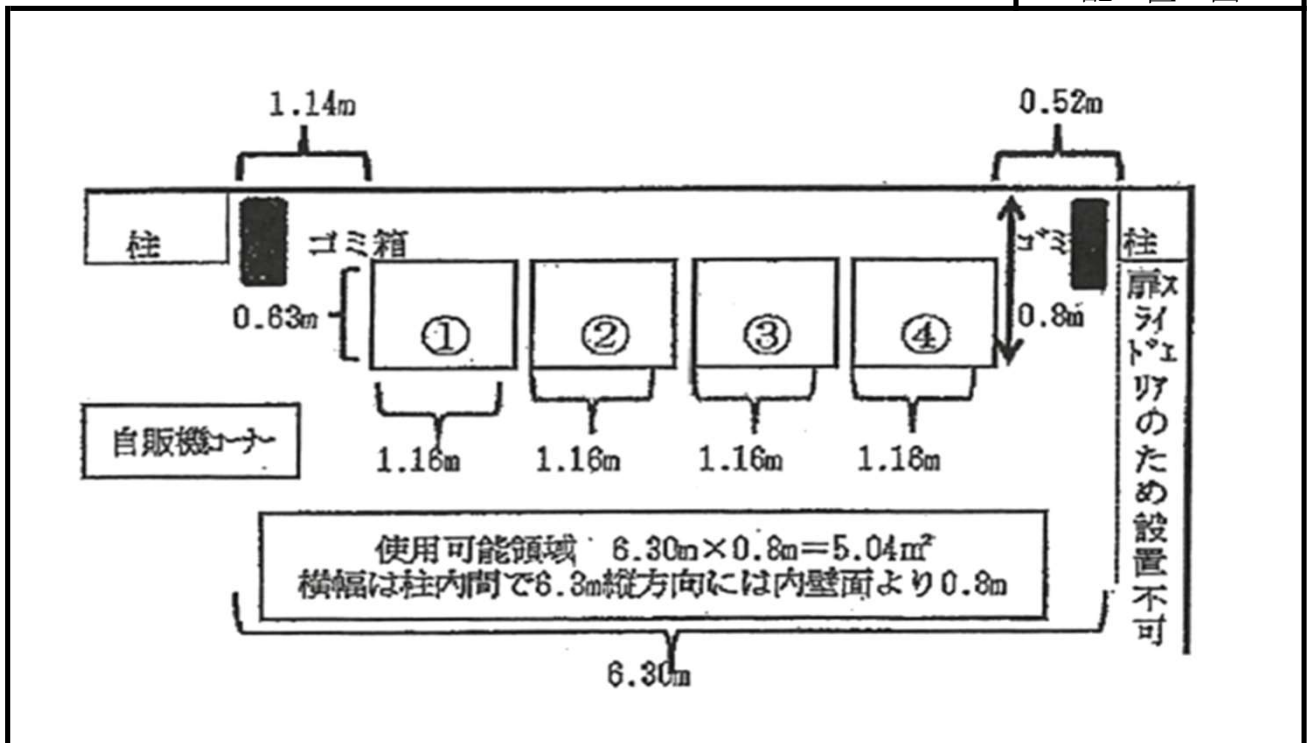

※ 案内図及び配置図は、物件概要を把握するための参考資料ですので、現地の状況については、必ずご自身で調査・確認の上、お申し込みください。なお、案内図及び配置図と現地の現況が異なる場合は、現況が優先されます。

入札物件番号	2	(大船高校1)	
入札件名	川崎工科高等学校ほか26施設		
施設名	大船高等学校	所在地	鎌倉市高野8-1
設置台数	5台		

案内図

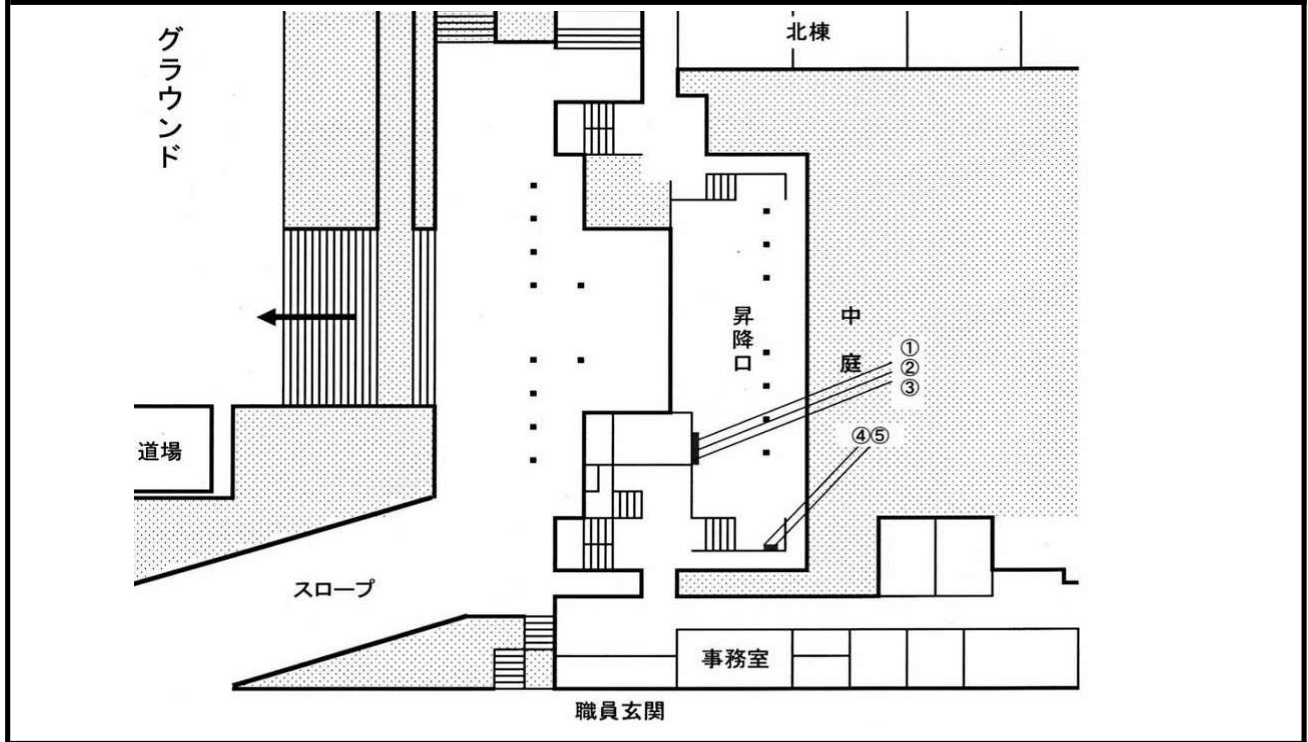

配置図

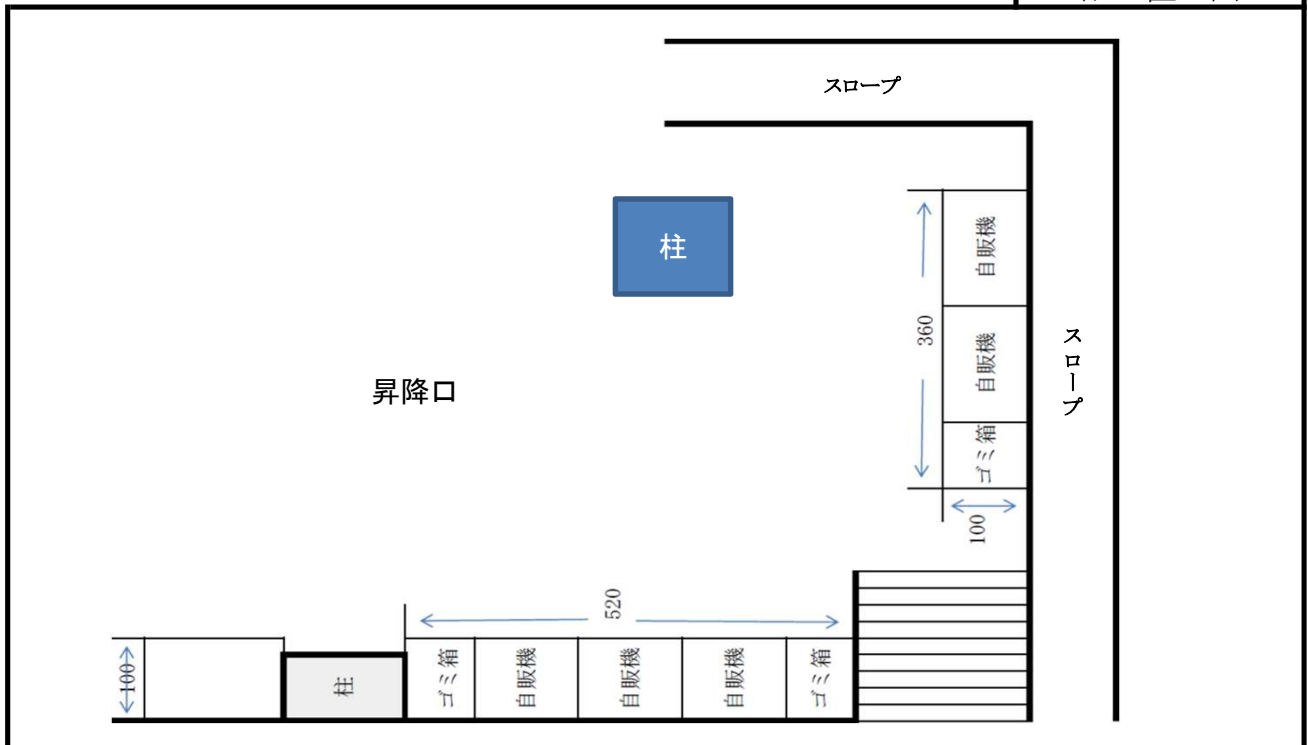

※ 案内図及び配置図は、物件概要を把握するための参考資料ですので、現地の状況については、必ずご自身で調査・確認の上、お申し込みください。なお、案内図及び配置図と現地の現況が異なる場合は、現況が優先されます。

入札物件番号	2	(鎌倉養護学校 1)	
入札件名	川崎工科高等学校ほか26施設		
施設名	鎌倉養護学校	所在地	鎌倉市関谷566番地
設置台数	1 台		

案内図

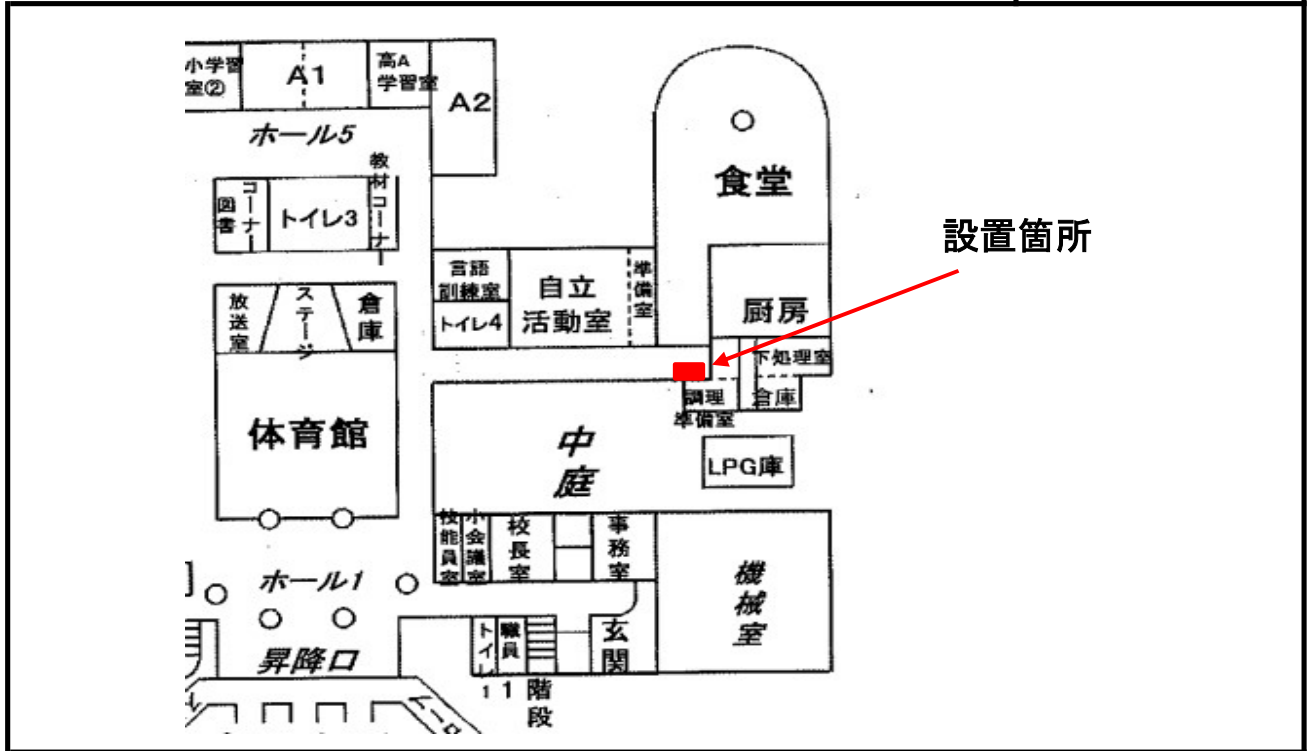

配置図

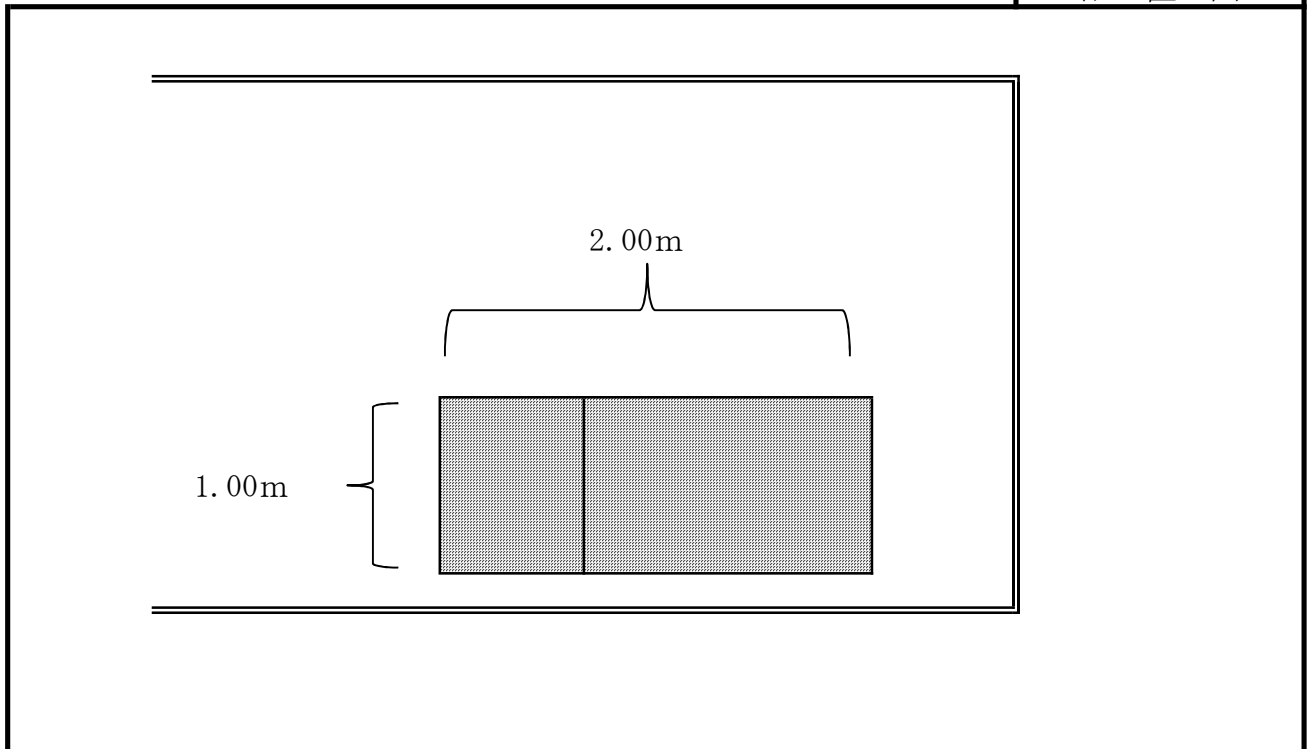

※ 案内図及び配置図は、物件概要を把握するための参考資料ですので、現地の状況については、必ずご自身で調査・確認の上、お申し込みください。なお、案内図及び配置図と現地の現況が異なる場合は、現況が優先されます。

入札物件番号	2	(伊勢原高校 1)	
入札件名	川崎工科高等学校ほか26施設		
施設名	伊勢原高等学校	所在地	伊勢原市田中1008-3
設置台数	1台		

案内図

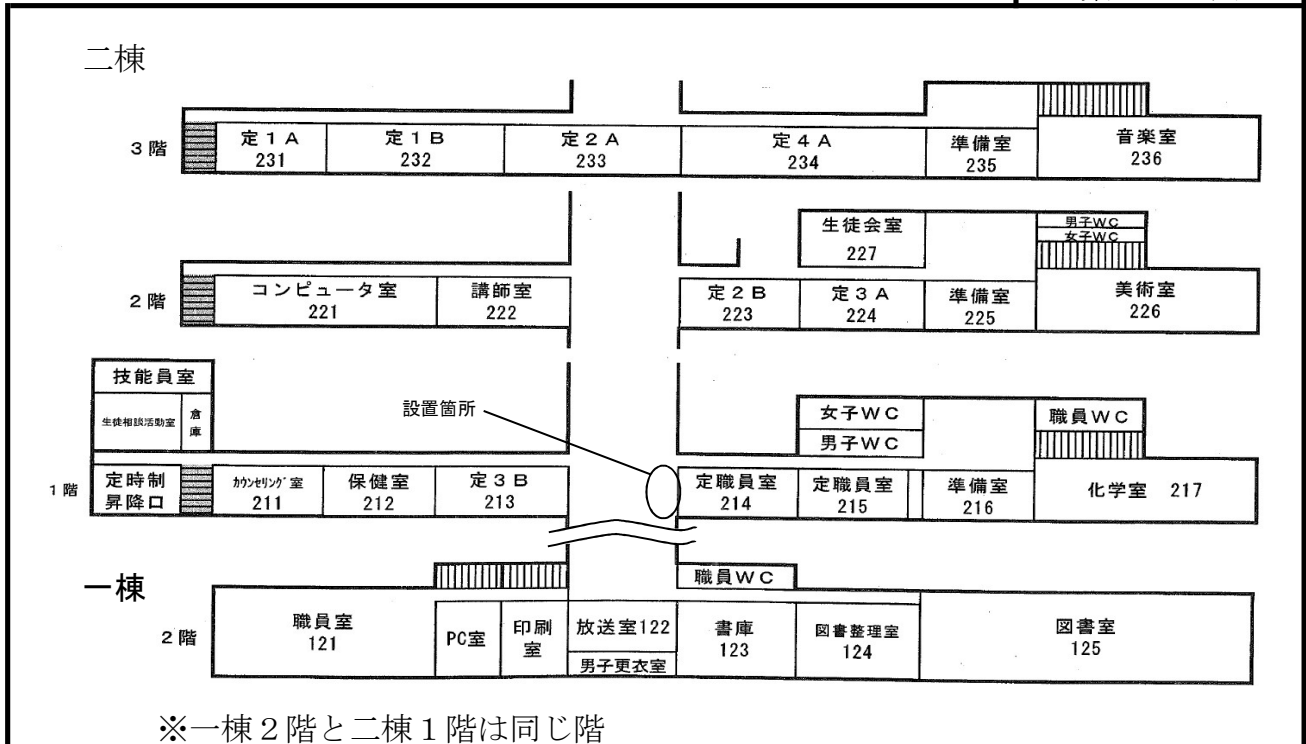

配置図

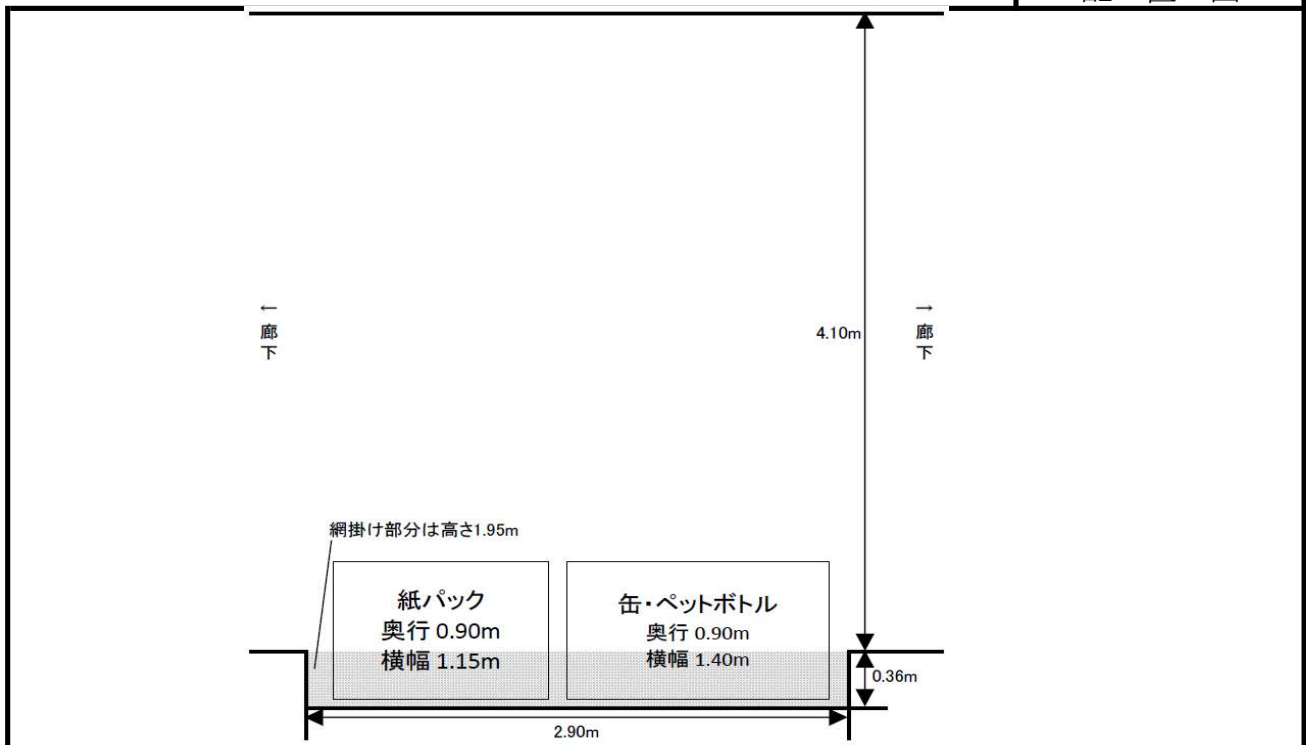

※ 案内図及び配置図は、物件概要を把握するための参考資料ですので、現地の状況については、必ずご自身で調査・確認の上、お申し込みください。なお、案内図及び配置図と現地の現況が異なる場合は、現況が優先されます。

入札物件番号	2	(伊勢原高校 2)	
入札件名	川崎工科高等学校ほか26施設		
施設名	伊勢原高等学校	所在地	伊勢原市田中1008-3
設置台数	2 台		

案内図

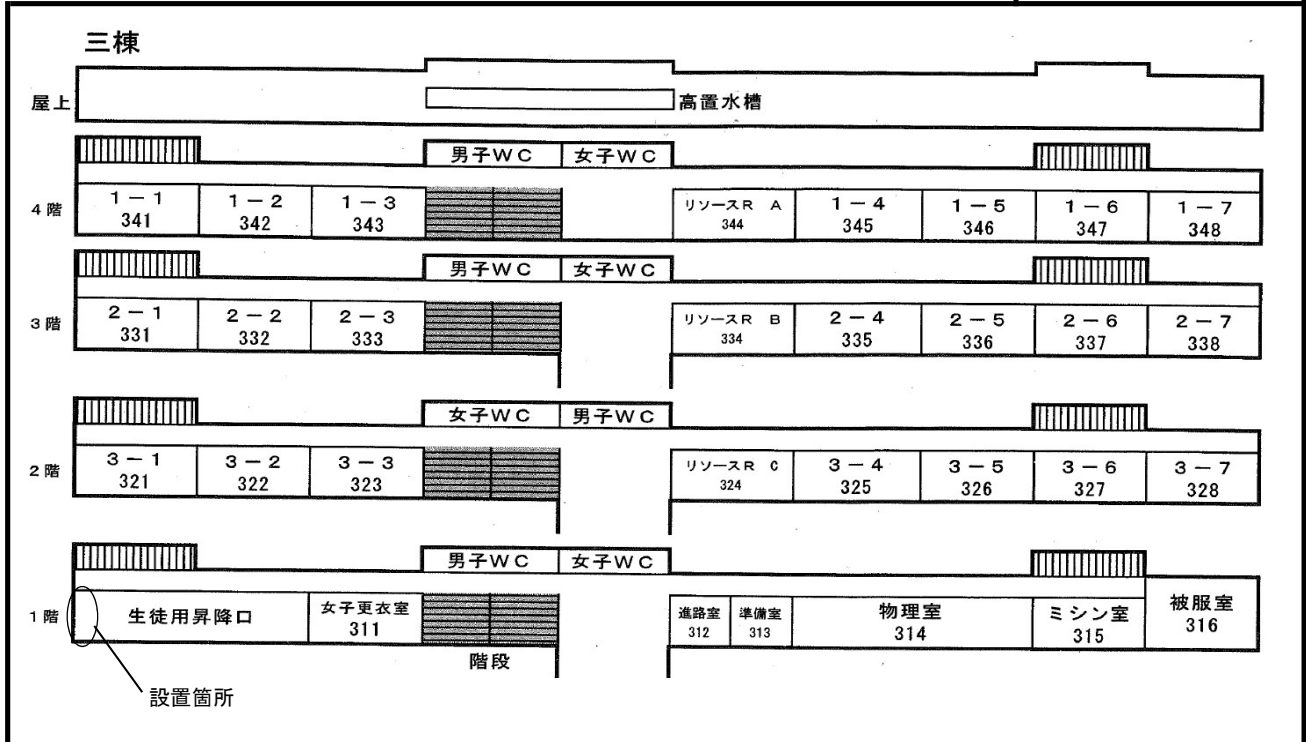

配置図

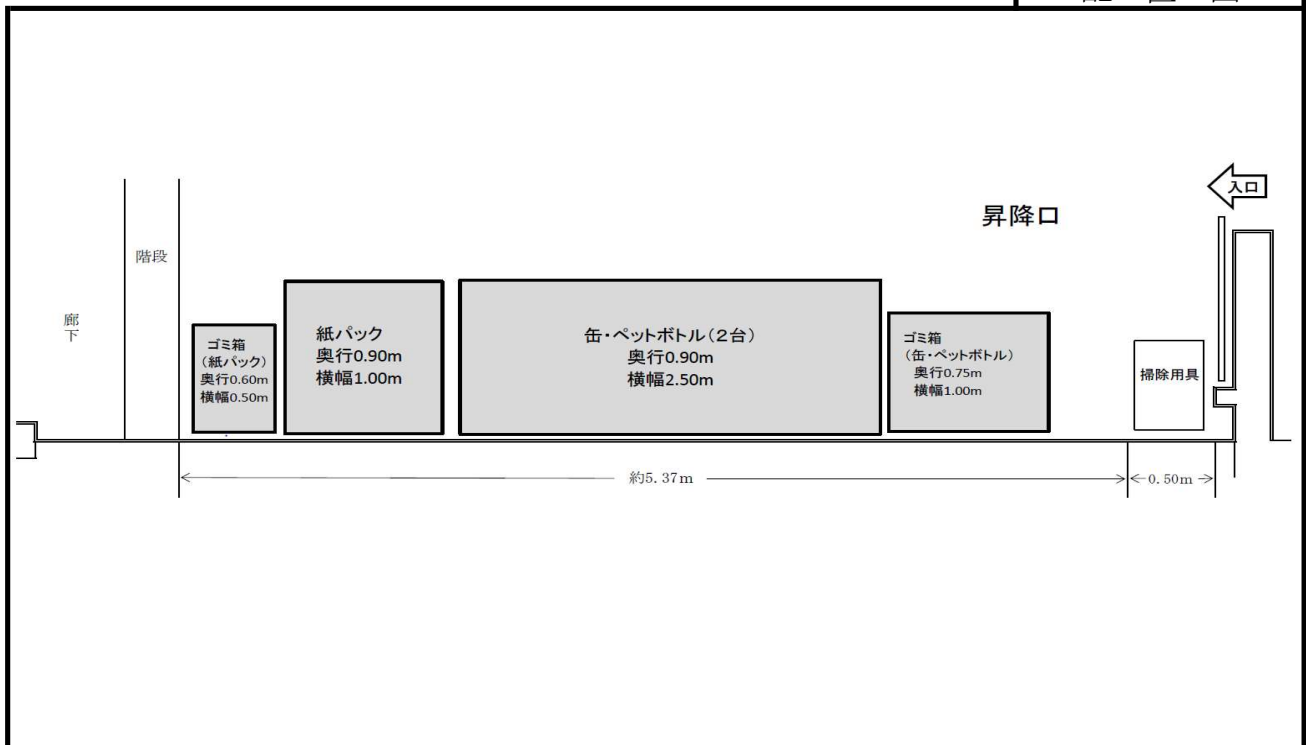

※ 案内図及び配置図は、物件概要を把握するための参考資料ですので、現地の状況については、必ずご自身で調査・確認の上、お申し込みください。なお、案内図及び配置図と現地の現況が異なる場合は、現況が優先されます。

入札物件番号	2	(伊志田高校 1)	
入札件名	川崎工科高等学校ほか26施設		
施設名	伊志田高等学校	所在地	伊勢原市石田1356-1
設置台数	3 台		

案内図

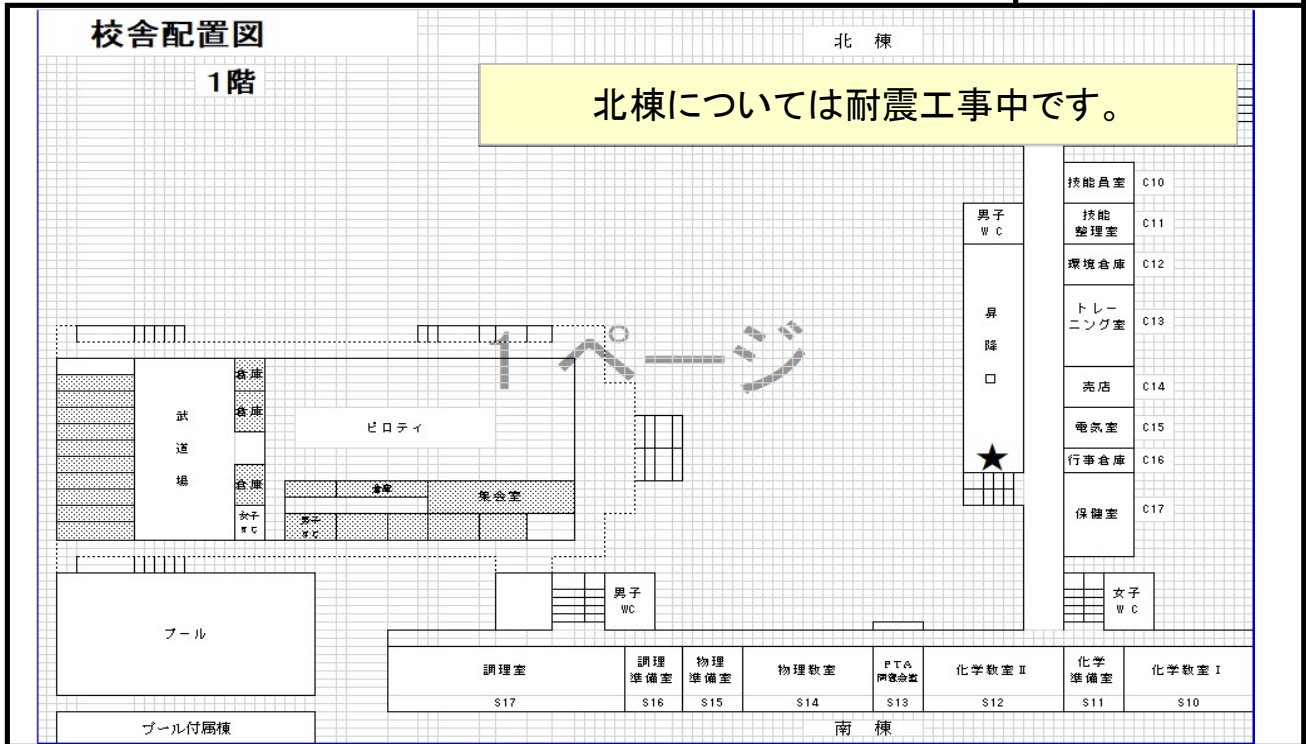

配置図

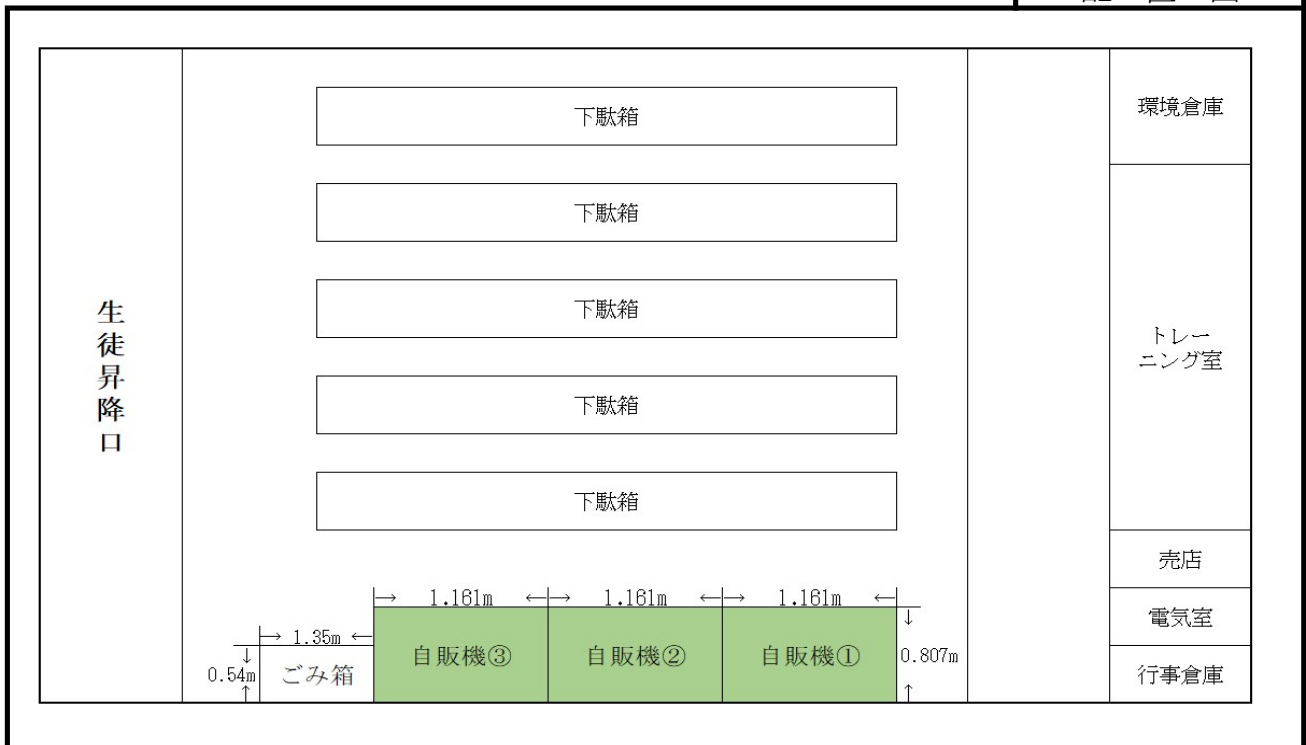

※ 案内図及び配置図は、物件概要を把握するための参考資料ですので、現地の状況については、必ずご自身で調査・確認の上、お申し込みください。なお、案内図及び配置図と現地の現況が異なる場合は、現況が優先されます。