

入札物件番号	1	案内図及び配置図		(別紙2-1)
入札件名	自動販売機設置場所の貸付け (神奈川県立相模湖交流センターほか6施設)			
施設名	神奈川県立相模湖交流センター	所在地	相模原市緑区与瀬259-1	
設置台数	1台			

案内図

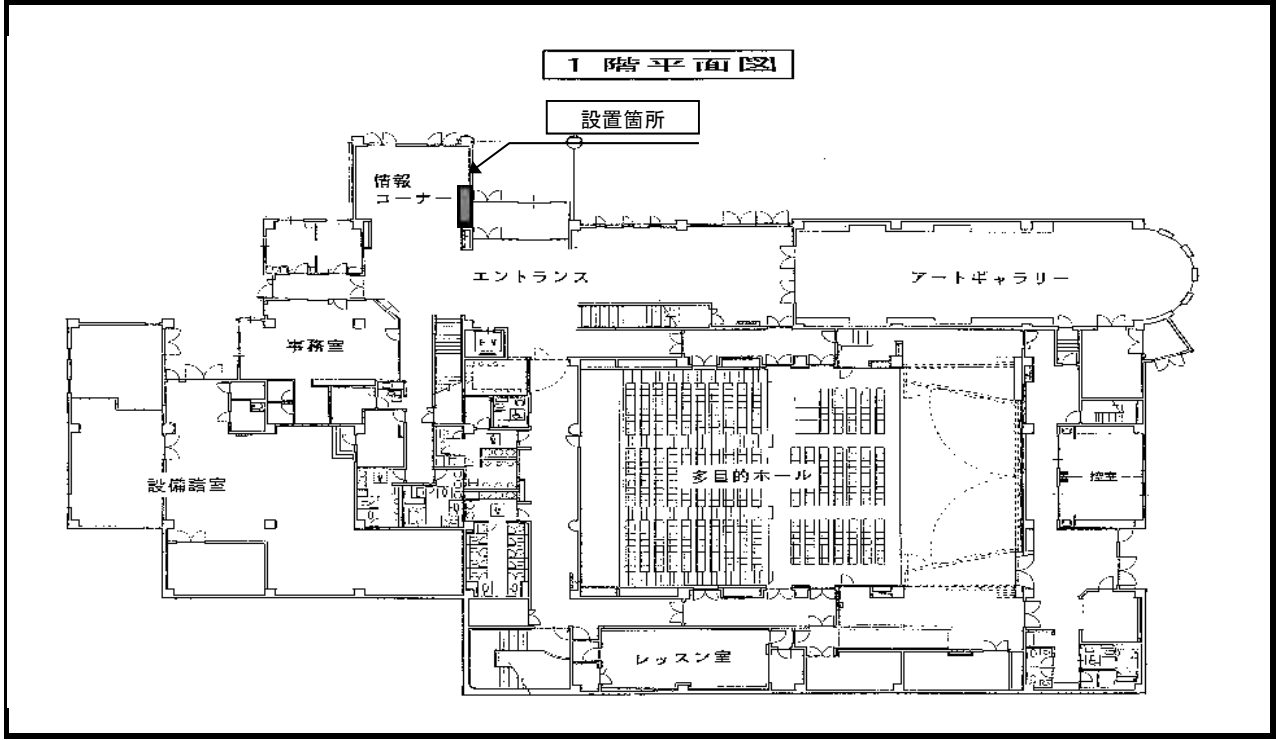

配置図

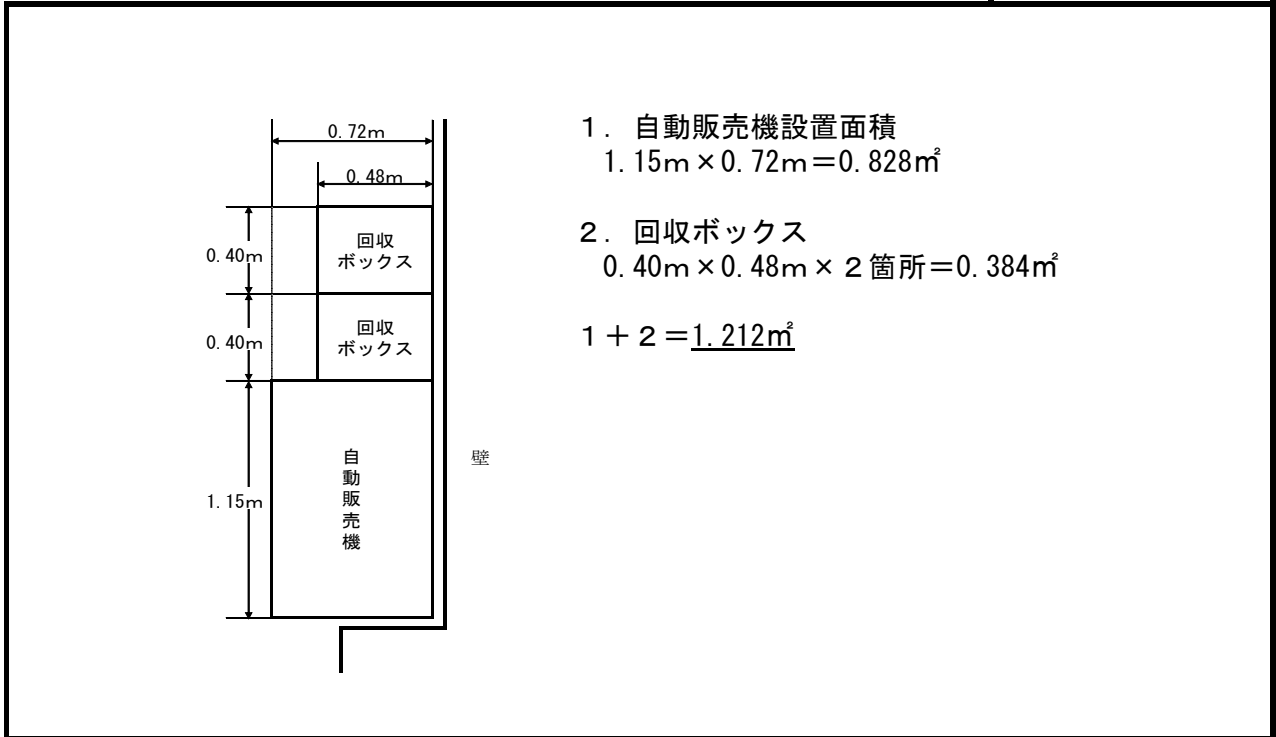

※ 案内図及び配置図は、物件概要を把握するための参考資料ですので、現地の状況については、必ずご自身で調査・確認の上、お申し込みください。なお、案内図及び配置図と現地の現況が異なる場合は、現況が優先されます。

入札物件番号	1	案内図及び配置図		(別紙2-2)
入札件名	自動販売機設置場所の貸付け (神奈川県立相模湖交流センターほか6施設)			
施設名	神奈川県立宮ヶ瀬やまなみセンター本館	所在地	愛甲郡清川村宮ヶ瀬940-4	
設置台数	1台			

案内図

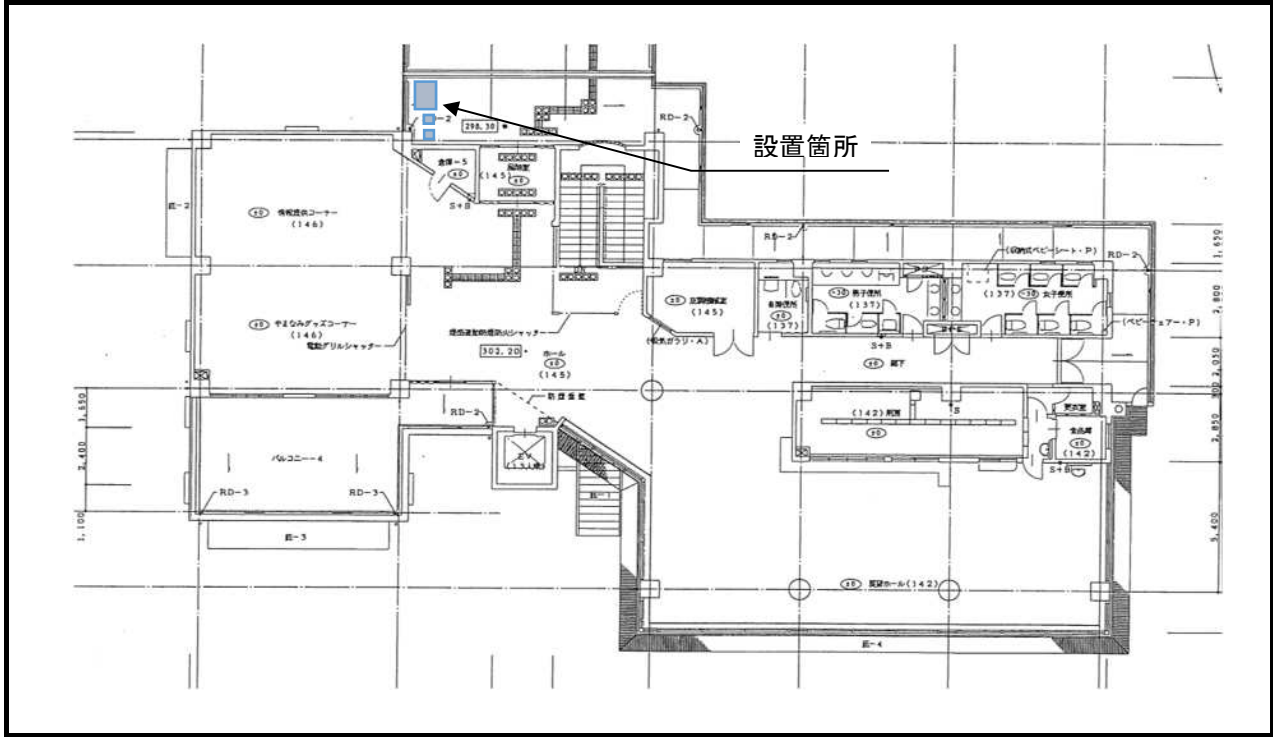

配置図

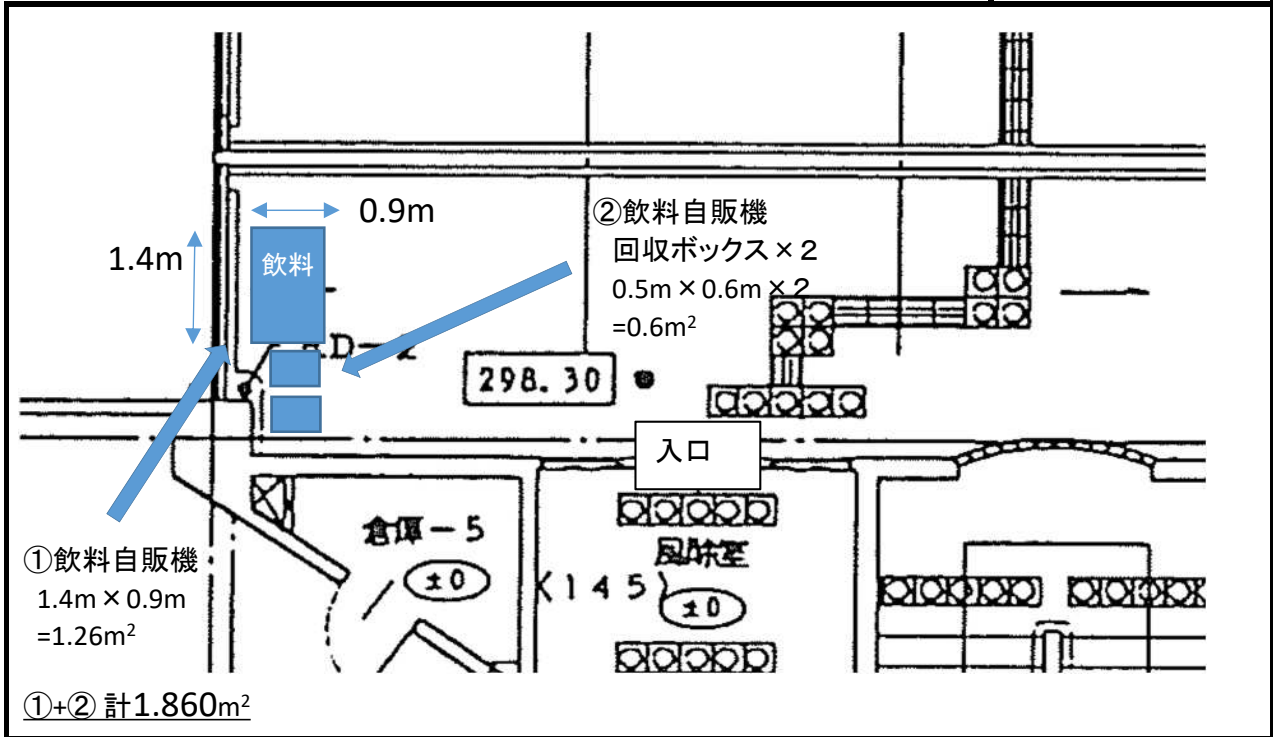

※ 案内図及び配置図は、物件概要を把握するための参考資料ですので、現地の状況については、必ずご自身で調査・確認の上、お申し込みください。なお、案内図及び配置図と現地の現況が異なる場合は、現況が優先されます。

入札物件番号	1	案内図及び配置図		(別紙2-3)
入札件名	自動販売機設置場所の貸付け (神奈川県立相模湖交流センターほか6施設)			
施設名	神奈川県立宮ヶ瀬やまなみセンター別館	所在地	愛甲郡清川村宮ヶ瀬940-15	
設置台数	2台			

案内図

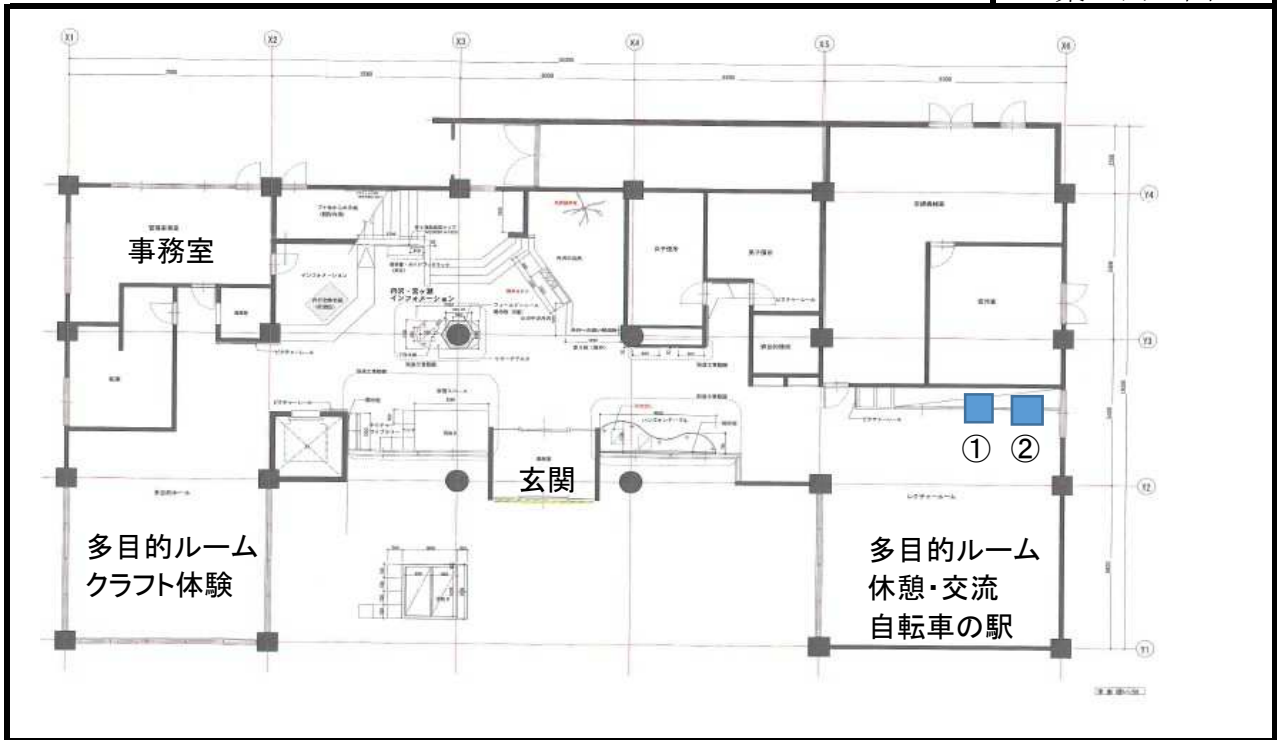

配置図

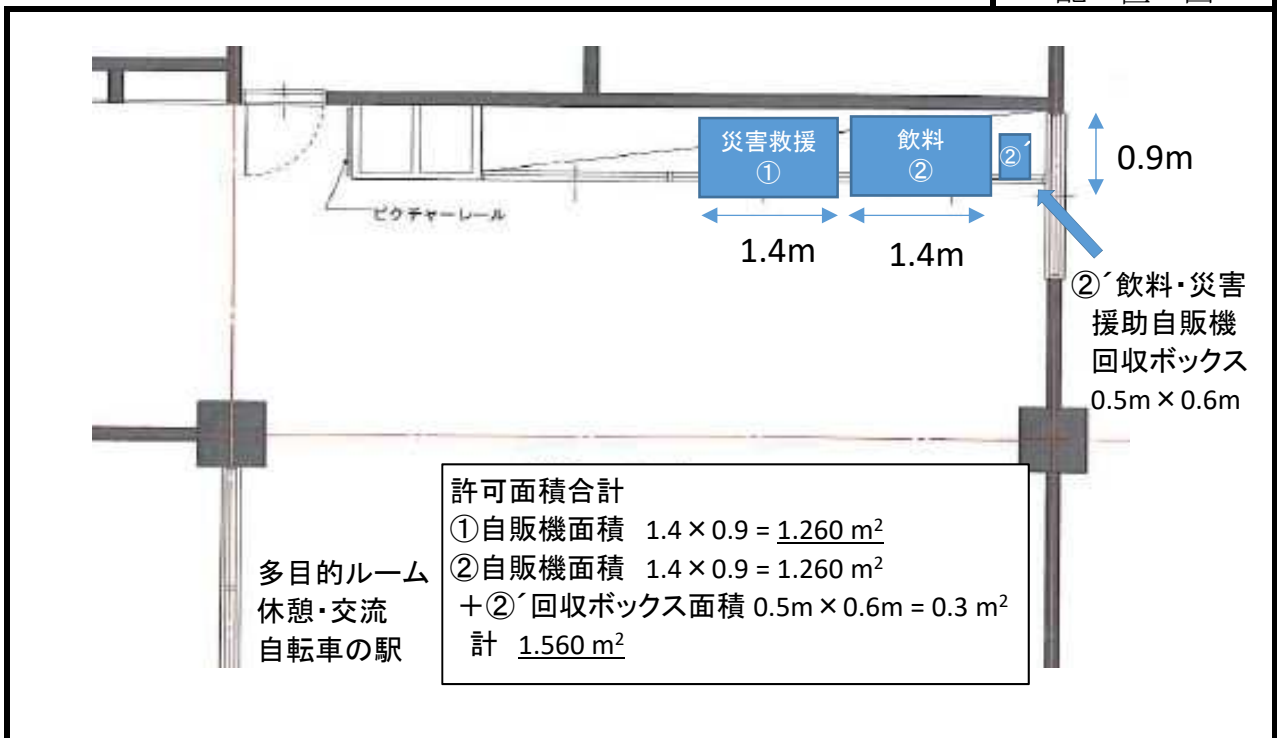

※ 案内図及び配置図は、物件概要を把握するための参考資料ですので、現地の状況については、必ずご自身で調査・確認の上、お申し込みください。なお、案内図及び配置図と現地の現況が異なる場合は、現況が優先されます。

入札物件番号	1	(別紙2-4)	
入札件名	自動販売機設置場所の貸付け (神奈川県立相模湖交流センターほか6施設)		
施設名	神奈川県横須賀合同庁舎	所在地	横須賀市日の出町2-9-19
設置台数	1台		

案内図

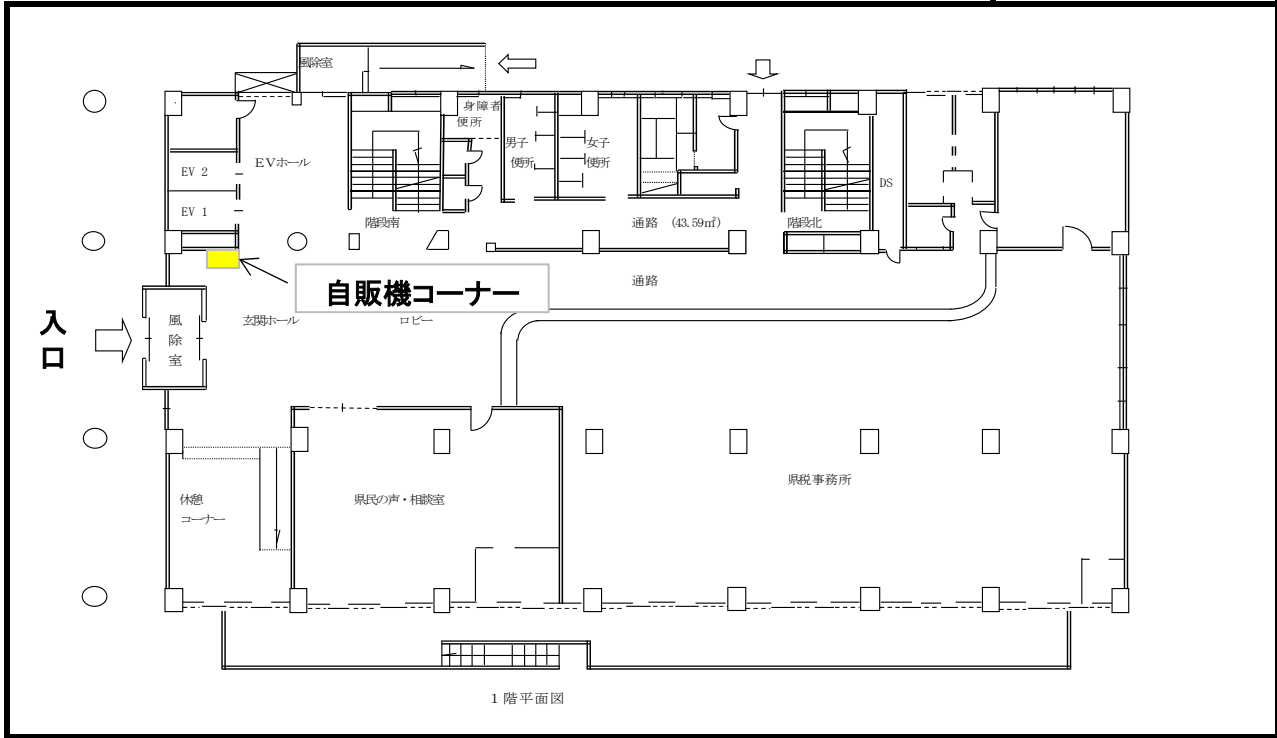

配置図

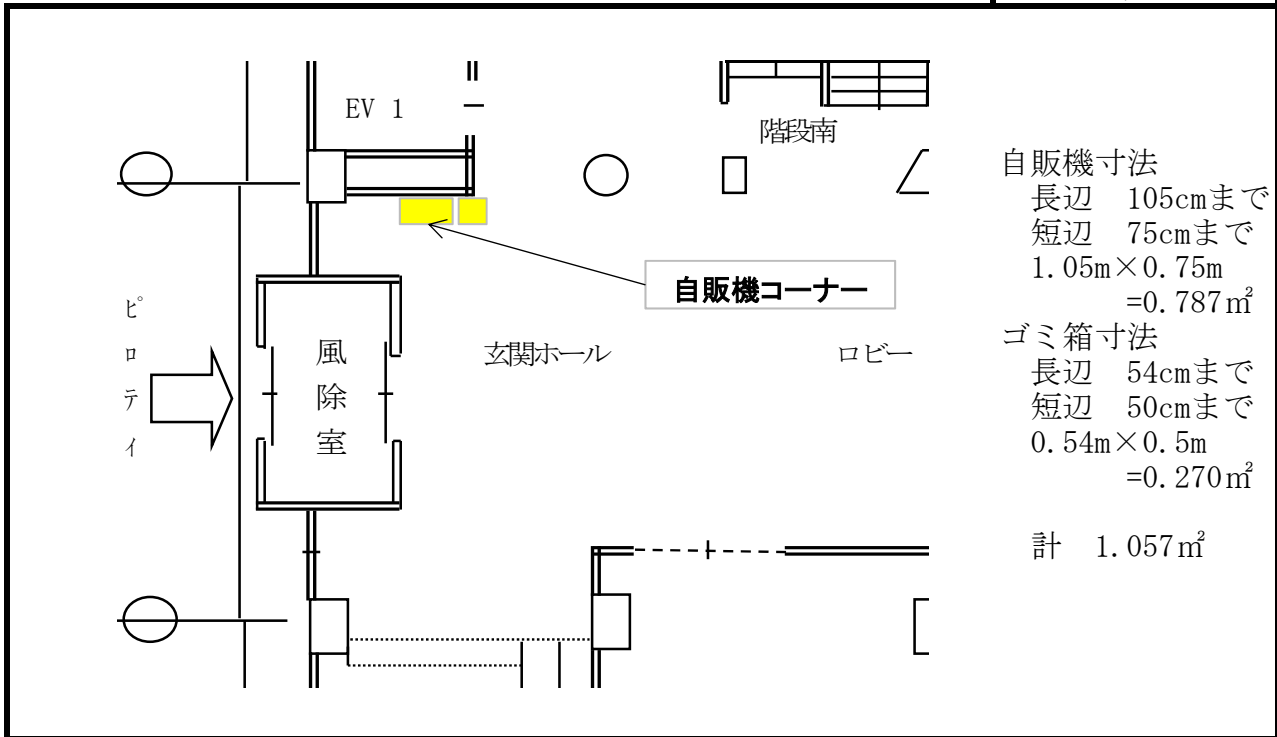

※ 案内図及び配置図は、物件概要を把握するための参考資料ですので、現地の状況については、必ずご自身で調査・確認の上、お申し込みください。なお、案内図及び配置図と現地の現況が異なる場合は、現況が優先されます。

入札物件番号	1	(別紙2-5)	
入札件名	自動販売機設置場所の貸付け (神奈川県立相模湖交流センターほか6施設)		
施設名	神奈川県横須賀合同庁舎	所在地	横須賀市日の出町2-9-19
設置台数	1台		

案内図

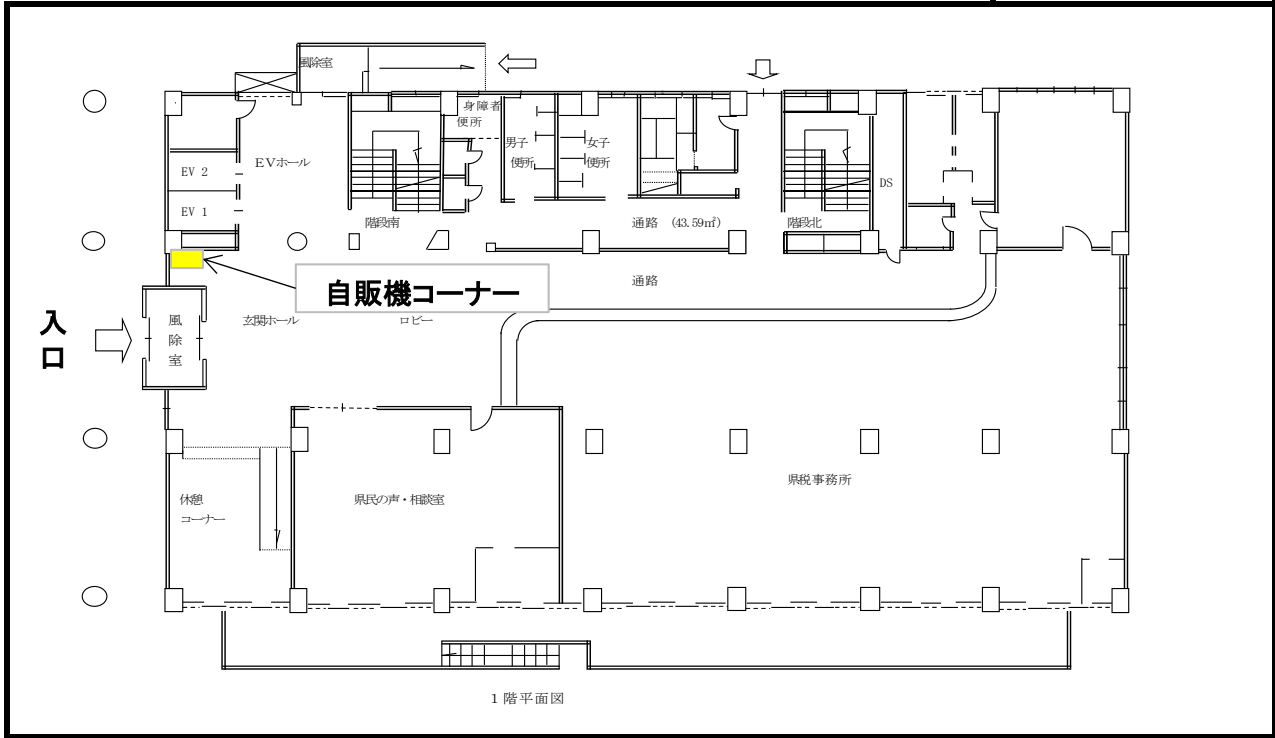

配置図

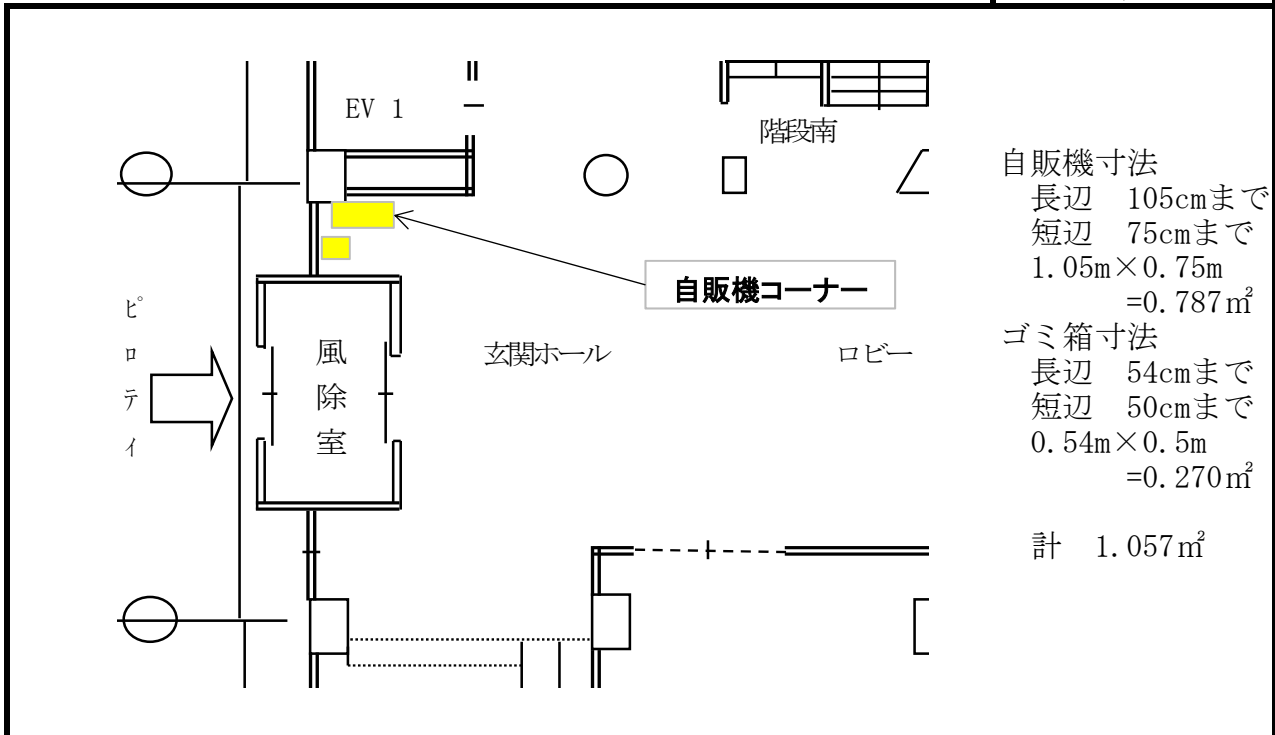

※ 案内図及び配置図は、物件概要を把握するための参考資料ですので、現地の状況については、必ずご自身で調査・確認の上、お申し込みください。なお、案内図及び配置図と現地の現況が異なる場合は、現況が優先されます。



入札物件番号	1	(別紙2-7)	
入札件名	自動販売機設置場所の貸付け (神奈川県立相模湖交流センターほか6施設)		
施設名	かながわ県民センター(1階)	所在地	横浜市神奈川区鶴屋町2-24-2
設置台数	2台(1階ロビー南西側壁沿い)		

案内図

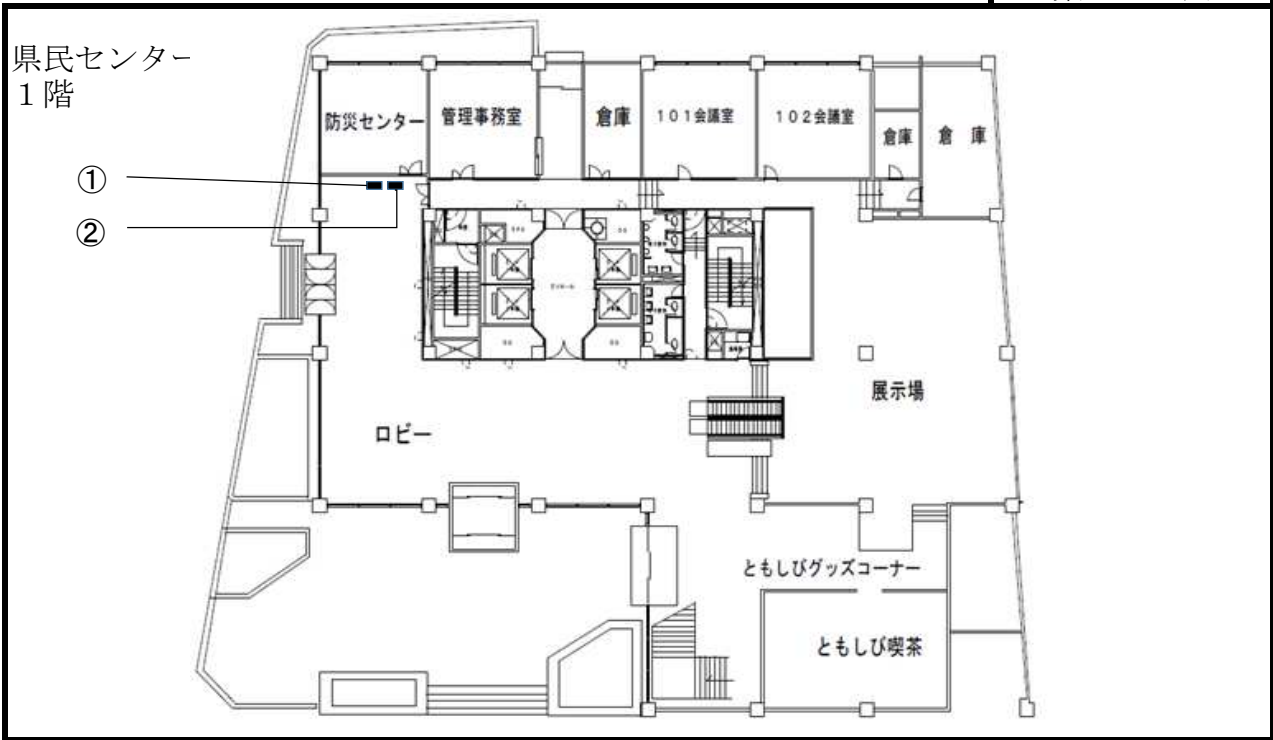

配置図

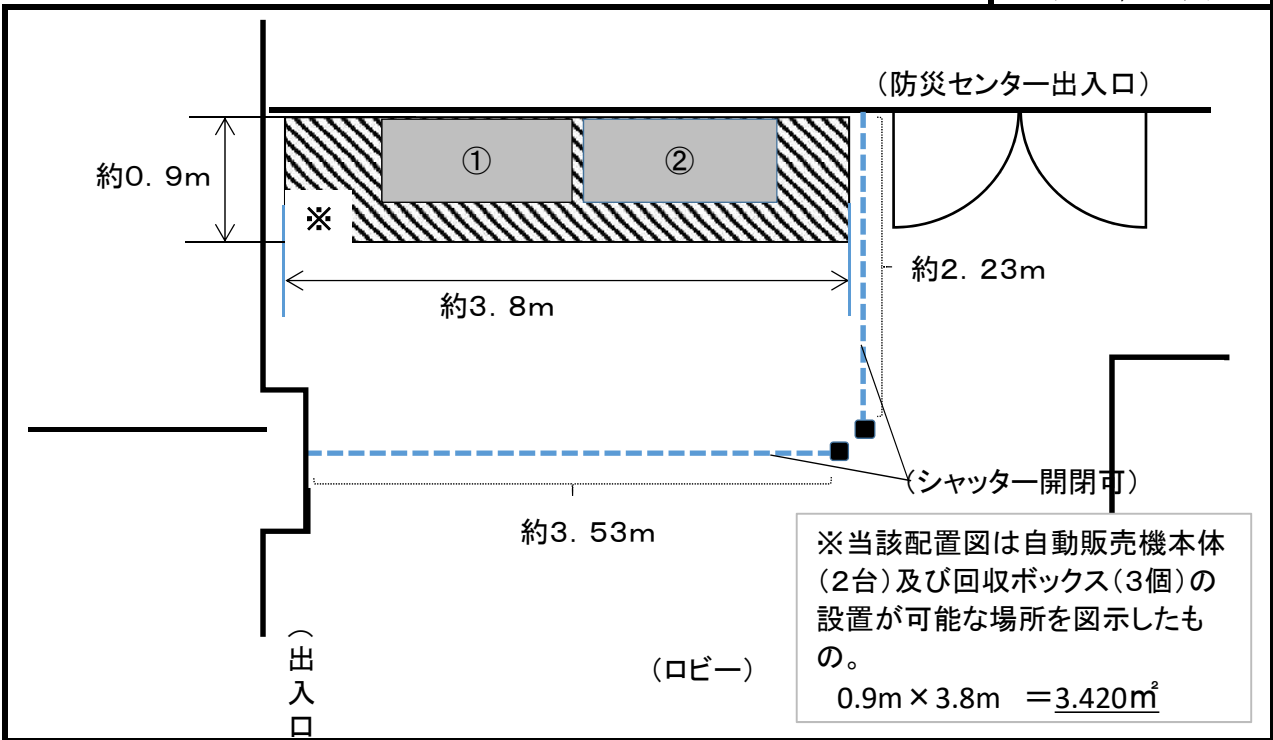

※ 案内図及び配置図は、物件概要を把握するための参考資料ですので、現地の状況については、必ずご自身で調査・確認の上、お申し込みください。なお、案内図及び配置図と現地の現況が異なる場合は、現況が優先されます。

入札物件番号	1	(別紙2-8)	
入札件名	自動販売機設置場所の貸付け (神奈川県立相模湖交流センターほか6施設)		
施設名	かながわ県民センター(7階)	所在地	横浜市神奈川区鶴屋町2-24-2
設置台数	1台(7階ロビー)		

案内図

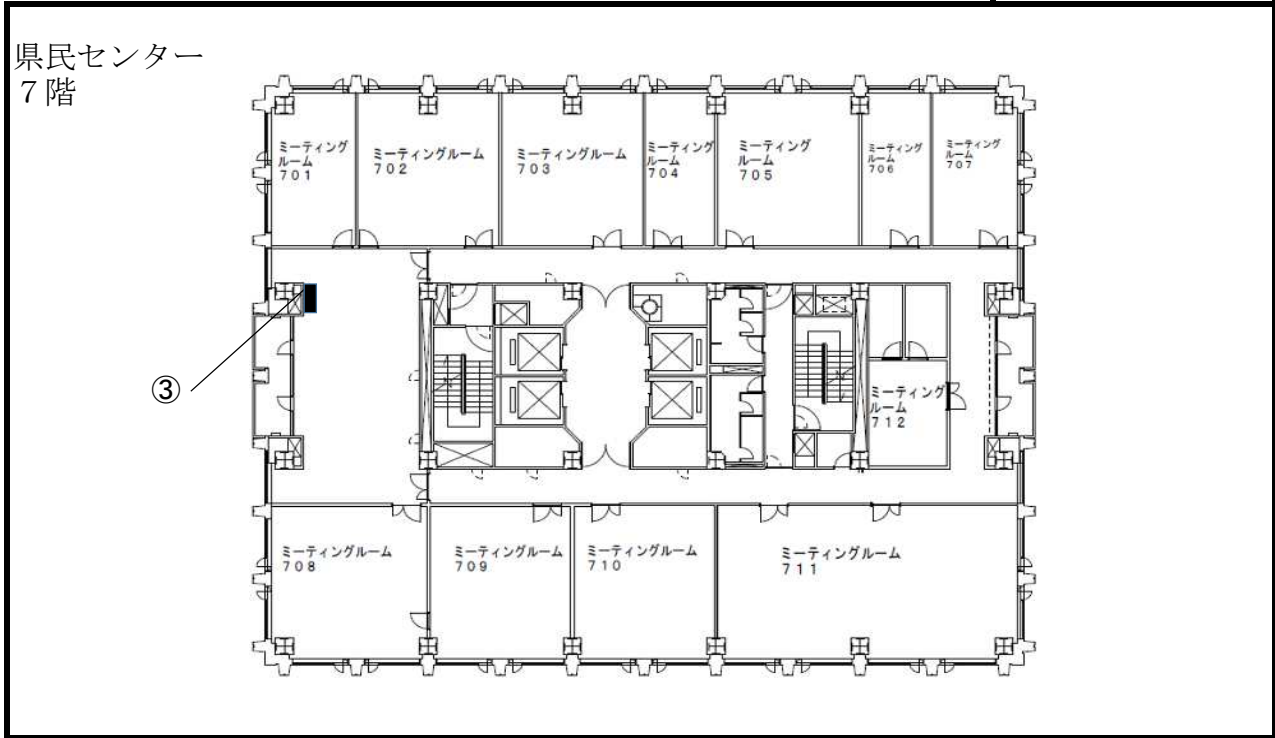

配置図

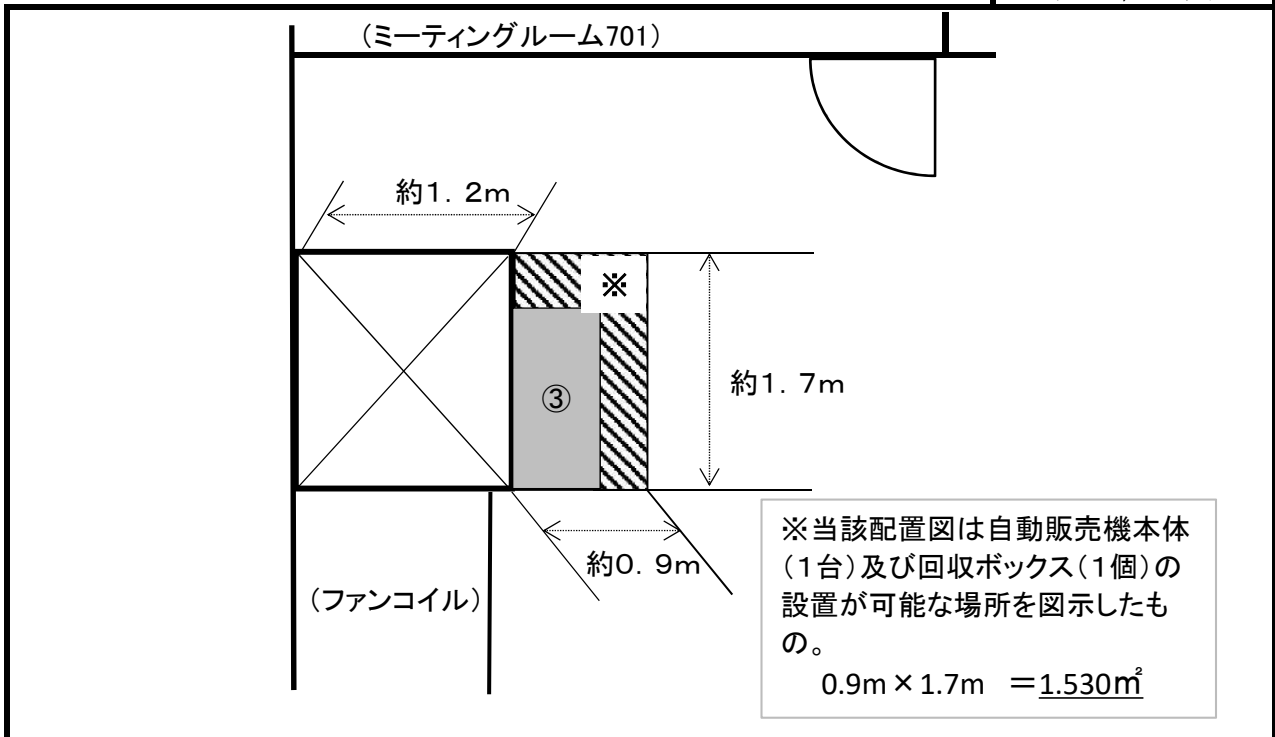

※ 案内図及び配置図は、物件概要を把握するための参考資料ですので、現地の状況については、必ずご自身で調査・確認の上、お申し込みください。なお、案内図及び配置図と現地の現況が異なる場合は、現況が優先されます。



入札物件番号	1	(別紙2-9)	
入札件名	自動販売機設置場所の貸付け (神奈川県立相模湖交流センターほか6施設)		
施設名	かながわ県民センター(9階)	所在地	横浜市神奈川区鶴屋町2-24-2
設置台数	1台(9階ボランティアサロン南側)		

案内図

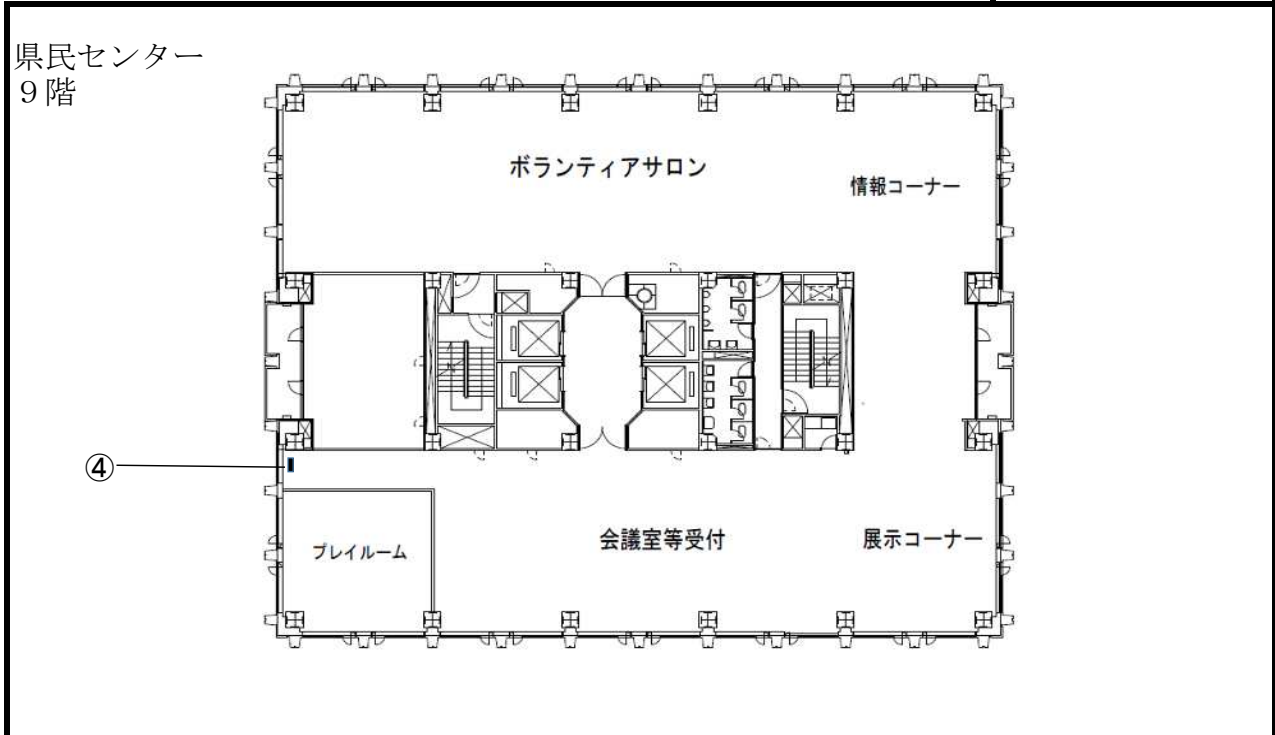

配置図

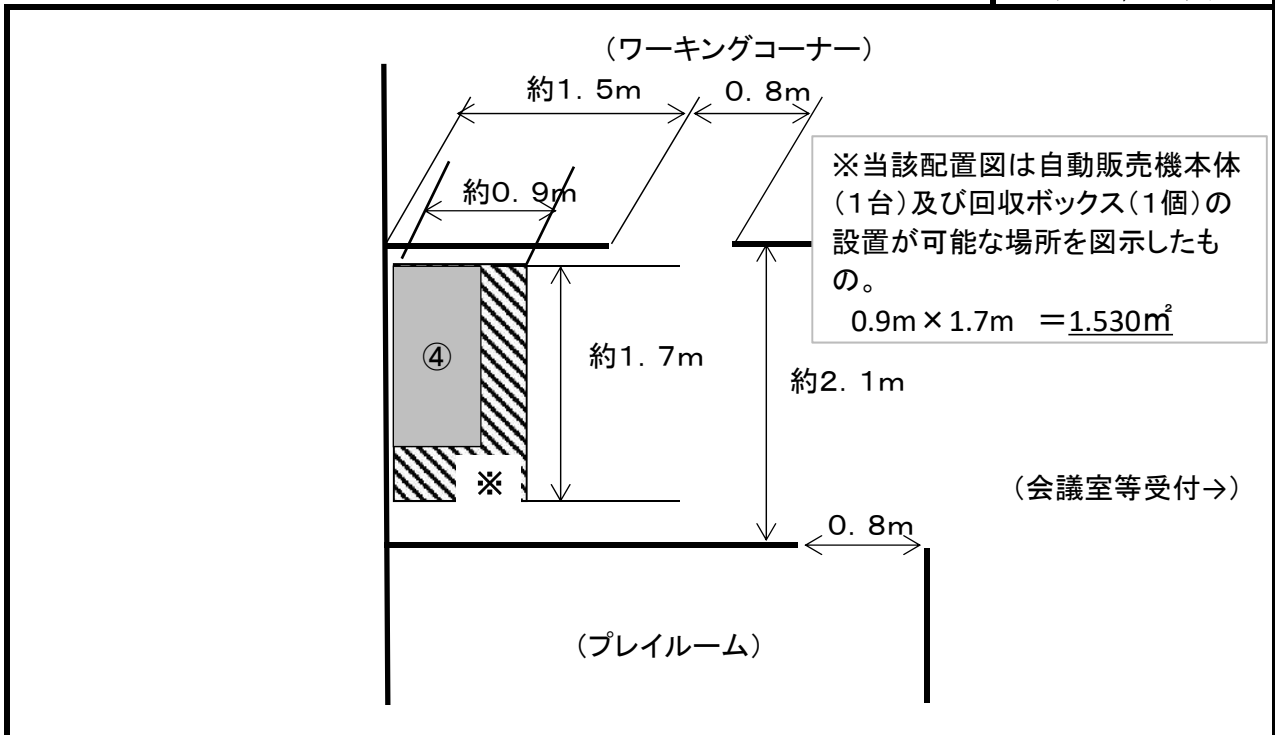

※ 案内図及び配置図は、物件概要を把握するための参考資料ですので、現地の状況については、必ずご自身で調査・確認の上、お申し込みください。なお、案内図及び配置図と現地の現況が異なる場合は、現況が優先されます。

入札物件番号	1	(別紙2-10)	
入札件名	自動販売機設置場所の貸付け (神奈川県立相模湖交流センターほか6施設)		
施設名	神奈川県立公文書館	所在地	横浜市旭区中尾1-6-1
設置台数	2台		

案内図

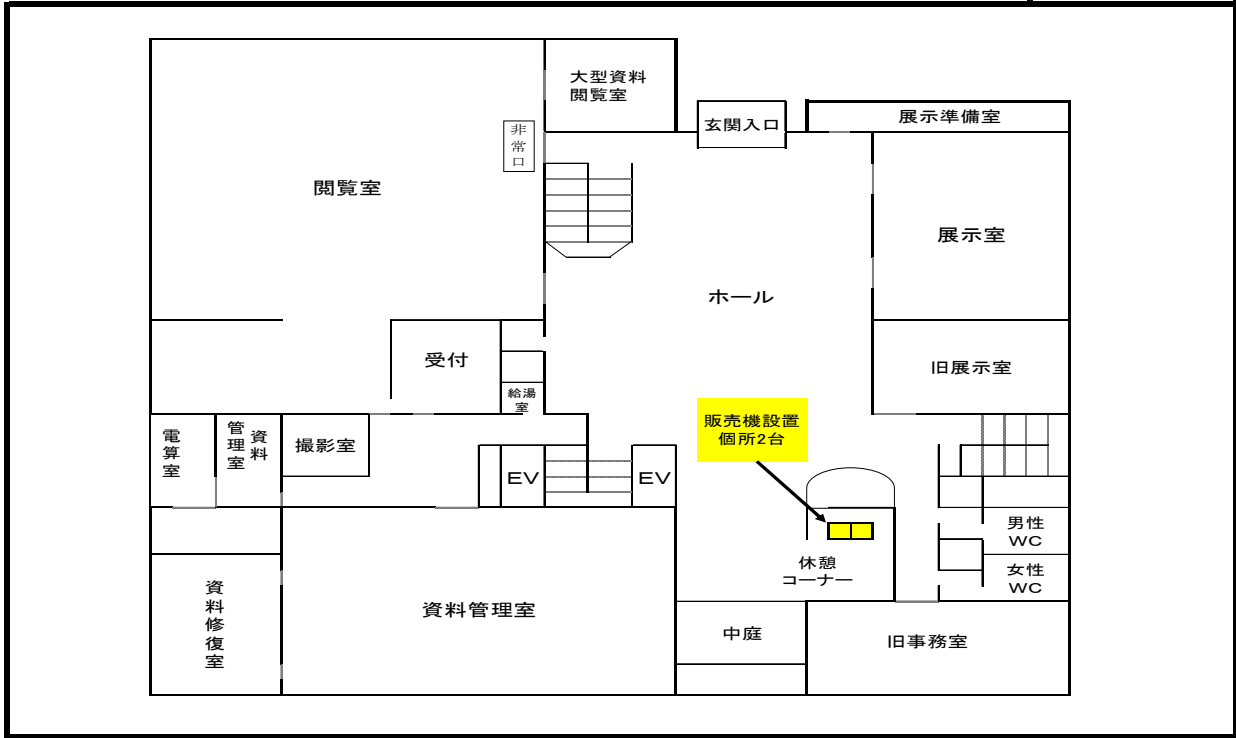

配置図

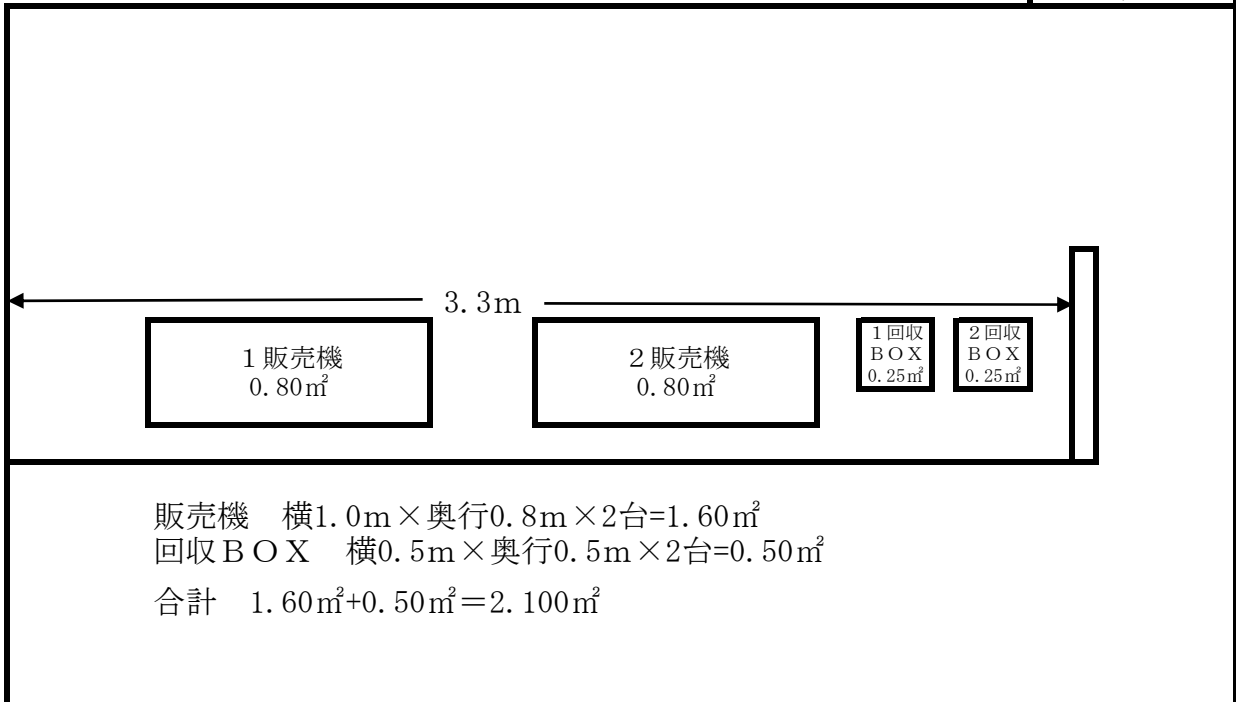

※ 案内図及び配置図は、物件概要を把握するための参考資料ですので、現地の状況については、必ずご自身で調査・確認の上、お申し込みください。なお、案内図及び配置図と現地の現況が異なる場合は、現況が優先されます。